

STIHL®

STIHL HSE 61, 71, 81

Uputa za uporabu
Návod k použití
Návod na obsluhu
Инструкция по эксплуатации

Lietošanas instrukcija
Інструкція з експлуатації
Kullanma talimatı
Kasutusjuhend
Ekspluatavimo instrukcija
Ръководство за употреба
Instrucțiuni de utilizare
Uputstvo za upotrebu
Navodilo za uporabo



- Ⓜ Uputa za uporabu
1 - 21
- Ⓒ Návod k použití
22 - 43
- Ⓚ Návod na obsluhu
44 - 63
- Ⓡ Инструкция по
эксплуатации
64 - 86
- Ⓛ Lietošanas instrukcija
87 - 106
- Ⓤ Інструкція з експлуатації
107 - 128
- Ⓣ Kullanma talimatı
129 - 149
- Ⓢ Kasutusjuhend
150 - 169
- Ⓛ Eksploatavimo instrukcija
170 - 189
- Ⓟ Ръководство за
употреба
190 - 212
- Ⓡ Instrucțiuni de utilizare
213 - 234
- Ⓢ Uputstvo za upotrebu
235 - 254
- Ⓛ Navodilo za uporabo
255 - 274

Popis sadržaja

Uz ovu uputu za uporabu	2
Upute o sigurnosti u radu i tehnika rada	2
Uporaba/primjena	7
Električno priključivanje uređaja	8
Uklapanje/uključivanje uređaja	9
Isklapanje/isključivanje uređaja	10
Zakretljiva zahvatna ručka	11
Pohranjivanje/skladištenje uređaja	11
Oštrenje noževa za rezanje	11
Upute za održavanje- i njegu	12
Minimiranje istrošenja ii izbjegavanje kvarova/šteta	13
Važni ugradbeni dijelovi	14
Tehnički podaci	15
Upute za vršenje popravaka	17
Zbrinjavanje	17
EU-izjava o sukladnosti	17
Adrese	18
Opće upute o sigurnosti u radu za električne alate	19

Originalna uputa za uporabu

Tiskano na papiru koji je izbjeljen bez sadržaja klora.
Boje u tisku sadrže biljna ulja, papir se može reciklirati.

© ANDREAS STIHL AG & Co. KG, 2017
0458-279-9821-C-VAO.B17.
0000001378_018_HR

STIHL®

HSE 61, HSE 71, HSE 81

Cijenjeni i dragi kupci,

mного Vam hvala, što ste se odlučili za kvalitetan proizvod tvrtke STIHL.

Ovaj proizvod proizveden je u modernom postupku izrade i sa sveobuhvatnim sigurnosnim mjerama, vezanim uz kakvoću. Mi se trudimo učiniti sve, kako bi Vi bili zadovoljni s ovim uređajem i kako bi s njime radili bez problema.

Ukoliko vezano uz Vaš uređaj imate pitanja, molimo Vas da se obratite na Vašeg trgovca ili direktno na našu organizaciju prodaje.

Vaš



Dr. Nikolas Stihl

Ova uputa za uporabu je zaštićena po zakonu o autorskom pravu. Sva prava ostaju pridržana, osobito pravo umnožavanja, prijevod i preradba s elektroničkim sistemima.

Uz ovu uputu za uporabu

Slikovni simboli

Svi slikovni simboli, koji su smješteni na uređaju, pojašnjeni su u ovom naputku za korišćenje.

Označavanje odlomaka teksta



UPOZORENJE

Upozorenje na opasnost od nesreće- i na opasnost od zadobivanja ozljeda za osobe, kao i na opasnost od teških kvarova/šteta na stvarima.



UPUTA

Upozorenje na mogućnost oštećenja uređaja ili njegovih pojedinačnih dijelova.

Daljnji tehnički razvoj

STIHL stalno radi na daljnjem razvoju svih strojeva i uređaja ; istoga si zadržavamo pravo vršenja izmjena opsega isporuke u obliku, tehnici i opremi.

Stoga se iz podataka i slika u ovom naputku za korišćenje ne mogu postavljati-izvoditi nikakvi zahtjevi.

Upute o sigurnosti u radu i tehnika rada



U radu s ovim motornim uređajem potrebne su osobite mjere sigurnosti u radu, jer su noževi za rezanje vrlo oštri i jer se radi s električnom strujom.



Prije prvog stavljanja u rad/pogon pažljivo pročitati cijeli uputa za uporabu i spremiti ga na sigurno mjesto, radi kasnijeg korišćenja. Neuvazavanje uputa za uporabu može biti opasno po život.

Potrebno je pridržavati se nacionalnih sigurnosnih propisa, npr. propisa strukovnih komora, zavoda za zdravstveno osiguranje, tijela nadležnih za zaštitu na radu i drugih.

Rukovatelje koji prvi put rade s motornim uređajem trebaju obučiti prodavatelj ili iskusna stručna osoba, odnosno trebaju pohađati stručni tečaj.

Maloljetnici ne smiju raditi s uređajem – izuzevši mladež preko 16 godina starosti, koja radi pod nadzorom, radi izobrazbe.

Djeca, životinje i promatrači moraju biti na sigurnoj udaljenosti.

Ako se motorni uređaj više neće koristiti treba ga isključiti na način koji jamči sigurnost. Motorni uređaj osigurati od neovlaštenog pristupa.

Korisnik je odgovoran za nesreće ili opasnosti koje mogu nastati za druge osobe ili njihovu imovinu.

Motorni uređaj smije se proslijediti ili posuđivati samo onim osobama koje su upoznate s odnosnim modelom i rukovanjem s njim, pri čemu je obavezno priložiti upute za uporabu.

Osobe, koje zbog ograničenih fizičkih, senzornih ili psihičkih karakteristika nisu u stanju sigurno posluživati uređaj, smiju s njime raditi samo pod nadzorom ili prema naputku od strane odgovorne osobe.

Korišćenje motornih uređaja koji emitiraju buku može biti vremenski ograničeno nacionalnim i lokalnim propisima.

Osobe koje rukuju motornim uređajem moraju biti odmorne, zdrave i u dobroj tjelesnoj kondiciji.

Osobe koje se zbog zdravstvenih razloga ne bi smjele naprezati trebale bi se posavjetovati s liječnikom o tome smiju li rukovati motornim uređajem.

Nakon konzumiranja alkohola, lijekova koji umanjuju sposobnost reagiranja ili droga, motornim uređajem ne smije se raditi.

Motorni uređaj upotrebljavati samo za rezanje živica, grmlja, žbunja, šiblja/šipražja ili sličnog dobra.

Primjena motornog uređaja u druge svrhe nije dozvoljena i može uzrokovati nesreće ili kvarove/štete na motornom uređaju.

Prije svih radova na uređaju – izvući mrežni utikač iz utičnice – **opasnost od nesreće!**

Mrežni utikač ne smijete izvlačiti iz utičnice povlačenjem priključnog voda, već uvijek morate zahvatiti mrežni utikač.

Neprikladni produžni vodovi mogu biti opasni.

Kod produžnih vodova se moraju uvažavati najmanji poprečni presjeci pojedinačnih vodova – pogledati poglavlje "Električno priključivanje uređaja".

Utikač i spojka produžnog voda moraju biti vodootporni ili moraju biti položeni tako, da ne mogu doći u doticaj s vodom.

Dograđivati samo one dijelove ili pribore, čiju primjenu je tvrtka STIHL dozvolila za taj uređaj ili tehnički istovrsne dijelove. U slučaju pitanja obratiti se specijaliziranom trgovcu. Upotrebljavati samo kvalitetne alate ili pribor. U suprotnom postoji opasnost od nesreća ili oštećenja motornog uređaja.

STIHL preporučuje uporabu originalnih alata i pribora. Oni su svojim karakteristikama optimalno prilagođeni proizvodu i zahtjevima korisnika.

Ne obavljati preinake na uređaju – time možete ugroziti vlastitu sigurnost. Tvrtka STIHL isključuje svaku odgovornost za tjelesne ozljede i materijalne štete uzrokovane uporabom neodobrenih dogradnih uređaja.

Za čišćenje uređaja ne koristiti visokotlačne čistače. Snažan vodeni mlaz može oštetiti dijelove uređaja.

Uređaj ne prskati vodom.

Odjeća i oprema

Nositi propisanu odjeću i opremu.

HSE 61, HSE 71, HSE 81



Odjeća mora biti namjenska i ne smije rukovatelja ometati u radu. Usko prijanjuća odjeća – kombinizon, ne kuta.

Ne nositi odjeću, koja bi se mogla zaplesti u drvo, šibljce/šipražje ili u pokretne dijelove uređaja. Također ne nositi šal, kravatu i nakit. Dugu kosu skupiti i osigurati (marama za glavu, kapa, kaciga i dr.).



Nositi čvrste cipele s prijanjajućim potplatom koji se ne skliže.

Zaštitne naočale, zaštita od buke



UPOZORENJE



Da bi smanjili ozljede očiju, nositi usko prijanjajuće zaštitne naočale prema normi/standardu EN 166. Paziti na ispravan dosjed zaštitnih naočala.

Nositi "osobnu" zaštitu od buke – primjerice kapsule za uha za zaštitu sluha.



Nositi čvrste radne cipele iz otpornog materijala (npr. koža).

STIHL nudi sveobuhvatan program osobne zaštitne opreme.

Transportiranje motornog uređaja

Uvijek isključiti motorni uređaj i izvući mrežni utikač uređaja – postaviti štitnik noža i pri transportu na kratke udaljenosti.

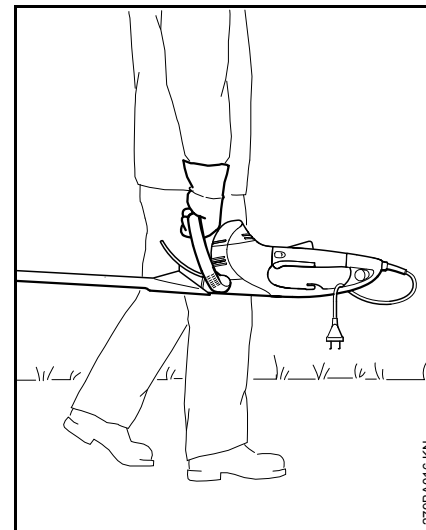

Motorni uređaj nositi na ručki – s noževima za rezanje prema natrag.

U vozilima: motorni uređaj osigurati od preketanja i oštećivanja.

Prije rada

Motornom uređaju provjeriti radno sigurno stanje koje mora biti u skladu s propisima – uvažavati odgovarajuća poglavlja iz upute za uporabu:

- napon i frekvencija uređaja (vidi pločicu s oznakom tipa) moraju biti u skladu s naponom i frekvencijom mreže
- priključnom vodu, mrežnom utikaču i produžnom vodu provjeriti oštećenja oštećeni vodovi, spojke i utikači ili priključni vodovi koji nisu u skladu s propisima, ne smiju se upotrebljavati
- utičnice produžnih vodova moraju biti zaštićene od prskanja vodom;
- Priključni vod polagati i označavati tako, da se isti ne može oštetiti i da pri tome nitko ne bude ugrožen – izbjegavati opasnost od spoticanja!
- Zapor/zatvarač sklopne poluge, sklopna poluga, sklopni stremen i dodatna sklopka moraju biti lako pomični/pokretljivi – nakon ispuštanja, zapor sklopne poluge, sklopna poluga, sklopni stremen i dodatna sklopka moraju se vraćati natrag u izlazni položaj.
- Noževi za rezanje moraju biti u besprijekornom stanju (čisti, lako pokretljivi / pomični i neizobličeni), dosjed treba biti čvrst, montaža korektna, naknadno oštrenje treba biti izvršeno, te ih treba dobro poprskati sa STIHL-ovim otapalom smole (sredstvo za podmazivanje).

- Ulošku (štitniku) za zaštitu od rezanja (ukoliko postoji) treba provjeriti oštećenja.
- ne obavljati preinake na elementima za posluživanje i sigurnosnim napravama
- zahvatne ručke moraju biti čiste i suhe, bez naslaga ulja i nečistoće – važno radi sigurnog vođenja motornog uređaja

Motorni uređaj smije raditi samo u radno sigurnom i besprijekornom stanju – **opasnost od nesreće!**

Opasnost od strujnog udara izbjegavati na takav način da:

- električni priključak smije biti samo na utičnici koja je instalirana u skladu s propisima
- upotrebljen produžni vod mora odgovarati propisima za dotični slučaj primjene
- izolacija priključnog- i produžnog voda, utikača i spojke mora biti u besprijekornom stanju

Uređaj držati i voditi

Motorni uređaj uvijek fiksirati s obje ruke na ručkama. Zahvatne ručke čvrsto obuhvatiti palcima.

Dešnjaci

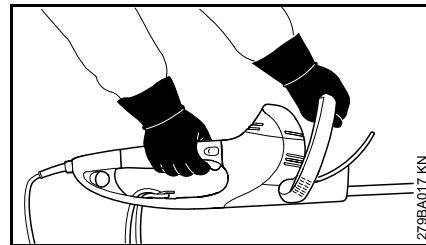

Desna ruka mora biti na ručki za posluživanje, a lijeva ruka na stremenoj ručki.

Ljevaci

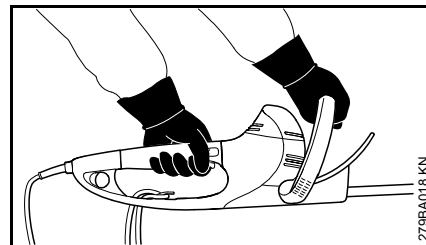

Lijeva ruka mora biti na ručki za posluživanje, a desna ruka na stremenoj ručki.

Zauzeti siguran položaj i motorni uređaj uvijek voditi tako, da su noževi za rezanje uvijek odklonjeni od tijela.

Za vrijeme rada

U slučaju da prijete opasnost, naime u nevolji, smjesta isključiti/isklopiti uređaj – ispuštiti sklopnu polugu ili sklopni stremen, naime sklopnu polugu ili dodatnu sklopku.

Treba sa sigurnošću utvrditi, da se u području rada ne nalaze druge osobe.

Promatrati noževе za rezanje – ne rezati područja živica, koja se pogledom ne mogu obuhvatiti.

Izuzetan oprez je potreban pri rezanju visokih živica, netko bi se mogao nalaziti iza njih – prethodno treba pogledati.



Ne raditi s motornim uređajem kada kiši, te također ne u mokrom ili vrlo vlažnom okolišu – pogonski motor nije vodootporan/zaštićen od vode – **opasnost od strujnog udara i kratkog spoja!**

Ne ostavljati uređaj na kiši.

Uređaj je opremljen sa sistemom za brzo zaustavljanje noževa – pošto se ispusti sklopna poluga ili sklopni stremen, naime sklopna poluga ili dodatna sklopka – noževi za rezanje dolaze neposredno potom u stanje mirovanja.

Tu funkciju treba provjeravati redovito, u kratkim razmacima. Uređaj ne pogoniti kada su noževi za rezanje u zaustavnom/inercijskom hodu – **opasnost od zadobivanja ozljeda!** Obratiti se specijaliziranom servisu.

Oprez kod sklizavice, vlage/mokrine, snijega, leda, na obroncima, na neravnom terenu – **opasnost od sklizanja!**

Ukloniti otpale grane, šipražje/šiblje i rezno dobro.

Paziti na prepreke: drveni panjevi, korijenje – **opasnost od spoticanja!**

Pri radu u visini:

- uvijek koristiti radnu podizajnu platformu
- nikada ne raditi na ljestvama ili stojeći u drvu
- nikada ne raditi na nestabilnim mjestima

Kod nošenja štitnika za sluh potrebni su povećana pozornost i obazrivost jer je uočavanje upozoravajućih zvukova ograničeno (krici, signalni tonovi i sl.).

Pravovremeno praviti stanke u radu, kako bi preduhitrili zamorenost i iscrpljenost – **opasnost od nesreće!**

Raditi mirno i promišljeno – samo pri dobrom osvjetljenju i pri dobroj vidljivosti. Raditi obazrivo, ne ugrožavati ostale.

Prijenosnik za vrijeme rada/pogona postaje vruć. Ne dodirivati kućište prijenosnika – **opasnost od zadobivanja opekлина!**

Ako je motorni uređaj bio izložen nepropisnom opterećenju (primjerice djelovanju sile uslijed udarca ili pada), prije daljnjeg rada obvezno provjeriti radno sigurno i besprijekorno stanje – pogledati također poglavlje "Prije rada". Posebno treba provjeriti funkcionalnost sigurnosnih naprava. Motorni uređaji koji više nisu u radno sigurnom stanju ne smiju se koristiti ni u kojem slučaju. U slučaju dvojbe potražiti savjet specijaliziranog servisa.

Provjeriti živice i područje rada, kako se noževi za rezanje ne bi oštetili:

- odstraniti kamenje, metalne dijelove i čvrste predmete
- ne dopustiti da između noževa za rezanje dospiju pijesak i kamenje, na primjer pri radu u blizini tla;
- kod živica sa žičanim ogradama, ne dodirivati žicu s noževima za rezanje

izbjegavati kontakt sa vodovima koji provode struju – ne odvajati električne vodove – **opasnost od strujnog udara!**



Kada motor radi, ne dodirivati noževе za rezanje. Ako neki predmet blokira noževе za rezanje smjesta isključiti motor i izvući mrežni utikač – tek potom ukloniti predmet – **opasnost od zadobivanja ozljeda!**

Kod jako prašnih ili nečistih živica, noževе za rezanje treba poprskati otapalom smole tvrtke STIHL – već prema potrebi. Na taj način se znatno smanjuje trenje noževa, agresija biljnih sokova i taloženje čestica nečistoće.

Prašine koje se za vrijeme rada vrtlože, mogu biti opasne za zdravlje. U slučaju razvoja prašine, nositi zaštitnu masku protiv prašine.



U slučaju oštećenja priključnog voda, smjesta izvaditi mrežni utikač – **opasnost po život uslijed strujnog udara!**

Mrežni utikač ne smijete izvlačiti iz utičnice povlačenjem priključnog voda, već uvijek morate zahvatiti mrežni utikač.

Priključni vod ne oštećivati prelaženjem preko njega vozilom, gnječenjem, deranjem itd.

Stručno polagati priključni- i produžni vod:

- ne puštati da se taru na rubovima/bridovima, šiljastim ili oštrim predmetima
- ne gnječiti ih oštrim bridom vratiju ili prozorskim režkom
- kod omotanih/prepletenih vodova – izvući mrežni utikač i odmotati vodove
- obvezno izbjegavati doticaj s rotirajućim reznim alatom.
- uvijek u cijelosti odmotati kabelski bubanj, kako bi izbjegli opasnost od izbijanja požara zbog pregrijavanja

Prije nego što napustimo uređaj: isključiti/isklopiti motorni uređaj – izvući mrežni utikač.

Noževe za rezanje provjeravati redovito, u kratkim vremenskim razmacima i odmah pri osjetnim promjenama:

- isključiti/isključiti motorni uređaj, pričekati dok noževi za rezanje ne dođu u stanje mirovanja, izvući mrežni utikač.
- provjeriti stanje i čvrsti dosjed, paziti na pukotine
- provjeriti naoštrenost

Zbog vršenja zamjene noževa za rezanje, isključiti/isključiti motorni uređaj i izvući mrežni utikač. Uslijed nenamjernog pokretanja motora – **opasnost od ozljeda!**

Motor uvijek osloboditi od šipražja/šibljia, ivera, listova i prekomjernog sredstva za podmazivanje – **opasnost od izbijanja požara!**

Nakon rada

Motorni uređaj očistiti od prašine i nečistoće – ne upotrebljavati sredstva za otapanje masti.

Noževe za rezanje poprskati s otapalom smole tvrtke STIHL – motor još jednom kratko staviti u rad, kako bi se spray ravnomjerno rasporedio.

Vibracije

Ukoliko se motorni uređaj koristi dulje vrijeme, to može rezultirati smetnjama u cirkulaciji ruku, uzrokovanim vibracijama ("bolest bijelih prstiju").

Jedno opće vrijeme korišćenja se ne može utvrditi, jer isto ovisi o više utjecajnih faktora.

Vrijeme korišćenja se produljuje sa:

- štitnikom ruku (toplrim rukavicama)
- stankama u radu

Vrijeme korišćenja se skraćuje uslijed:

- osobite osobne sklonosti lošoj cirkulaciji (obilježja: često hladni prsti, žmarci)
- niskih vanjskih temperatura
- veličine/jačine zahvatnih sila (čvrsto zahvaćanje spriječava protok krvi-cirkulaciju)

U slučaju redovitog korišćenja uređaja koje dugo traje, kao i kod opetovanog nastanka odgovarajućih pokazatelja (primjerice žmarci u prstima), preporuča se izvršiti medicinsku provjeru.

Održavanje i popravci

Prije svih radova na uređaju uvijek isključiti/isključiti uređaj i izvaditi mrežni utikač. Uslijed nehotimičnom pokretanja motora – **opasnost od zadobivanja ozljeda!**

Redovito održavati motorni uređaj. Vršiti samo radove održavanja i popravke, koji su opisani u napatku za korišćenje. Sve ostale radove povjeriti na izvedbu stručnom trgovcu.

STIHL preporučuje, da se radovi održavanja i popravci povjere na izvedbu samo STIHL-ovom stručnom trgovcu. STIHL-ovim stručnim trgovcima se nude redovita školovanja, a tehničke informacije im stoje na raspolaganju.

Upotrebljavati samo pričuvne dijelove visoke kakvoće. U protivnom može postojati opasnost od nesreća ili kvarova/šteta na uređaju. U slučaju pitanja uz to, obratiti se za savjet stručnom trgovcu.

STIHL preporučuje uporabu STIHL-ovih originalnih pričuvnih dijelova. Oni su po svojim karakteristikama optimalno prilagođeni uređaju i zahtjevima korisnika/poslužitelja.

Ne vršiti izmjene na motornom uređaju – time možete ugroziti vlastitu sigurnost – **opasnost od nesreće!**

Priključnom vodu i mrežnom utikaču redovito provjeravati besprijekornost izolacije i starenje (lomljivost).

Električne ugradbene dijelove, kao na primjer priključni vod, smiju obnavljati, naime dovoditi u stanje ispravnosti samo stručnjaci za elektriku.

Dijelove od plastične mase čistiti sa suknom. Oštra sredstva za čišćenje mogu oštetiti plastičnu masu.

Uređaj ne prskati vodom.

Vijcima za pričvršćivanje na zaštitnim uređajima/napravama i reznom alatu provjeravati čvrsti dosjed i u slučaju potrebe ih pritegnuti.

Proreze za rashladni zrak u kućištu motora čistiti u slučaju potrebe.

Uređaj pohranjivati/skladištiti u suhoj prostoriji.

Uporaba/primjena

Sezona rezanja

Za rezanje živica uvažavati propise, specifične za dotičnu zemlju, naime komunalne propise.

Ne rezati u vrijeme općenito uobičajenog odmora.

Priprema

Debele grane ili grane prethodno odstraniti sa škarama za rezanje grana ili s motornom pilom.

Redoslijed rezanja

Prvo rezati obje strane živice, a zatim gornju stranu.

Ukoliko je potrebno jako rezanje natrag/odrezivanje – kontinuirano rezati u više radnih koraka.

Zakretljiva zahvatna ručka

Radi poboljšanja radnog držanja su škarke za živicu opremljene sa zakretljivom zahvatnom ručkom, pogledati poglavlje "Zakretljiva zahvatna ručka".

Zbrinjavanje

Rezno dobro ne bacati u kućno smeće – rezno dobro se može kompostirati.

Tehnika rada

Okomiti rez

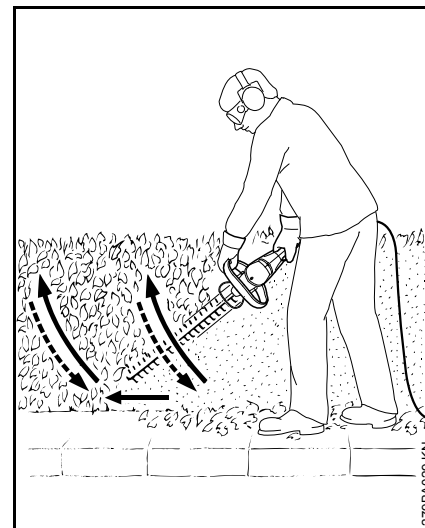

Škare za živicu u obliku luka voditi odozdo prema gore – spuštati i ići dalje – te škarke za živicu ponovno u obliku luka voditi prema gore.

Radni položaji preko visine glave su iscrpljujući, te se iz razloga sigurnosti u radu trebaju primijenjivati samo kratkoročno.

Vodoravni rez

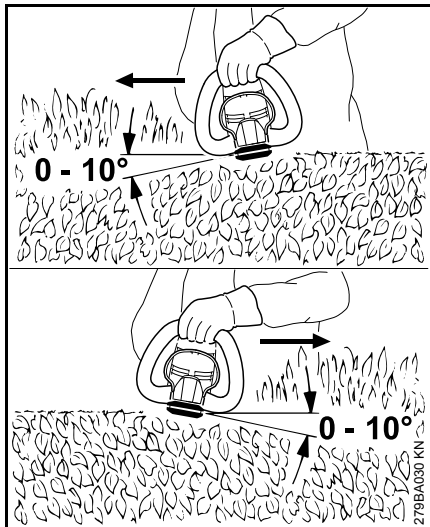

nož za rezanje postaviti u kutu od 0° do 10° – ali voditi vodoravno, pri tome primijenjivati obje strane noža.

Škare za živicu u obliku srpa (srpasto) pokretati do ruba živice, kako bi odrezane grane padale na tlo.

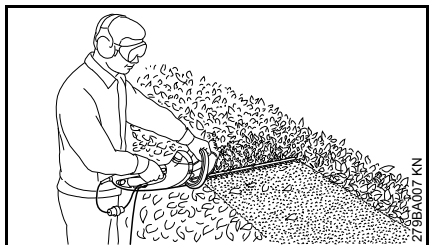

Kod širokih živica vršiti više radnih koraka – jednom rukom na sklopnom stremenu – jednom rukom na ručki za posluživanje.

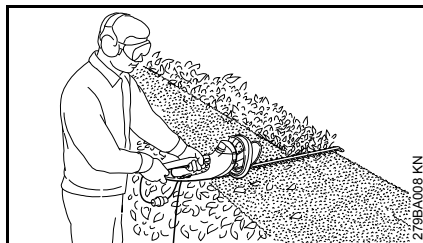

Zbog produžetka dosega – jednom rukom na ručki za posluživanje – jednom rukom na dodatnoj sklopki na kraju ručke za posluživanje.

Električno priključivanje uređaja

Napon i frekvencija uređaja (vidi pločicu s oznakom tipa) moraju biti u skladu s naponom i frekvencijom mreže.

Najmanje osiguranje mrežnog priključka mora biti izvršeno u skladu s predloškom u tehničkim podacima – pogledati poglavlje "Tehnički podaci".

Uređaj mora biti priključen na opskrbu strujom preko zaštitne strujne ili nadstrujne sklopke, koja prekida struju, kada diferencijska struja prema zemlji premašuje 30 mA.

Mrežni priključak mora odgovarati IEC 60364, kao i propisima koji se odnose na dotičnu zemlju.

Produžni vod

Produžni vod mora, polazeći od njegove vrste gradnje, ispunjavati u najmanju ruku iste karakteristike, kao priključni vod na uređaju. Uvažavati oznaku uz vrstu gradnje (oznaka tipa) na priključnom vodu.

Kebelske žile u vodu moraju, ovisno o mrežnom naponu i duljini voda, imati navedeni najmanji poprečni presjek.

Duljina voda	Najmanji poprečni presjek
220 V – 240 V:	
do 20 m	1,5 mm ²
20 m do 50 m	2,5 mm ²
100 V – 127 V:	
do 10 m	AWG 14 / 2,0 mm ²
10 m do 30 m	AWG 12 / 3,5 mm ²

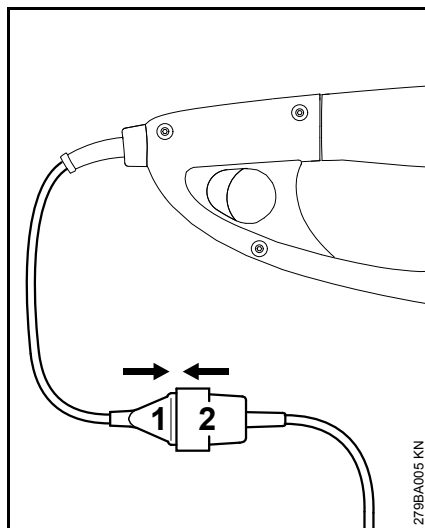

- mrežni utikač (1) gurnuti u spojku (2) produžnog voda

Vlačno rasterećenje

Kabelska uvodnica štiti priključni vod od oštećenja.

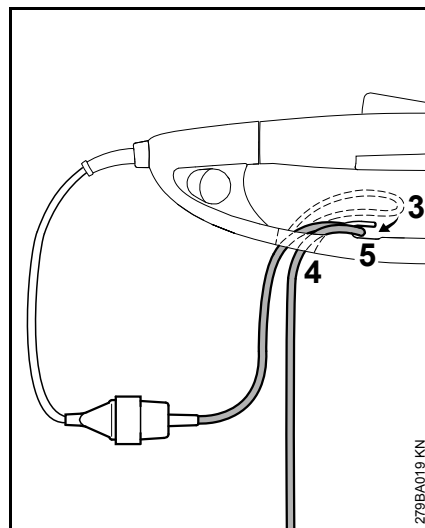

- s produžnim vodom načiniti petlju/omču (3)
- omču/petlju (3) uvesti kroz otvor (4)
- omču/petlju (3) provesti preko kuke (5) i pritegnuti
- Mrežni utikač produžnog voda gurnuti u utičnicu, koja je instalirana u skladu s propisima,

Uklapanje/uključivanje uređaja

- zauzeti siguran i čvrst položaj
- stajati uspravno – uređaj držati rasterećen.
- Rezni alat ne smije dodirivati ni predmete, niti tlo.
- Uređaj primiti u obje ruke – jednom rukom na ručki za posluživanje – drugom rukom na stremenoj ručki,

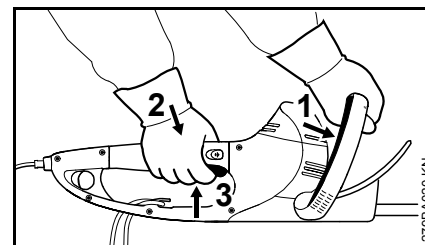

- sklopni stremen (1) pritiskati nasuprot stremene ručke i držati
- jedno za drugim pritiskati i držati zapor sklopne poluge (2) i sklopnu polugu (3).

Uređaj posjeduje dvoručno sklapanje/uključivanje, što znači samo kada su pokrenuti sklopni stremen (1) i sklopna poluga (3), uređaj se može staviti u rad/pogon.

Radi produžetka doseg

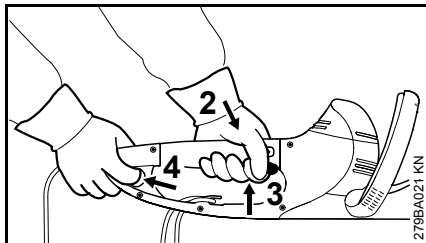

- uređaj uzeti u obje ruke – jednom rukom na ručki za posluživanje – drugom rukom na dodatnoj sklopki na kraju ručke za posluživanje
- pokretati dodatnu sklopku (4) i držati
- jedno za drugim pritiskati i držati zapor sklopne poluge (2) i sklopnu polugu (3).

Uređaj posjeduje dvoručno sklapanje/uključivanje, što znači samo kada su pokrenuti dodatna sklopka (4) i sklopna poluga (3), uređaj može biti stavljen u rad/pogon.

Isklapanje/isključivanje uređaja

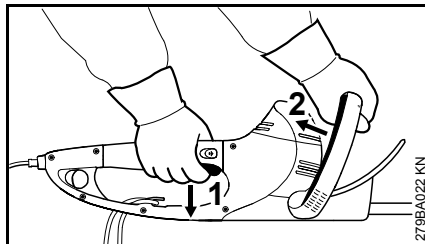

- Ispustiti sklopnu polugu (1) i sklopni stremen (2).

Pri radu/pogonu s produljenim dosegom:

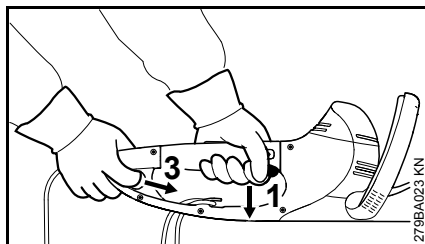

- ispustiti sklopnu polugu (1) i dodatnu sklopku (3)

HSE 61, 71

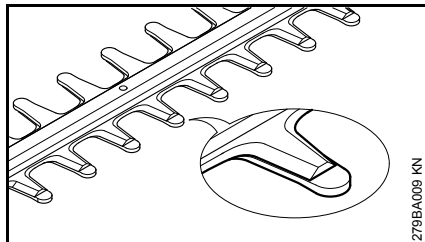

U mirovanju su noževi pokriveni češljem.

HSE 81

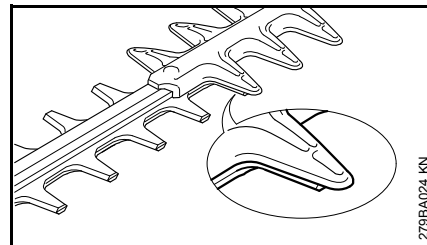

Noževi su u stanju mirovanja djelomično pokriveni uloškom za zaštitu od rezanja (zaštita od rezanja).

Daljnje upute

- U slučaju duljih stanki u radu – izvući mrežni utikač.
- Kada se uređaj više neće koristiti, treba ga isključiti/isključiti tako, da nitko ne bude ugrožen.
- Uređaj osigurati od neovlaštenog pristupa.

Zakretljiva zahvatna ručka

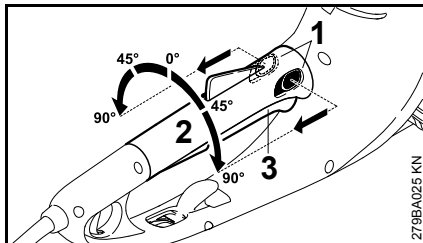

- Pokretati obje poluge (1) za podešavanje ručke u smjeru strjelice i držati.
- Zahvatnu ručku (2) zakrenuti u željeni položaj,
- ispustiti obje poluge (1) za podešavanje ručke i uključiti zahvatnu ručku (dovesti ju u funkciju).

Ukoliko se je pokretalo sklopnu polugu (3), zahvatna ručka (2) se ne može zakretati.

Pohranjivanje/skladištenje uređaja

U slučaju stanki u radu, počevši od cca 3 mjeseca nadalje

- očistiti noževe za rezanje, provjeriti stanje i poprskati sa STIHL-ovim otapalom smole.
- Postaviti štitnik noževa.
- Temeljito očistiti uređaj, osobito proreze za rashladni zrak.
- Uređaj pohranjivati/skladištiti na suhom i sigurnom mjestu, u tu svrhu se štitnik noža može montirati na zid. Zaštititi od neovlaštenog korišćenja (primjerice od djece).

Oštrenje noževa za rezanje

Kada se učinak rezanja smanjuje, noževi loše režu, a grane se često zaglavljuju : naknadno naoštрити noževe za rezanje:

naknada oštrenje treba vršiti stručni trovac s uređajem za oštrenje. STIHL preporučuje stručnog trgovca tvrtke STIHL.

Inače koristiti plosnatu turpiju za oštrenje. Turpiju za oštrenje voditi u propisanom kutu (pogledati poglavlje "Tehnički podaci") prema ravnini noževa.

- Oštрити samo oštricu/rezni brid – ne turpijati ni tupe isturene dijelove noža za rezanje, niti uložak za zaštitu od rezanja-zaštitu od rezanja (pogledati poglavlje "Važni ugradbeni dijelovi")
- uvijek turpijati prema oštrici.
- Turpija smije zahvaćati samo potezom prema naprijed – pri povlačenju natrag, podići.
- Srh na noževima za rezanje odstranjivati s brusnim kamenom.
- Skidati samo malo materijala.
- Pošto smo završili s oštrenjem – odstraniti turpiju- ili brusnu prašinu, a noževe za rezanje poprskati sa STIHL-ovim otapalom smole.

UPUTA

Ne raditi s tupim ili s oštećenim noževima za rezanje – to uzrokuje jako opterećivanje uređaja i dovodi do nezadovoljavajućeg rezultata rezanja.

Upute za održavanje- i njegu

Podaci se odnose na normalne uvjete primjene. Pri otežanim uvjetima (jaki nanos prašine itd.) i duljeg dnevnog radnog vremena, navedene intervale treba skratiti na odgovarajući način.		prije početka rada	na kraju rada, naime dnevno	jednom tjedno	jednom mjesečno	jednom godišnje	u slučaju kvara/smetnje	u slučaju oštećenja	u slučaju potrebe
Kompletan stroj	očevid	X							
	očistiti		X						
Uklapanje/uključivanje s dvije ruke	kontrolirati rad/funkciju – nakon ispuštanja sklopne poluge ili sklopnog stremena, naime skopne poluge ili dodatne sklopke, noževi moraju unutar kraćeg vremena doći u stanje mirovanja	X							
Usisni otvor za rashladni zrak	očevid		X						
	očistiti								X
Noževi za rezanje	očevid	X							
	očistiti ²⁾		X						
	oštriti ¹⁾²⁾								X
	zamijeniti kod stručnog trgovca ¹⁾							X	
Prijenosnik i klipnjača	svakih 50 radnih/pogonskih sati kontrolirati kod stručnog trgovca ¹⁾								
	Mast za prijenosnike tvrtke STIHL nadopunjavati kod stručnog trgovca ¹⁾								X
Ugljene četke	svakih 100 radnih/pogonskih sati kontrolirati kod stručnog trgovca ¹⁾								
	zamijeniti kod stručnog trgovca ¹⁾								X
Dostupni vijci i matice	naknadno pritegnuti								X
Sigurnosne naljepnice	zamijeniti							X	

¹⁾ STIHL preporučuje stručnog trgovca tvrtke STIHL

²⁾ potom poprskati s otapalom smole tvrtke STIHL.

Minimiranje istrošenja i izbjegavanje kvarova/šteta

Pridržavanjem navoda iz ovog naputka za korišćenje spriječavate i izbjegavate prekomjerno istrošenje i kvarove na uređaju.

Korišćenje, održavanje i skladištenje uređaja moraju se vršiti tako pažljivo, kao što je opisano u ovom naputku za korišćenje.

Korisnik/poslužitelj je odgovoran za sve kvarove/štete, koje su uzrokovane neuvažavanjem uputa o sigurnosti u radu, uputa za posluživanje i održavanje. To osobito vrijedi za:

- vršenje izmjena na proizvodu, koje tvrtka STIHL nije dozvolila
- uporabu alata ili pribora, čija primjena nije dozvoljena, prikladna ili je glede kakvoće manje vrijedna
- uporabu uređaja koja nije u skladu s odredbama
- primjenu uređaja na sportskim- ili natjecateljskim priredbama
- kvarove/štete, nastale kao posljedica daljnjeg korišćenja uređaja s pokvarenim ugradbenim dijelovima

Radovi održavanja

Svi radovi, navedeni u poglavlju « Upute za održavanje- i njegu », moraju se redovito izvršavati. Ukoliko te radove održavanja korisnik/poslužitelj ne može izvršiti sam, nalog za izvedbu treba povjeriti stručnom trgovcu.

STIHL preporučuje, da se radovi održavanja i popravci povjere na izvedbu samo STIHL-ovom stručnom trgovcu. STIHL-ovim stručnim trgovcima se nude redovita školovanja, a tehničke informacije im stoje na raspolaganju.

Ukoliko se propusti izvedba tih radova ili ih se izvrši nestručno, mogu nastati kvarovi/štete, za koje korisnik/poslužitelj sam odgovara. Tu se između ostalog pribraja sljedeće:

- kvarovi na elektromotoru, nastali kao posljedica nepravovremeno ili nedostatno izvršenog održavanja (primjerice nedostatnog čišćenja vodila za rashladni zrak)
- kvarovi/štete zbog pogrešnog električnog priključka (napon, nedovoljno dimenzionirani dovodi)
- korozija i ostale posljedične štete/kvarovi, nastali zbog nestručnog skladištenja
- kvarovi/štete na uređaju, nastali kao posljedica uporabe kvalitativno manje vrijednih pričuvnih dijelova

Dijelovi, podložni istrošenju

Neki dijelovi motornog uređaja podliježu i pri korišćenju u skladu s odredbama normalnom istrošenju i moraju se već prema vrsti i trajanju korišćenja pravovremeno zamijeniti. Tome pripadaju između ostalog.:

- noževi za rezanje

Važni ugradbeni dijelovi

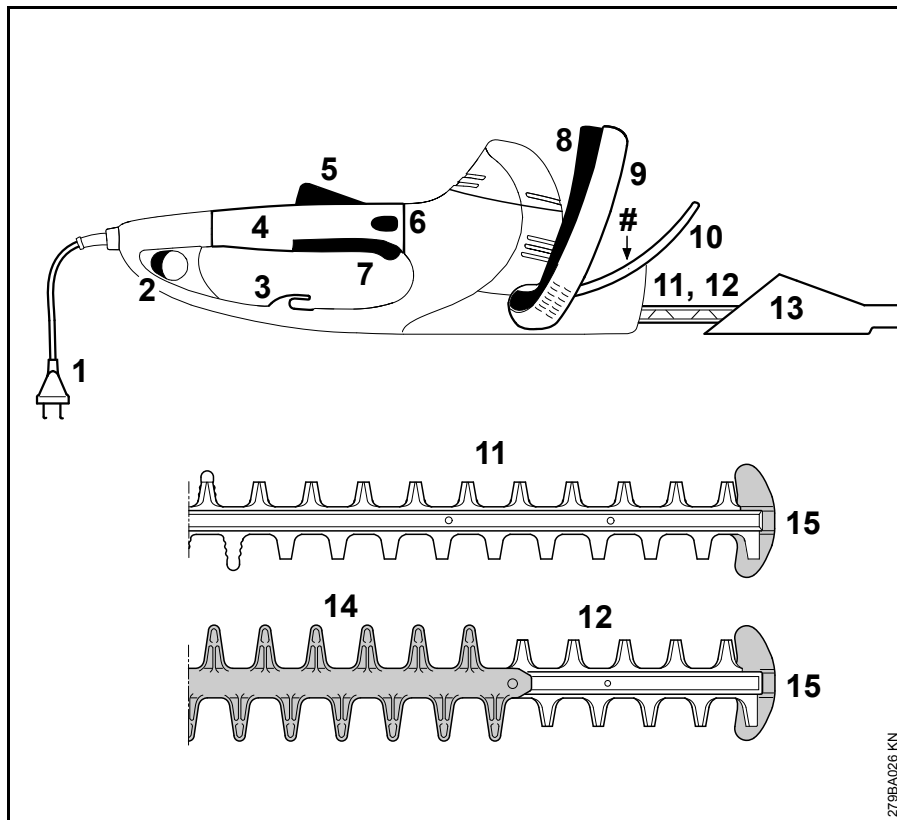

- 1 priključni vod
- 2 dodatna sklopka
- 3 vlačno rasterećenje
- 4 ručka za posluživanje sa zakretljivom zahvatnom ručkom
- 5 zapor sklopne poluge
- 6 zakračunavanje ručke
- 7 Sklopna poluga
- 8 sklopni stremen
- 9 stremena ručka
- 10 štitnik ruke
- 11 noževi za rezanje HSE 61, 71 (pogledati poglavlje "Tehnički podaci")
- 12 noževi za rezanje HSE 81 (pogledati poglavlje "Tehnički podaci")
- 13 štitnik noža
- 14 uložak za zaštitu od rezanja (samo HSE 81)
- 15 štitnik vodila
- # broj stroja

Tehnički podaci

Motor

HSE 61

Nazivni napon:	230 - 240 V
Nazivna jakost struje:	2,1 A
Frekvencija:	50 Hz
Primljena snaga:	500 W
Osigurač:	min. 10 A
Razred zaštite:	II, 

HSE 71

Nazivni napon:	230 - 240 V
Nazivna jakost struje:	2,6 A
Frekvencija:	50 Hz
Primljena snaga:	600 W
Osigurač:	min. 10 A
Razred zaštite:	II, 

HSE 81

Nazivni napon:	230 - 240 V
Nazivna jakost struje:	2,8 A
Frekvencija:	50 Hz
Primljena snaga:	650 W
Osigurač:	min. 10 A
Razred zaštite:	II, 

Noževi za rezanje

HSE 61

Kut oštrenja prema ravnini noževa:	34°
Razmak zuba:	29 mm
Broj podizaja:	3200 1/min
Rezna duljina:	500 mm, 600 mm

HSE 71

Kut oštrenja prema ravnini noževa:	28°
Razmak zuba:	36 mm
Broj podizaja:	2600 1/min
Rezna duljina:	600 mm, 700 mm

HSE 81

Kut oštrenja prema ravnini noževa:	45°
Razmak zuba:	36 mm
Broj podizaja:	2600 1/min
Rezna duljina:	500 mm, 600 mm, 700 mm

Težina

HSE 61

Duljina reza 500 mm:	3,9 kg
Duljina reza 500 mm ¹⁾ :	4,6 kg
Duljina reza 600 mm:	4,1 kg

HSE 71

Duljina reza 600 mm:	4,1 kg
----------------------	--------

Duljina reza 600 mm ¹⁾ :	4,8 kg
Duljina reza 700 mm:	4,2 kg
Duljina reza 700 mm ¹⁾ :	4,9 kg

HSE 81

Duljina reza 500 mm:	4,1 kg
Duljina reza 600 mm:	4,2 kg
Duljina reza 700 mm:	4,4 kg
Duljina reza 700 mm ¹⁾ :	5,0 kg

1) Izvedba priključnog voda od 10 m za Veliku Britaniju

Vrijednosti buke- i titranja

Radi određivanja vrijednosti buke- i titranja se uzima u obzir stanje u radu/pogonu s nominalnim najvećim brojem okretaja.

Daljnje navedene podatke za ispunjenje smjernice poslodavca glede vibracija 2002/44/EG pogledati www.stihl.com/vib/

Razina zvučnog tlaka L_p prema EN 60745-2-15

HSE 61

Duljina reza 500 mm:	85 dB(A)
Duljina reza 600 mm:	85 dB(A)

HSE 71

Duljina reza 600 mm:	88 dB(A)
Duljina reza 700 mm:	88 dB(A)

HSE 81

Duljina reza 500 mm:	88 dB(A)
Duljina reza 600 mm:	88 dB(A)
Duljina reza 700 mm:	88 dB(A)

Razina zvučne snage L_w prema EN 60745-2-15

HSE 61

Duljina reza 500 mm:	96 dB(A)
Duljina reza 600 mm:	96 dB(A)

HSE 71

Duljina reza 600 mm:	99 dB(A)
Duljina reza 700 mm:	99 dB(A)

HSE 81

Duljina reza 500 mm:	99 dB(A)
Duljina reza 600 mm:	99 dB(A)
Duljina reza 700 mm:	99 dB(A)

Vibraciona vrijednost a_{hv} prema EN 60745-2-15

HSE 61

Duljina reza 500 mm:	
zahvatna ručka, lijevo:	5,3 m/s ²
zahvatna ručka, desno:	3,3 m/s ²

HSE 61

Duljina reza 600 mm:	
zahvatna ručka, lijevo:	5,3 m/s ²
zahvatna ručka, desno:	3,3 m/s ²

HSE 71

Duljina reza 600 mm:	
zahvatna ručka, lijevo:	3,8 m/s ²
zahvatna ručka, desno:	2,6 m/s ²

HSE 71

Duljina reza 700 mm:	
zahvatna ručka, lijevo:	3,8 m/s ²
zahvatna ručka, desno:	2,6 m/s ²

HSE 81

Duljina reza 500 mm:	
zahvatna ručka, lijevo:	3,2 m/s ²
zahvatna ručka, desno:	2,1 m/s ²

HSE 81

Duljina reza 600 mm:	
zahvatna ručka, lijevo:	3,5 m/s ²
zahvatna ručka, desno:	2,5 m/s ²

HSE 81

Duljina reza 700 mm:	
zahvatna ručka, lijevo:	3,5 m/s ²
zahvatna ručka, desno:	2,5 m/s ²

Za razinu zvučnog tlaka i za razinu zvučne snage K-faktor iznosi prema RL 2006/42/EG = 2,5 dB(A); za titrajno ubrzanje K-faktor iznosi prema RL 2006/42/EG = 2,0 m/s².

Navedene vrijednosti vibracija mjerene su prema normiranom ispitnom postupku i mogu se primjenjivati radi usporedbe električnih uređaja.

Vibracione (titrajne) vrijednosti koje stvarno nastaju, mogu odstupati od navedenih vrijednosti, ovisno o vrsti primjene.

Navedene vrijednosti vibracija mogu biti upotrebene za jednu od prvih procjena vibracionog opterećenja.

Stvarna vrijednost vibracionog opterećenja mora biti procijenjena. Pri tome se mogu također uzeti u obzir vremena, u kojima je električni uređaj iskllopljen, i takva, u kojima je doduše ukllopljen, ali radi bez opterećenja.

Uvažavati mjere za smanjenje vibracionog opterećenja, radi zaštite korisnika/poslužitelja, pogledati odlomak "Vibracije" u poglavlju "Upute o sigurnosti i tehnika rada".

REACH

REACH označava EG-odredbu/propis za registriranje, procjenjivanje i dozvolu primjene/dopuštenje kemikalija.

Obavijesti za ispunjenje REACH (EG)-odredbe/propisa br. 1907/2006 pogledati www.stihl.com/reach

Upute za vršenje popravaka

Korisnici/poslužitelji ovog uređaja smiju vršiti samo one radove održavanja i njege, koji su opisani u ovom naputku za korišćenje.. Daljnje popravke smiju vršiti samo stručni trgovci.

STIHL preporučuje, da se radovi održavanja i popravci povjere na izvedbu samo STIHL-ovom stručnom trgovcu. STIHL-ovim stručnim trgovcima se nude redovita školovanja, a tehničke informacije im stoje na raspolaganju.

Pri vršenju popravaka ugrađivati samo pričuvne dijelove, čiju primjenu je tvrtka STIHL dozvolila za ovaj motorni uređaj ili tehnički istovrsne dijelove.

Upotrebljavati samo pričuvne dijelove visoke kakvoće. U protivnom može postojati opasnost od nesreća ili kvarova/šteta na uređaju.

STIHL preporučuje uporabu STIHL-ovih originalnih pričuvnih dijelova.

STIHL-ove originalne pričuvne dijelove prepoznaje se po STIHL-ovom kataloškom broju pričuvnog dijela, po oznaci **STIHL** i povremeno po STIHL-ovom znaku za pričuvni dio **G** (na malim dijelovima može stajati samo sam znak).

Zbrinjavanje

Pri zbrinjavanju uvažavati propise o zbrinjavanju, specifične za dotičnu zemlju.

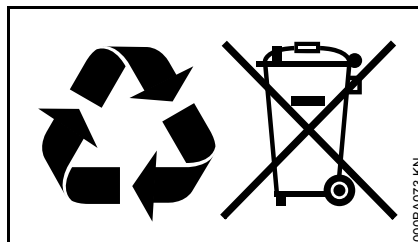

Proizvodi tvrtke STIHL ne pripadaju u kućni otpad. Uređaj STIHL, akumulator, pribor i ambalažu odložite na mjesto za ekološku uporabu.

Aktualne obavijesti glede zbrinjavanja mogu se dobiti kod ovlaštenog distributera tvrtke STIHL.

EU-izjava o sukladnosti

ANDREAS STIHL AG & Co. KG
Badstr. 115
D-71336 Waiblingen

Njemačka

izjavljuje pod punom vlastitom odgovornošću, da

uređaj:	električne škare za živicu
tvornička marka:	Aktualizacija firmwarea nije uspjela
model:	HSE 61 HSE 71 HSE 81
serijski broj:	4812

odgovara propisima o prometanju smjernica 2011/65/EU, 2006/42/EG, 2014/30/EU i 2000/14/EG i podudarna je s datumom proizvodnje za u svakom slučaju važeće verzije, a razvijana i izrađena u skladu sa sljedećim normama:

EN 55014-1, EN 55014-2, EN 60745-1, EN 60745-2-15, EN 61000-3-2, EN 61000-3-3

Pri utvrđivanju izmjerene i zajamčene razine zvučne snage postupano je prema smjernici 2000/14/EG, dodatak V, primjenom norme ISO 11094.

Izmjerena razina zvučne snage

HSE 61

Duljina reza 500 mm:	96 dB(A)
Duljina reza 600 mm:	96 dB(A)

HSE 71

Duljina reza 600 mm: 99 dB(A)

Duljina reza 700 mm: 99 dB(A)

HSE 81

Duljina reza 500 mm: 99 dB(A)

Duljina reza 600 mm: 99 dB(A)

Duljina reza 700 mm: 99 dB(A)

Zajamčena razina zvučne snage

HSE 61

Duljina reza 500 mm: 98 dB(A)

Duljina reza 600 mm: 98 dB(A)

HSE 71

Duljina reza 600 mm: 101 dB(A)

Duljina reza 700 mm: 101 dB(A)

HSE 81

Duljina reza 500 mm: 101 dB(A)

Duljina reza 600 mm: 101 dB(A)

Duljina reza 700 mm: 101 dB(A)

Tehnička dokumentacija pohranjena je kod:

ANDREAS STIHL AG & Co. KG
Produktzulassung

Godina proizvodnje i serijski broj navedeni su na uređaju.

Waiblingen, 20.02.2017

ANDREAS STIHL AG & Co. KG

p.p.



Thomas Elsner

Voditelj upravljanja proizvodima i uslugama



Adrese

STIHL – Uprava

ANDREAS STIHL AG & Co. KG
Postfach 1771
71307 Waiblingen

STIHL – Prodaja

NJEMAČKA

STIHL Vertriebszentrale AG & Co. KG
Robert-Bosch-Straße 13
64807 Dieburg
Telefon: +49 6071 3055358

AUSTRIJA

STIHL Ges.m.b.H.
Fachmarktstraße 7
2334 Vösendorf
Telefon: +43 1 86596370

ŠVICARSKA

STIHL Vertriebs AG
Isenrietstraße 4
8617 Mönchaltorf
Telefon: +41 44 9493030

ČEHOSLOVAČKA REPUBLIKA

Andreas STIHL, spol. s r.o.
Chrlická 753
664 42 Modřice

STIHL – Uvoznici**BOSNA I HERCEGOVINA**

UNIKOMERC d. o. o.
 Bišće polje bb
 88000 Mostar
 Telefon: +387 36 352560
 Telefaks: +387 36 350536

HRVATSKA

UNIKOMERC - UVOZ d.o.o.

Sjedište:
 Amruševa 10, 10000 Zagreb

Prodaja:
 Ulica Kneza Ljudevita Posavskog 56,
 10410 Velika Gorica

Telefon: +385 1 6370010
 Telefaks: +385 1 6221569

TURSKA

SADAL TARIM MAKİNALARI DIŞ
 TİCARET A.Ş.
 Alsancak Sokak, No:10 I-6 Özel Parsel
 34956 Tuzla, İstanbul
 Telefon: +90 216 394 00 40
 Telefaks: +90 216 394 00 44

Opće upute o sigurnosti u radu za električne alate

U ovom poglavlju citiraju se opće, tipске sigurnosne upute sadržane u europskoj normi EN 60745 za rukom vođene, motorom pogonjene električne alate. **STIHL je obvezan doslovce tiskati te normirane tekstove.**

Upute o sigurnosti navedene pod "2) Upute o električnoj sigurnosti" za izbjegavanje električnog udara nisu primjenjive na električne akumulatorske alate tvrtke STIHL.

**UPOZORENJE**

Pročitajte sve upute o sigurnosti u radu i naputke. Propusti kod pridržavanja uputa o sigurnosti u radu i naputaka mogu uzrokovati električni udar, izbijanje požara i/ili teške povrede.

Sve upute o sigurnosti u radu sačuvajte na sigurnom mjestu za buduću primjenu.

Pojam "električni alat", koji je upotrebljen u uputama o sigurnosti u radu, odnosi se na električne alate koji rade priključeni na električnu mrežu (s mrežnim kabelom) i na električne alate koji rade s akumulatorom (bez mrežnog kabela).

1) Sigurnost na radnom mjestu

- a) **Područje rada treba biti čisto i dobro osvijetljeno.** Nered ili neosvijetljeno područje rada mogu uzrokovati nesreće.
- b) **Ne radite s električnim alatom u okolišu u kojem postoji opasnost od eksplozija, kao ni tamo, gdje se nalaze zapaljive tekućine, plinovi ili prašina.** Električni alati proizvode iskre, koje mogu zapaliti prašinu ili pare.
- c) **Za vrijeme korišćenja električnih alata držite na sigurnoj udaljenosti djecu i druge osobe.** U slučaju skretanja misli ili pri udaljavanju možete izgubiti kontrolu nad uređajem.

2) Električna sigurnost

- a) **Priključni utikač električnog alata mora biti u skladu s utičnicom. Na utikaču se niti u jednom slučaju ne smiju vršiti izmjene. Ne upotrebljavajte adapterski utikač zajedno sa zaštitno uzemljenim električnim alatima.** Utikači na kojima nisu vršene izmjene i odgovarajuće utičnice smanjuju opasnost od električnog udara.
- b) **Izbjegavajte tjelesni kontakt s uzemljenim površinama, kao što su cijevi, grijača tijela, peći i hladnjaci.** Kada Vam je tijelo uzemljeno, postoji povećana opasnost od električnog udara.

- c) **Električne alate držite na sigurnoj udaljenosti od kiše ili vlage/mokrine.** Prodor vode u električni alat povećava opasnost od električnog udara.
- d) **Ne primijenjujte kabel u neskladu s njegovom svrhom, kako bi nosili električni alat, kako bi ga ovješavali ili kako bi utikač izvlačili iz utičnice. Kabel/vod držite na sigurnoj udaljenosti od vrućine, ulja, oštih rubova/bridova ili pokretnih dijelova uređaja.** Oštećeni ili zapleteni vodovi/kablovi povećavaju opasnost od električnog udara.
- e) **Kada s električnim alatom radite na otvorenom, upotrebljavajte samo one produžne vodove/kablove, koji su prikladni za vanjsko područje rada.** Uporaba produžnog voda/kabela, prikladnog za vanjsko područje rada, smanjuje opasnost od električnog udara.
- f) **Kada se ne može izbjeći rad/pogon električnog alata u vlažnom okolišu, upotrebite zaštitnu strujnu ili nadstrujnu sklopku.** Primjena zaštitne strujne ili nadstrujne sklopke smanjuje opasnost od električnog udara.

3) Sigurnost osoba

- a) **Budite pažljivi, paziti na ono, što radite, i s razumom krenite na rad s električnim alatom. Ne koristite električni alat, ako ste umorni ili pod utjecajem droga, alkohola ili medikamenata.** Trenutak nepažnje pri korišćenju električnog alata može uzrokovati ozbiljne povrede.
- b) **Nosite osobnu zaštitnu opremu i uvijek zaštitne naočale.** Nošenje osobne zaštitne opreme, kao primjerice maske za zaštitu od prašine, cipela koje su sigurne od sklizanja, zaštitnog šljema ili zaštitne za sluh, već prema vrsti primjene električnog alata, smanjuje opasnost od zadobivanja ozljeda.
- c) **Izbjegavajte nehotimično stavljanje u rad/pogon. Budite sigurni da je električni alat isklapljen/isključen, prije nego što ga uklapate/priključujete na opskrbu strujom i/ili na akumulator, prije nego što ga preuzimate ili nosite.** Kada pri nošenju električnog alata imate prst na sklopki ili uređaj uključen priključujete na opskrbu strujom, spomenuto može uzrokovati nesreće.
- d) **Prije nego što uklapate/uključujete električni alat, uklonite alate za podešavanje ili ključ za vijke.** Alat ili ključ, koji se nalazi u rotirajućem dijelu uređaja, može uzrokovati zadobivanje ozljeda.

- e) **Izbjegavajte abnormalno držanje tijela. Osigurajte siguran položaj i održavajte u svako vrijeme ravnotežu.** Na taj način možete u neočekivanim situacijama bolje kontrolirati električni alat.
- f) **Nosite prikladnu odjeću. Ne nosite široku odjeću i nakit. Držite kosu, odjeću i rukavice na sigurnoj udaljenosti od dijelova koji se pokreću.** Pokretni dijelovi mogu zahvatiti široku odjeću ili dugu kosu.
- g) **Kada se mogu -montirati uređaji koji hvataju ili usisavaju prašinu, osvjedočite se, da su isti priključeni i da se ispravno upotrebljavaju.** Uporaba uređaja za usisavanje i odstranjivanje prašine može smanjiti ugrožavanje od prašine.

4) Uporaba i postupanje s električnim alatom

- a) **Nikada ne preopterećujte uređaj. Upotrebljavajte električni alat koji je određen za Vaš rad.** S prikladnim električnim alatom radite bolje i sigurnije u navedenom području snage.
- b) **Ne koristite električni alat, čija je sklopka pokvarena.** Električni uređaj, koji se više neda uklopiti/uključiti ili iskllopiti/isključiti, je opasan i mora se popraviti.

- c) Izvucite utikač iz utičnice i/ili uklonite akumulator, prije nego što poduzimate podešavanja uređaja, prije nego što vršite zamjenu dijelova pribora ili odlažete uređaj. Ta mjera opreza sprječava nehotimično startanje električnog alata.
- d) **Pohranjajte/skladištite nekorišćene električne alate izvan dosega djece. Ne dopuštajte korišćenje uređaja osobama, koje nisu s istim upoznate ili nisu čitale ove naputke.** Električni alati su opasni, kada ih koriste neiskusne osobe.
- e) **Njeguajte s pažnjom električne alate. Kontrolirajte, da li su pokretni dijelovi u besprijeckornom i radno/funkcionalno valjanom stanju, pazite da se ne zaglavljaju, da dijelovi nisu slomljeni ili oštećeni, te da nema štetnih utjecaja na električni alat. Prije primjene uređaja, oštećene dijelove treba dati na popravak.** Mnoge nesreće imaju uzrok u loše održanim električnim alatima.
- f) **Rezni alati trebaju biti oštri i čisti.** Pažljivo njegovani rezni alati s oštrim oštricama/reznim bridovima zaglavljaju se manje i lakše se vode.
- g) **Upotrebljavajte električni alat, pribor, alate za primjenu itd. u skladu s ovim naputcima. Pri tome uzimajte u obzir uvjete rada i djelatnost, koju treba izvršiti.** Korišćenje električnih alata za svrhe i primjene koje nisu predviđene, može uzrokovati opasne situacije.

5) Servis

- a) **Električni alat treba dati na popravak samo kvalificiranim stručnim osobama i samo s originalnim pričuvnim dijelovima.** Na taj način je osigurano održavanje sigurnosti električnog alata.

Upute o sigurnosti u radu za škare za živicu

- **Držite sve dijelove tijela na sigurnoj udaljenosti od noževa za rezanje. Kada su noževi u radu, ne pokušavajte uklanjati režno dobro ili zadržavati materijal koji režete. Zaglavljeno režno dobro treba odstranjivati samo, kada je uređaj isklopljen/isključen.** Trenutak nepažnje pri korišćenju škara za živicu može uzrokovati teške povrede.
- **Kada nož miruje, nosite škare za živicu na ručki. Pri transportu ili pohranjivanju/skladištenju škara za živicu, uvijek treba navući zaštitni pokrov.** Pažljivo postupanje s uređajem sprječava opasnost od zadobivanja ozljeda od noža.

- **Držite električni alat na izoliranim zahvatnim površinama, jer nož za rezanje može doći u doticaj sa skrivenim električnim vodovima ili s vlastitim mrežnim kabelom.** Kontakt noža za rezanje s vodom koji provodi struju, može metalne dijelove uređaja dovesti pod napon i uzrokovati električni udar.
- **Držite kabel/vod na sigurnoj udaljenosti od područja rezanja.** Za vrijeme radnog postupka kabel može ležati pokriven u grmlju, te ga se previdom može razdvojiti.

Obsah

Vysvětlivky k tomuto návodu k použití	23
Bezpečnostní pokyny a pracovní technika	23
Použití	28
Připojení stroje na elektrickou síť	30
Zapnutí stroje	31
Vypnutí stroje	31
Otočná rukojeť	32
Skladování stroje	32
Ostření nožů postřihové lišty	33
Pokyny pro údržbu a ošetřování	34
Jak minimalizovat opotřebení a jak zabránit poškození	35
Důležité konstrukční prvky	36
Technická data	37
Pokyny pro opravu	39
Likvidace stroje	39
Prohlášení o konformitě EU	39
Adresy	40
Všeobecné bezpečnostní pokyny pro elektrické stroje	41

Vážená zákaznice, vážený zákazníku, děkujeme Vám, že jste se rozhodli pro jakostní výrobek firmy STIHL.

Tento produkt byl vyroben za použití moderních výrobních technologií a obsáhlých opatření pro zajištění jakosti. Snažíme se udělat vše pro to, abyste s tímto výrobkem byli spokojeni a mohli s ním bez problémů pracovat.

Pokud budete mít dotazy týkající se Vašeho stroje, obraťte se laskavě buď na Vašeho obchodníka či přímo na naši distribuční společnost.

Váš



Dr. Nikolas Stihl

STIHL®

Tento návod k použití je chráněn autorským zákonem. Veškerá práva zůstávají vyhrazena, zejména právo reprodukce, překladu a zpracování elektronickými systémy.

Vysvětlivky k tomuto návodu k použití

Obrázkové symboly

Veškeré na stroji zobrazené symboly jsou vysvětleny v tomto návodu k použití.

Označení jednotlivých textových pasáží



VAROVÁNÍ

Varování jak před nebezpečím úrazu či poranění osob, tak i před závažnými věcnými škodami.



UPOZORNĚNÍ

Varování před poškozením stroje jako celku či jeho jednotlivých konstrukčních částí.

Další technický vývoj

STIHL se neustále zabývá dalším vývojem veškerých strojů a přístrojů; z tohoto důvodu si musíme vyhradit právo změny objemu dodávek ve tvaru, technice a vybavení.

Z údajů a vyobrazení uvedených v tomto návodu k použití nemohou být proto odvozovány žádné nároky.

Bezpečnostní pokyny a pracovní technika



Dotanková bezpečnostní opatření jsou při práci s tímto strojem nezbytná, protože nože postřihové lišty jsou velice ostré a protože se pracuje s elektrickým proudem.



Ještě před prvním uvedením stroje do provozu si bezpodmínečně přečtete celý návod k použití a bezpečně ho uložte pro pozdější použití. Nedodržování pokynů v návodu k použití může být životu nebezpečné.

Dodržovat specifické bezpečnostní předpisy země, např. příslušných oborových sdružení, úřadů pro bezpečnost práce a pod.

Pokyn pro každého, kdo bude se strojem pracovat poprvé: Buď si nechte ukázat od prodáváče nebo jiné, práce se strojem znalé osoby, jak se s ním bezpečně zachází – nebo se zúčastněte odborného školení.

Nezletilí nesmějí se strojem pracovat – s výjimkou mladistvých nad 16 let, kteří se pod dohledem zaučují.

Děti, zvířata a diváci nepouštět do blízkosti stroje.

Pokud stroj již nebude dále používán, uložit ho tak, aby nikdo nebyl ohrožen. Stroj chránit před použitím nepovolnými osobami.

Uživatel nese vůči jiným osobám zodpovědnost za úrazy a za nebezpečí, ohrožující jejich zdraví či majetek.

Stroj předávat či zapůjčovat pouze těm osobám, které jsou s tímto modelem a jeho obsluhou obeznámeny – a vždy jim zároveň předat i návod k použití.

Osoby, které z důvodů omezených fyzických, senzorických nebo duševních schopností nejsou stavu stroj bezpečně obsluhovat, smějí s ním pracovat pouze pod dohledem nebo po instrukcích ze strany zodpovědné osoby.

Práce s hluk produkujícími, motorem poháněnými stroji může být národními či lokálními předpisy časově omezena.

Kdo pracuje se strojem, musí být odpočatý, zdravý a v dobré kondici.

Osoby, které se ze zdravotních důvodů nesmějí namáhat, by se měly předem informovat u lékaře, zda s tímto strojem smějí pracovat.

Po požití alkoholu, reakceschopnost snižujících léků nebo drog se nesmí se strojem pracovat.

Stroj používat výlučně jen k postřihu živých plotů, keřů, křovin, houští a pod.

Použití stroje k jiným účelům není dovoleno a může vést k úrazům nebo k poškození stroje.

Před prováděním jakéhokoliv úkonu na stroji – vytáhnout elektrickou vidlici ze zásuvky – **hrozí nebezpečí úrazu!**

Vidlici nevytahovat ze síťové zásuvky zatažením za připojovací kabel, nýbrž vidlici uchopit a pak ji vytáhnout.

Nevhodné prodlužovací kabely mohou být nebezpečné.

U prodlužovacích kabelů je bezpodmínečně nutné dbát na povolené minimální průřezy jednotlivých kabelů (viz "Připojení stroje na elektrickou síť").

Elektrická vidlice a spojka prodlužovacího kabelu musejí být vodotěsné nebo musí být kabel veden tak, aby se nemohly dostat do styku s vodou.

Používat pouze takové postřihové lišty (nože) či příslušenství, které jsou firmou STIHL pro tento stroj povoleny či technicky adekvátní díly. V případě dotazů k tomuto tématu se informovat u odborného prodejce. Používat pouze vysokojakostní nástroje či příslušenství. V opačném případě může hrozit nebezpečí úrazu či poškození stroje.

STIHL doporučuje používat originální nástroje a příslušenství značky STIHL. Jsou svými vlastnostmi optimálně přizpůsobeny jak výrobku samotnému, tak i požadavkům uživatele.

Na stroji neprovádět žádné změny – mohlo by to vést k ohrožení bezpečnosti. STIHL vylučuje jakoukoli zodpovědnost a ručení za osobní a věcné škody, způsobené použitím nedovolených adaptérů.

K čištění stroje nikdy nepoužívat vysokotlaké čističe. Prudký proud vody by mohl poškodit jednotlivé díly stroje.

Stroj nikdy neostříkovat vodou.

Oblečení a výstroj

Nosit předpisům odpovídající oblečení a výstroj.



Oblečení musí být účelné a nesmí překážet v pohybu. Těsně přiléhající oděv – pracovní overal, v žádném případě pracovní plášť.

Nikdy nenosit oděvy, které by se mohly zachytit ve dřevě, chrastí nebo v pohyblivých se částech stroje. Ani žádné šály, kravaty či šperky a ozdoby. Dlouhé vlasy nenosit rozpuštěné, svázat je a zajistit je (šátkem, čepicí, přilbou atd.).



Nosit pevnou obuv s hroubou, nekouzavou podrážkou.

Ochranné brýle, protihluková ochrana



VAROVÁNÍ



Ke snížení nebezpečí očních úrazů nosit těsně přiléhající ochranné brýle podle normy EN 166. Dbát na správné nasazení a přilehnutí brýlí.

Noste "osobní" ochranu sluchu – např. ochranné kapsle do uší.



Nosit robustní pracovní rukavice z odolného materiálu (například kůže).

STIHL nabízí kompletní bezpečnostní program osobního ochranného vybavení.

Při přepravě stroje

Motorový stroj vždy vypněte a elektrickou zástrčku stroje vytáhněte ze zásuvky – ochranný kryt nožů postřihové lišty nasadte i při přepravě na krátké vzdálenosti.

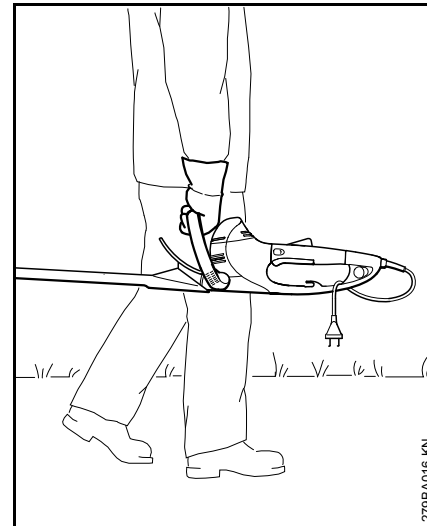

Stroj držet při přenášení za přední trubkovou rukojeť – postřihovou lištou směřující dozadu.

Ve vozidlech: Stroj zajistit proti převržení a poškození.

Před zahájením práce

Provést kontrolu provozní bezpečnosti stroje – dbát přitom na patřičné kapitoly v návodu k použití:

- Napětí a kmitočty stroje (viz typový štítek) musejí být identické s napětím a kmitočty elektrické sítě.
- Zkontrolovat, jestli připojovací kabel, elektrická vidlice a prodlužovací kabel nejsou poškozeny. Poškozené kabely, spojky a elektrické vidlice či předpisům neodpovídající připojovací kabely se nesmějí používat.
- Zásuvky prodlužovacích kabelů musejí být chráněny před stříkající vodou.
- Připojovací kabel vést a označit tak, aby nemohlo dojít k jeho poškození a aby nikdo nebyl ohrožen – zabránit hrozícímu nebezpečí zakopnutí.
- Pojistka spínače, spínač, spínací rámová páčka a přídatný spínač se musejí snadno a lehce pohybovat – po puštění se musejí pojistka spínače, spínač, spínací rámová páčka a přídatný spínač vrátit do výchozí pozice.
- Postřihová lišta je v korektním stavu (nože jsou čisté, lehce pohyblivé a nezdeformované), lišta je pevně připevněná, správně namontovaná, nože doostřené a dobře nastříkané prostředkem STIHL na rozpouštění pryskyřic (mazivo).

- Zkontrolovat, není-li ochrana proti požezání (pokud se na stroji nachází) poškozená.
- Na ovládacích a bezpečnostních zařízeních neprovádět žádné změny.
- Rukojeti musejí být čisté a suché – beze stop oleje či nečistot. Je to důležité pro bezpečné vedení stroje.

Stroj smí být provozován pouze v provozně bezpečném stavu – **hrozí nebezpečí úrazu!**

Jak zabránit nebezpečí úrazu elektrickým proudem:

- Elektrické připojení provádět pouze na předpisově instalovanou zásuvku.
- Používaný prodlužovací kabel odpovídá platným předpisům pro daný konkrétní případ použití.
- Izolace připojovacího a prodlužovacího kabelu, elektrická vidlice a kabelové spojení jsou v bezvadném stavu.

Jak stroj držet a vést

Stroj držet vždy pevně oběma rukama za rukojeti. Rukojeti pevně obemknout palci.

Praváci

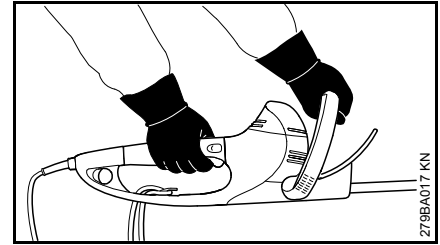

Pravá ruka je na ovládací rukojeti a levá ruka na přední trubkové rukojeti.

Leváci

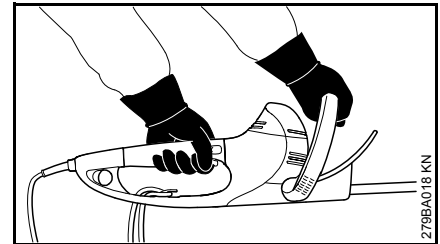

Levá ruka je na ovládací rukojeti a pravá ruka na přední trubkové rukojeti.

Zaujmout pevný a bezpečný postoj a stroj vést tak, aby se postřihová lišta nacházela vždy na odvrácené straně těla pracovníka.

Při práci

V případě hrozícího nebezpečí resp. v nouzovém případě stroj okamžitě vypnout – spínač nebo spínací rámovou páčku resp. spínač nebo přídatný spínač pustit.

Zajistit, aby se v pracovním pásmu nezdržovaly žádné jiné osoby.

Sledovat stále postřihovou lištu/nože – nikdy nepostřihovat pásma živého plotu, na která není vidět.

Pracovat s maximální opatrností při postřihu vysokých živých plotů – mohl by se za nimi někdo zdržovat – bezpodmínečně se předem podívat.



Nikdy se strojem nepracovat za deště, ani v mokřím či velmi vlhkém prostředí – pohon není vodotěsný – **hrozí nebezpečí úrazu elektrickým proudem a nebezpečí elektrického zkratu!**

Stroj nikdy nenechávat venku na dešti.

Stroj je vybaven systémem pro rychlé zastavení nožů – nože postřihové lišty se bezprostředně zastaví, jakmile obsluha pustí spínač nebo spínací rámovou páčku resp. přídatný spínač.

Tuto funkci kontrolovat pravidelně, v krátkých časových intervalech. Stroj nikdy neprovozovat v případě, že nože postřihové lišty vykazují dobohový efekt – **hrozí nebezpečí úrazu!** Vyhledat odborného prodejce.

Pozor při náledí, v mokru, na sněhu, na svazích nebo na nerovném terénu atd. – **hrozí nebezpečí uklouznutí!**

Spadlé větve, křoví a jiné odřezky odklidit.

Dbát na překážky: pařezy, kořeny – **hrozí nebezpečí zakopnutí!**

Při práci ve výšce:

- vždy používat vysokozdviznou plošinu
- nikdy nepracovat na žebříku nebo ve stoje v koruně stromu
- nikdy nepracovat na nestabilních místech

Při práci s ochranou sluchu je třeba zvýšená pozornost a opatrnost – schopnost vnímání zvuků, ohlašujících nebezpečí (křik, zvukové signály a pod.), je omezena.

Práci včas přerušovat přestávkami, aby se zabránilo stavu únavy a vyčerpání – **hrozí nebezpečí úrazu!**

Pracovat klidně a s rozvahou – pouze za dobrých světelných podmínek a při dobré viditelnosti. Prozíravostí při práci vyloučit jakékoli ohrožení jiných osob.

Převodová skříň je během práce velice horká. Nikdy se převodové skříně nedotýkat – **hrozí nebezpečí popálení!**

Pokud byl motorový stroj vystaven zatížení neodpovídajícímu jeho účelu (např. působení hrubého násilí při úderu či pádu), je bezpodmínečně nutné před dalším provozem důkladně zkontrolovat stav provozní bezpečnosti – viz také "Před zahájením práce". Zkontrolovat zejména funkčnost bezpečnostních zařízení. Stroje, jejichž funkční bezpečnost již není zaručena, nesmějí být v žádném případě dále používány. V nejasných případech vyhledat odborného prodejce.

Aby se zabránilo poškození nožů postřihové lišty, zkontrolovat živý plot a pracovní pásmo:

- Kameny, kovové díly a jiné pevné předměty odstranit.
- Dbejte na to, aby se mezi nože nedostal žádný písek a žádné kameny např. při práci nízko nad zemí.
- U živých plotů s drátěnými ploty se nože nikdy nesmějí drátu dotknout.

Vyhnut se jakémukoli kontaktu s elektrickým vedením – nikdy nepřepřezávat elektrické dráty – **hrozí úraz elektrickým proudem!**



Nikdy se nedotýkat nožů postřihové lišty za běžícího motoru. Pokud by došlo k zablokování nožů postřihové lišty nějakým předmětem – okamžitě zastavte motor a vytáhněte elektrickou zástrčku – teprve potom odstraňte předmět – **hrozí nebezpečí úrazu!**

U silně zaprášených či znečištěných živých plotů nastříkat nože postřihové lišty rozpouštědlem pryskyřic značky STIHL – dle potřeby. Tím se docílí důrazného snížení tření nožů postřihové lišty, agresivního působení rostlinných šťáv a usazování částic nečistot.

Prach rozvířený během práce může být zdraví škodlivý. V případě vzniku prachu nosit ochrannou masku proti prachu.



V případě poškození připojovacího kabelu okamžitě vytáhnout elektrickou vidlici ze síťové zásuvky – **hrozí životu nebezpečný úraz elektrickým proudem!**

Vidlici nevytahovat ze síťové zásuvky zatažením za připojovací kabel, nýbrž vidlici uchopit a pak ji vytáhnout.

Připojovací elektrický kabel nepoškodit přejetím, zmáčknutím, trhavými pohyby atd.

Připojovací a prodlužovací kabely správně a odborně ukládat a vést:

- Zabránit odírání kabelu na hranách, špičatých nebo ostrých předmětech.
- Neprostrkávat ho těsnými škvírami pode dveřmi či v oknech.
- Při smotaných kabelech – elektrickou vidlici vytáhnout z elektrické sítě a kabel rozmotat.
- Bezpodmínečně se vyhnout dotyku s řezným nástrojem.
- Kabel vždy z kabelového bubnu zcela odvinout, zabránit se tím nebezpečí požáru přehřátím.

Před odchodem od stroje: stroj vypnout – vidlici vytáhnout z elektrické sítě.

V pravidelných, krátkých časových intervalech provádět kontrolu nožů postřihové lišty a při znatelných změnách provést kontrolu okamžitě:

- Motor vypnout, počkat, až nože postřihové lišty stojí, poté vytáhnout vidlici ze síťové zásuvky.
- Zkontrolovat stav a pevné upnutí, dbát na praskliny.
- Zkontrolovat stav naostření.

K výměně nožů postřihové lišty stroj vypnout a vidlici vytáhnout ze síťové zásuvky. Nechtěným, samovolným naskočením motoru **hrozí nebezpečí úrazu!**

Dbát na to, aby na motoru neulpívaly žádné zbytky křovin, třísky, listí a nadbytečné množství mazacích prostředků – **hrozí nebezpečí požáru!**

Po skončení práce

Stroj očistit od prachu a nečistot – nikdy k tomu nepoužívat tuky rozpouštějící prostředky.

Nože postřihové lišty nastříkat rozpouštědlem pryskyřic STIHL – motor několikrát za sebou nastartovat, aby se sprej mohl správně a rovnoměrně rozdělit.

Vibrace

Při déletrvajícím použití stroje mohou vibrace způsobit poruchy prokrvení rukou (chorobně bílé prsty).

Pro délku použití stroje však nelze stanovit všeobecně platný časový limit, neboť závisí na vícero ovlivňujících faktorech.

Délka použití se prodlužuje:

- použitím ochrany rukou (teplé rukavice),
- když je provoz přerušován přestávkami.

Délka použití se zkracuje:

- když má pracovník speciální osobní sklony ke špatnému prokrvení (symptom: často studené prsty, svědění v prstech),
- když vládnou nízké venkovní teploty,
- když uživatel svírá stroj přílišnou silou (pevné sevření zabraňuje dobrému prokrvení).

Při pravidelném, dlouhodobém používání stroje a při opakovaném výskytu příslušných symptomů (např. svědění v prstech) se doporučuje lékařská prohlídka.

Údržba a opravy

Před veškerými úkony na stroji stroj zásadně vždy vypnout a elektrickou vidlici vytáhnout ze zásuvky. **Hrozí nebezpečí úrazu** nechtěným, samovolným naskočením motoru!

Pravidelně provádět úkony pro údržbu stroje. Provádět pouze takové údržbářské a opravářské úkony, které jsou popsány v návodu k použití. Veškeré ostatní práce nechat provést u odborného prodejce.

STIHL doporučuje nechat provádět údržbářské a opravářské úkony pouze u autorizovaného, odborného prodejce výrobků STIHL. Autorizovaným odborným prodejcům výrobků STIHL jsou pravidelně nabízena odborná školení a k jejich dispozici jsou dodávány Technické informace.

Používat pouze vysokojakostní náhradní díly. Jinak hrozí eventuální nebezpečí úrazů nebo poškození stroje. V případě dotazů k tomuto tématu se informujte u odborného prodejce.

STIHL doporučuje používat originální náhradní součástky STIHL. Jsou svými vlastnostmi optimálně přizpůsobeny jak výrobku samotnému, tak i požadavkům uživatele.

Na stroji neprovádět žádné změny – mohla by tím být ohrožena vaše bezpečnost – **hrozí nebezpečí úrazu!**

U připojovacího kabelu a elektrické vidlice pravidelně kontrolovat nezávadný stav izolace a příznaky stárnutí (lámavost).

Elektrické konstrukční díly jako např. připojovací kabel smějí být vyměňovány pouze odborným elektropersonálem.

Plastové díly čistit kusem látky. Agresivní čisticí prostředky mohou plast poškodit.

Stroj nikdy neostříkovat vodou.

Kontrolovat pevné usazení připevňovacích šroubů na ochranných zařízeních a v případě potřeby je dotáhnout.

Chladicí žebra v bloku motoru v případě potřeby vyčistit.

Stroj skladovat v suchém, před mrazem chráněném prostoru.

Použití

Postřihová sezóna

Při postřihu živých plotů dbát na specifické předpisy dané země resp. na komunální předpisy.

Nikdy postřih neprovádět během všeobecně platných klidových dob.

Příprava

Silné a středně silné větve odstranit předem vyvětovacími nůžkami nebo motorovou pilou.

Postup při postřihu

Nejdříve živý plot ostříhat z obou stran, poté jeho vrchní část.

Pokud je třeba živý plot silně sestříhnout, provádět postřih po etapách, v několika pracovních operacích.

Otočná rukojeť

K optimalizaci pracovního postoje jsou motorové zahradní nůžky vybaveny otočnou rukojetí, viz "Otočná rukojeť".

Likvidace

Odřezky nevyhazovat do domácího odpadu – lze je kompostovat.

Pracovní technika

Kolmý řez

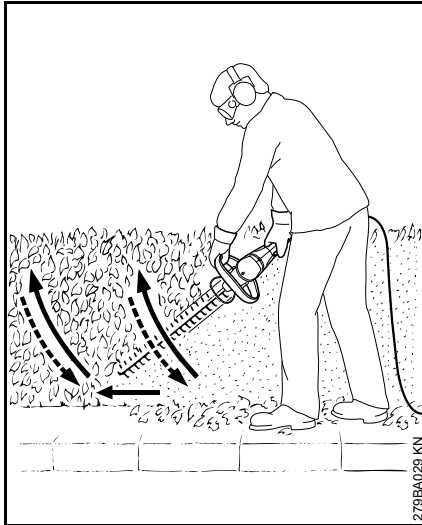

Zahradní nůžky vést obloukovitým pohybem odspodu nahoru – poté je spustit dolů a pokročit dál – a zahradní nůžky opět obloukovitým pohybem vést směrem nahoru.

Pracovní pozice při práci nad hlavou jsou únavné a mělo by se v nich z důvodů pracovní bezpečnosti pracovat jen krátkodobě.

Vodorovný řez

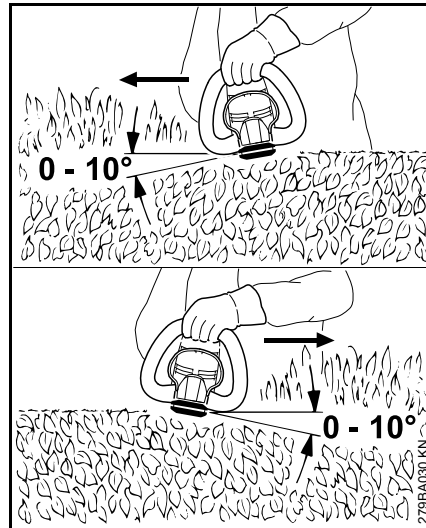

Postříhovou lištu nasadit pod úhlem 0° až 10° – stroj však vést vodorovně, přitom používat obě strany postříhové lišty.

Zahradní nůžky vést srpovitým pohybem k okraji živého plotu tak, aby odstřižené větvičky mohly padat na zem.



U širokých živých plotů pracovat v několika pracovních operacích – jedna ruka je na spínací rámové páčce – druhá na ovládací rukojeti.

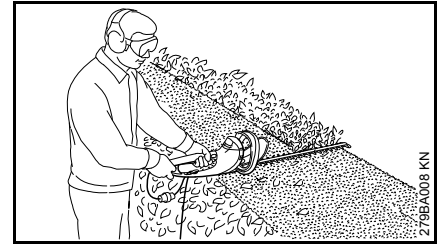

K prodloužení dosahu – jedna ruka je na ovládací rukojeti – druhá ruka je na přidavném spínači na konci ovládací rukojeti.

Připojení stroje na elektrickou síť

Napětí a kmitočty stroje (viz typový štítek) musejí být identické s napětím a kmitočty připojení na elektrickou síť.

Minimální zajištění přípojky na elektrickou síť musí být provedeno podle zadání v Technických datech – viz "Technická data".

Stroj musí být na elektrickou síť připojen za použití automatického spínače v obvodu diferenciální ochrany, který přeruší přívod proudu, jakmile výbojový proud směrem k zemi překročí hodnotu 30 mA.

Přípojka na síť musí odpovídat IEC 60364 a specifickým předpisům země.

Prodlužovací kabel

Prodlužovací kabel musí svým typem vykazovat nejméně stejné vlastnosti jako připojovací kabel na stroji. Dbát na označení týkající se druhu konstrukce (označení typu) na připojovacím kabelu.

Žíly kabelu musejí mít, v závislosti na síťovém napětí a na délce kabelu, uvedený minimálně požadovaný průřez.

Délka kabelu	Minimální průřez
220 V – 240 V:	
do 20 m	1,5 mm ²
20 m až 50 m	2,5 mm ²

100 V – 127 V:	
do 10 m	AWG 14 / 2,0 mm ²
10 m až 30 m	AWG 12 / 3,5 mm ²

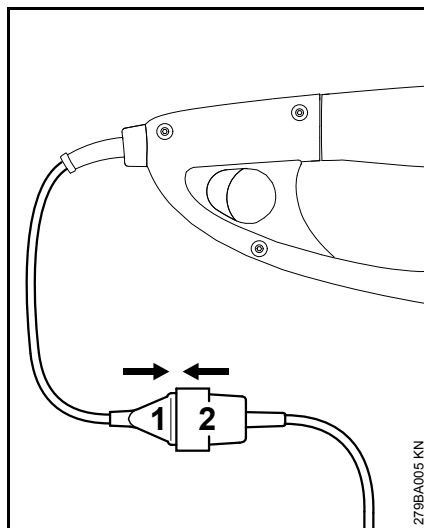

- Elektrickou vidlici (1) zasunout do kabelové spojky (2) prodlužovacího kabelu.

Odlehčení v tahu

Tahové odlehčení chrání připojovací kabel před poškozením.

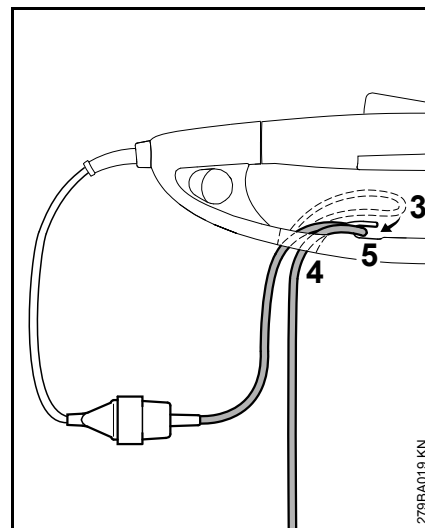

- Z prodlužovacího kabelu vytvořit smyčku (3).
- Smyčku (3) prosunout otvorem (4).
- Smyčku (3) nasadit na hák (5) a pevně ji utáhnout.
- Elektrickou vidlici prodlužovacího kabelu zasunout do předpisově instalované zásuvky.

Zapnutí stroje

- Zaujmout bezpečný a pevný postoj.
- Stát rovně – stroj nedržet křečovitě.
- Posrtřihová lišta se nesmí dotýkat žádných předmětů ani země.
- Stroj uchopit oběma rukama – jedna ruka je na ovládací rukojeti – druhá ruka na rámu kruhové trubkové rukojeti.

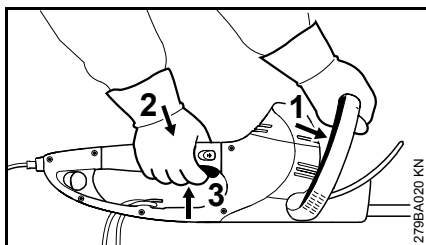

- Spínací rámovou páčku (1) zatlačit směrem ke kruhové trubkové rukojeti a pevně ji stisknutou držet.
- Postupně stisknout pojistku spínače (2) a spínač (3) a v této poloze je držet.

Stroj je vybaven dvouručním spínáním, t. zn. že stroj může být uveden do provozu jenom v případě, že jsou spínací rámová páčka (1) a spínač (3) zaktivovány.

K prodloužení dosahu

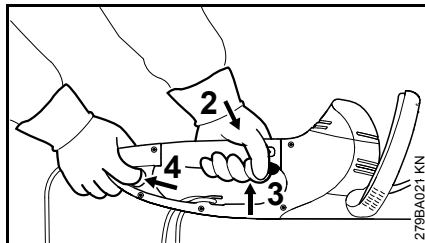

- Stroj uchopit oběma rukama – jedna ruka je na ovládací rukojeti – druhá ruka je na přidavném spínači na konci ovládací rukojeti.
- Přídavný spínač (4) zaktivovat a pevně držet.
- Postupně stisknout pojistku spínače (2) a spínač (3) a v této poloze je držet.

Stroj je vybaven dvouručním spínáním, t. zn. že stroj může být uveden do provozu jenom v případě, že jsou přidavný spínač (4) a spínač (3) zaktivovány.

Vypnutí stroje

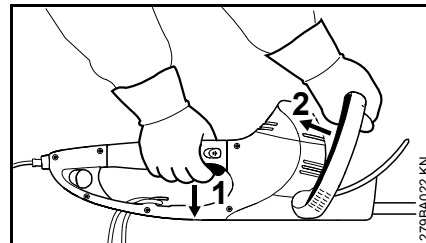

- Spínač (1) a spínací rámovou páčku (2) pustit.

Při provozu s prodlouženým dosahem:

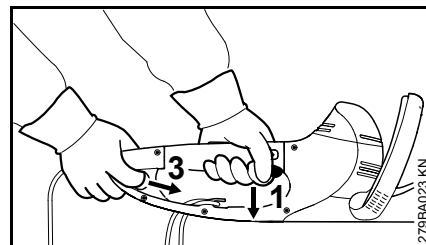

- Spínač (1) a přidavný spínač (3) pustit.

HSE 61, 71

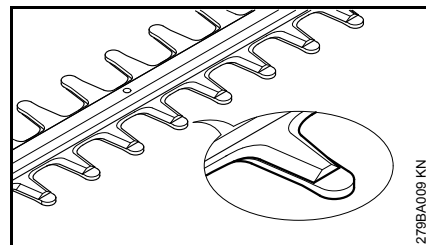

V klidové poloze jsou nože zakryty ochranným hřebenem.

HSE 81

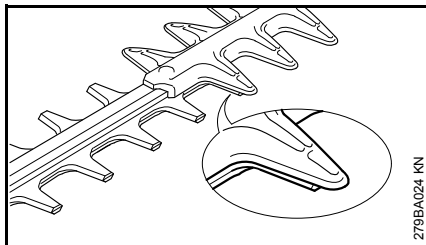

V klidové poloze jsou nože částečně zakryty ochrannou lištou proti pořezání.

Další pokyny

- Při delších pracovních přestávkách – elektrickou vidlici vytáhnout ze zásuvky.
- Pokud stroj již nebude dále používán, uložit ho tak, aby nikdo nebyl ohrožen.
- Stroj zajistit proti přístupu ze strany nepovolaných osob.

Otočná rukojeť

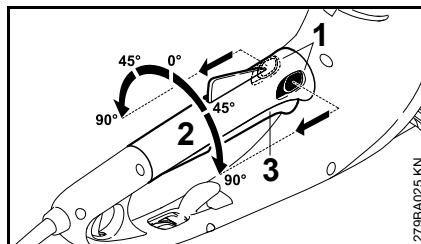

- Obě přestavovací páčky (1) rukojeti zaktivovat ve směru šipky a v této poloze je držet.
- Rukojeť (2) pootočit do požadované polohy.
- Obě přestavovací páčky (1) rukojeti pustit a rukojeť zaaretovat v zarážkové poloze.

Jakmile je spínač (3) zaktivován, nelze již rukojetí (2) otáčet.

Skladování stroje

Při provozních přestávkách delších než cca. 3 měsíce

- Nože postříhové lišty vyčistit, zkontrolovat jejich stav a nastříkat rozpouštědlem pryskyřic značky STIHL.
- Nasadit ochranný kryt postříhové lišty.
- Stroj důkladně vyčistit, zejména chladicí žebra.
- Stroj uskladnit na suchém a bezpečném místě, k tomu lze namontovat ochranný kryt nožů na zeď. Chránit před použitím nepovolanými osobami (např. dětmi).

Ostření nožů postřihové lišty

Pokud klesá řezný výkon, nože špatně stříhají, větvičky často uváznou mezi noži postřihové lišty: nože postřihové lišty je třeba znovu naostřit.

Naostření by se mělo nechat provést u odborného prodejce pomocí ostřicího přístroje. STIHL doporučuje odborného prodejce výrobků STIHL.

Jinak by se měl používat plochý pilník. Pilník vést za dodržení předepsaného úhlu (viz kapitola "Technická data") k ploše nože.

- Ostřit jenom ostří břitu – nikdy pilníkem nebrousit ani tupé přesahy nožů postřihové lišty, ani ochrannou postřihovou lištu (viz "Důležité konstrukční díly").
- Ostřit vždy směrem k ostří břitu.
- Pilník smí zabírat pouze při pohybu vpřed – při zpětném pohybu ho nadzvednout.
- Otřepy na nožích odstranit brouskem.
- Ubírat jen málo materiálu.
- Po naostření – odstranit prach z pilování nebo broušení a nůž nastříkat rozpouštědlem pryskyřic značky STIHL.



UPOZORNĚNÍ

Nikdy nepracovat s tupými nebo poškozenými noži postřihové lišty – následkem je příliš silné zatížení stroje a neuspokojivý postřihový výkon.

Pokyny pro údržbu a ošetřování

Následující údaje se vztahují na běžné pracovní podmínky. Při ztížených podmínkách (velký výskyt prachu atd.) a v případě delší pracovní doby se musejí uvedené intervaly odpovídajícím zkrátit.		před započetím práce	po ukončení práce resp. denně	tydnně	měsíčně	ročně	při poruše	při poškození	podle potřeby
Kompletní stroj	optická kontrola	X							
	vyčistit		X						
Systém dvouručního spínání	zkontrolovat funkci – po puštění spínače nebo spínací rámové páčky resp. spínače a přidavného spínače se nože musí během velice krátké doby zastavit.	X							
Otvory pro nasávání chladicího vzduchu	optická kontrola		X						
	vyčistit								X
nože postříhové lišty	optická kontrola	X							
	vyčistit ²⁾		X						
	naostřit ¹⁾²⁾								X
	nechat vyměnit odborným prodejcem ¹⁾							X	
Převodovka a ojnice	nechat provést kontrolu vždy po 50 provozních hodinách u odborného prodejce ¹⁾								
	nechat doplnit převodový tuk STIHL u odborného prodejce ¹⁾								X
uhlíky	nechat provést kontrolu vždy po 100 provozních hodinách u odborného prodejce ¹⁾								
	nechat vyměnit odborným prodejcem ¹⁾								X
Přístupné šrouby a matice	dotáhnout								X
Bezpečnostní nálepka	vyměnit							X	

¹⁾ STIHL doporučuje odborného prodejce výrobků STIHL

²⁾ Poté nastříkat rozpouštědlem pryskyřic značky STIHL.

Jak minimalizovat opotřebení a jak zabránit poškození

Dodržením údajů tohoto návodu k použití se zabrání přílišnému opotřebení a poškození stroje.

Použití, údržbu a skladování stroje je bezpodmínečně nutné provádět pečlivě tak, jak je popsáno v tomto návodu k použití.

Za veškeré škody, které budou způsobeny nedodržením bezpečnostních předpisů a pokynů pro obsluhu a údržbu, nese odpovědnost sám uživatel. Toto platí speciálně pro níže uvedené případy:

- firmou STIHL nepovolené změny provedené na výrobku
- použití nástrojů nebo příslušenství, které nejsou pro stroj povoleny, nejsou vhodné nebo jsou provedeny v méněhodnotné kvalitě
- účelu stroje neodpovídajícímu použití
- použití stroje při sportovních a soutěžních akcích
- škody, vzniklé následkem dalšího použití stroje s poškozenými konstrukčními díly

Údržbářské úkony

Veškeré, v kapitole „Pokyny pro údržbu a ošetřování“ uvedené úkony musejí být prováděny pravidelně. Pokud tyto úkony nemůže provést sám uživatel, musí jimi být pověřen odborný prodejce.

STIHL doporučuje nechat provádět údržbářské a opravářské úkony pouze u autorizovaného, odborného prodejce výrobků STIHL. Autorizovaným odborným prodejcům výrobků STIHL jsou pravidelně nabízena odborná školení a k jejich dispozici jsou dodávány Technické informace.

V případě neprovedení nebo neodborném provedení těchto úkonů může dojít ke škodám na stroji, za které nese zodpovědnost pouze sám uživatel. Jedná se mezi jiným o:

- škody na elektromotoru vzniklé následkem opožděné či nedostatečné údržby (např. nedostatečným čištěním vedení chladicího vzduchu)
- škody způsobené nesprávným připojením stroje na elektrickou síť (napětí, nedostatečně dimenzované přívodní kabely)
- škody způsobené korozí a jiné škody vzniklé následkem nesprávného skladování
- škody na stroji způsobené použitím náhradních dílů podřadné kvality

Součásti podléhající rychlému opotřebení

Některé díly stroje podléhají i při předpisům a určení odpovídajícímu používání přirozenému opotřebení a v závislosti na druhu a délce použití je třeba tyto díly včas vyměnit. Jedná se mimo jiné o:

- nože postřihové lišty

Důležité konstrukční prvky

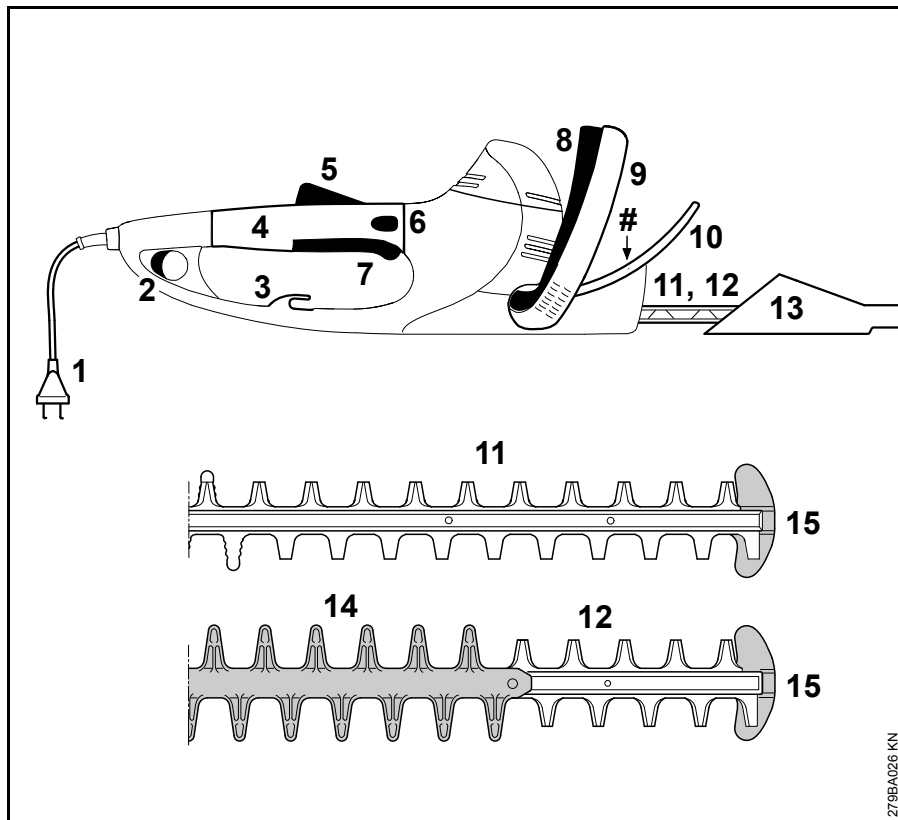

- 1 připojovací kabel
- 2 přidavný spínač
- 3 odlehčení v tahu
- 4 ovládací rukojeť s otočnou rukojetí
- 5 pojistka spínače
- 6 aretační pojistka rukojeti
- 7 spínač
- 8 spínací rámová páčka
- 9 kruhová trubková rukojeť
- 10 ochranný kryt ruky
- 11 postříhová lišta/nože HSE 61, 71 (viz "Technická data")
- 12 postříhová lišta/nože HSE 81 (viz "Technická data")
- 13 ochranný kryt postříhové lišty
- 14 ochranná lišta proti pořezání (pouze u HSE 81)
- 15 ochranný kryt špičky postříhové lišty pro práce nízko nad zemí
- # výrobní číslo

279BA026 KN

Technická data

Motor

HSE 61

Jmenovité napětí:	230 - 240 V
Jmenovitá intenzita proudu:	2,1 A
Kmitočet:	50 Hz
Příkon:	500 W
Jištění:	min. 10 A
Kategorie ochrany:	II, 

HSE 71

Jmenovité napětí:	230 - 240 V
Jmenovitá intenzita proudu:	2,6 A
Kmitočet:	50 Hz
Příkon:	600 W
Jištění:	min. 10 A
Kategorie ochrany:	II, 

HSE 81

Jmenovité napětí:	230 - 240 V
Jmenovitá intenzita proudu:	2,8 A
Kmitočet:	50 Hz
Příkon:	650 W
Jištění:	min. 10 A
Kategorie ochrany:	II, 

Nože postřihové lišty

HSE 61

Úhel ostření k rovině nožů:	34°
Vzdálenost zubů:	29 mm
Počet zdvihů:	3200 1/min
Řezná délka:	500 mm, 600 mm

HSE 71

Úhel ostření k rovině nožů:	28°
Vzdálenost zubů:	36 mm
Počet zdvihů:	2600 1/min
Řezná délka:	600 mm, 700 mm

HSE 81

Úhel ostření k rovině nožů:	45°
Vzdálenost zubů:	36 mm
Počet zdvihů:	2600 1/min
Řezná délka:	500 mm, 600 mm, 700 mm

Hmotnost

HSE 61

Postřihová délka 500 mm:	3,9 kg
Postřihová délka 500 mm ¹⁾ :	4,6 kg
Postřihová délka 600 mm:	4,1 kg

HSE 71

Postřihová délka 600 mm:	4,1 kg
--------------------------	--------

Postřihová délka 600 mm ¹⁾ :	4,8 kg
Postřihová délka 700 mm:	4,2 kg
Postřihová délka 700 mm ¹⁾ :	4,9 kg

HSE 81

Postřihová délka 500 mm:	4,1 kg
Postřihová délka 600 mm:	4,2 kg
Postřihová délka 700 mm:	4,4 kg
Postřihová délka 700 mm ¹⁾ :	5,0 kg

1) provedení s přípojovacím kabelem o délce 10 m pro Velkou Británii

Akustické a vibrační hodnoty

Ke zjištění akustických a vibračních hodnot se zohledňuje provozní stav nominálních maximálních otáček.

Podrobnější údaje ke splnění "Směrnice pro zaměstnavatele: Víbrace 2002/44/EG" viz www.stihl.com/vib/.

Hladina akustického tlaku L_p podle EN 60745-2-15

HSE 61

Postřihová délka 500 mm:	85 dB(A)
Postřihová délka 600 mm:	85 dB(A)

HSE 71

Postřihová délka 600 mm:	88 dB(A)
Postřihová délka 700 mm:	88 dB(A)

HSE 81

Postřihová délka 500 mm:	88 dB(A)
Postřihová délka 600 mm:	88 dB(A)
Postřihová délka 700 mm:	88 dB(A)

Hladina akustického výkonu L_w podle EN 60745-2-15**HSE 61**

Postřihová délka 500 mm: 96 dB(A)

Postřihová délka 600 mm: 96 dB(A)

HSE 71

Postřihová délka 600 mm: 99 dB(A)

Postřihová délka 700 mm: 99 dB(A)

HSE 81

Postřihová délka 500 mm: 99 dB(A)

Postřihová délka 600 mm: 99 dB(A)

Postřihová délka 700 mm: 99 dB(A)

Vibrační hodnota a_{hv} podle EN 60745-2-15**HSE 61**

Postřihová délka 500 mm:

Rukojeť vlevo: 5,3 m/s²Rukojeť vpravo: 3,3 m/s²**HSE 61**

Postřihová délka 600 mm:

Rukojeť vlevo: 5,3 m/s²Rukojeť vpravo: 3,3 m/s²**HSE 71**

Postřihová délka 600 mm:

Rukojeť vlevo: 3,8 m/s²Rukojeť vpravo: 2,6 m/s²**HSE 71**

Postřihová délka 700 mm:

Rukojeť vlevo: 3,8 m/s²Rukojeť vpravo: 2,6 m/s²**HSE 81**

Postřihová délka 500 mm:

Rukojeť vlevo: 3,2 m/s²Rukojeť vpravo: 2,1 m/s²**HSE 81**

Postřihová délka 600 mm:

Rukojeť vlevo: 3,5 m/s²Rukojeť vpravo: 2,5 m/s²**HSE 81**

Postřihová délka 700 mm:

Rukojeť vlevo: 3,5 m/s²Rukojeť vpravo: 2,5 m/s²

Pro hladinu akustického tlaku a hladinu akustického výkonu činí faktor K- podle RL 2006/42/EG = 2,5 dB(A); pro hodnotu zrychlení vibrací platí faktor K- podle RL 2006/42/EG = 2,0 m/s².

Uvedené vibrační hodnoty jsou změřeny podle normovaného zkušebního postupu a mohou být použity pro porovnání s jinými elektrickými stroji.

Skutečně vznikající vibrační hodnoty se mohou od uvedených hodnot odchylovat, závisí to na druhu a způsobu použití.

Uvedené vibrační hodnoty mohou být použity pro prvotní odhad vibrační zátěže.

Skutečná vibrační zátěž musí být odhadnuta. Přitom mohou být zohledněny také doby, ve kterých je stroj vypnutý, a takové doby, ve kterých je stroj sice zapnutý, ale běží bez zátěže.

Opatření k redukci vibrační zátěže za účelem ochrany uživatele viz "Vibrace" v kapitole "Bezpečnostní pokyny a pracovní technika".

REACH

REACH je názvem vyhlášky EG o registraci, klasifikaci a povolení chemikálií.

Informace ke splnění vyhlášky (EG) REACH č. 1907/2006 viz www.stihl.com/reach

Pokyny pro opravu

Uživatelé tohoto stroje smějí provádět pouze takové údržbářské a ošetrovací úkony, které jsou popsány v tomto návodu k použití. Obsáhlejší opravy smějí provádět pouze odborní prodejci.

STIHL doporučuje nechat provádět údržbářské a opravářské úkony pouze u autorizovaného, odborného prodejce výrobků STIHL. Autorizovaným odborným prodejcům výrobků STIHL jsou pravidelně nabízena odborná školení a k jejich dispozici jsou dodávány Technické informace.

Při opravách do stroje montovat pouze firmou STIHL pro daný typ stroje povolené náhradní díly nebo technicky adekvátní díly. Používat pouze vysokojakostní náhradní díly. Jinak hrozí eventuální nebezpečí úrazů nebo poškození stroje.

Firma STIHL doporučuje používat originální náhradní díly značky STIHL.

Originální náhradní díly značky STIHL se poznají podle číselného označení náhradních dílů STIHL, podle loga **STIHL** a případně podle znaku  pro náhradní díly STIHL (na drobných součástkách může být také uveden pouze tento znak).

Likvidace stroje

Při likvidaci dbát na v dané zemi platné předpisy o likvidaci.

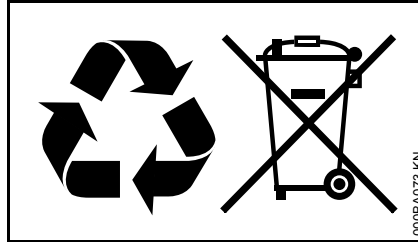

Výrobky STIHL nepatří do domácího odpadu. Výrobek STIHL, akumulátor, příslušenství a obal odevzdat do sběrný pro recyklaci zohledňující ochranu životního prostředí.

Aktuální informace o likvidaci jsou k dostání u odborného, autorizovaného prodejce výrobků STIHL.

Prohlášení o konformitě EU

ANDREAS STIHL AG & Co. KG
Badstr. 115
D-71336 Waiblingen

Německo

prohlašuje ve vlastní zodpovědnosti, že

konstrukce: elektrické
zahradní nůžky

tovární značka: STIHL

typ: HSE 61

HSE 71

HSE 81

sériová identifikace: 4812

odpovídá předpisům ve znění směrnic 2011/65/EU, 2006/42/EG, 2014/30/EU a 2000/14/EG a je vyvinut a vyroben podle vždy k datu výroby platné verze následujících norem:

EN 55014-1, EN 55014-2, EN 60745-1,
EN 60745-2-15, EN 61000-3-2,
EN 61000-3-3

Ke zjištění naměřené a zaručené hladiny akustického výkonu bylo postupováno dle směrnice 2000/14/EG, příloha V, za aplikace normy ISO 11094.

Naměřená hladina akustického výkonu

HSE 61

Řezná délka 500 mm: 96 dB(A)

Řezná délka 600 mm: 96 dB(A)

HSE 71

Řezná délka 600 mm: 99 dB(A)

řezná délka 700 mm: 99 dB(A)

HSE 81

Řezná délka 500 mm: 99 dB(A)

Řezná délka 600 mm: 99 dB(A)

řezná délka 700 mm: 99 dB(A)

Zaručená hladina akustického výkonu

HSE 61

Řezná délka 500 mm: 98 dB(A)

Řezná délka 600 mm: 98 dB(A)

HSE 71

Řezná délka 600 mm: 101 dB(A)

řezná délka 700 mm: 101 dB(A)

HSE 81

Řezná délka 500 mm: 101 dB(A)

Řezná délka 600 mm: 101 dB(A)

řezná délka 700 mm: 101 dB(A)

Technické podklady jsou uloženy u:

ANDREAS STIHL AG & Co. KG
Produktzulassung

Rok výroby stroje a výrobní číslo jsou uvedeny na stroji.

Waiblingen, 20.02.2017

ANDREAS STIHL AG & Co. KG

V zast.



Thomas Elsner

Vedoucí managementu výrobků a služeb



Adresy

Hlavní sídlo firmy STIHL

ANDREAS STIHL AG & Co. KG
Postfach 1771
71307 Waiblingen

Distribuční společnosti STIHL

NĚMECKO

STIHL Vertriebszentrale AG & Co. KG
Robert-Bosch-Straße 13
64807 Dieburg
Telefon: +49 6071 3055358

RAKOUSKO

STIHL Ges.m.b.H.
Fachmarktstraße 7
2334 Vösendorf
Telefon: +43 1 86596370

ŠVÝCARSKO

STIHL Vertriebs AG
Isenrietstraße 4
8617 Mönchaltorf
Telefon: +41 44 9493030

ČESKÁ REPUBLIKA

Andreas STIHL, spol. s r.o.
Chrlická 753
664 42 Modřice

Dovozci firmy STIHL

BOSNA-HERCEGOVINA

UNIKOMERC d. o. o.
Bišće polje bb
88000 Mostar
Telefon: +387 36 352560
Fax: +387 36 350536

CHORVATSKO

UNIKOMERC – UVOZ d.o.o.
Sjedište:
Amruševa 10, 10000 Zagreb

Prodaja:
Ulica Kneza Ljudevita Posavskog 56,
10410 Velika Gorica

Telefon: +385 1 6370010
Fax: +385 1 6221569

TURECKO

SADAL TARIM MAKİNALARI DIŞ
TİCARET A.Ş.
Alsancak Sokak, No:10 I-6 Özel Parsel
34956 Tuzla, İstanbul
Telefon: +90 216 394 00 40
Fax: +90 216 394 00 44

Všeobecné bezpečnostní pokyny pro elektrické stroje

V této kapitole jsou uvedeny v normě EN 60745 pro rukou vedené, motorem poháněné elektrické stroje a nářadí předformulované, všeobecně platné bezpečnostní pokyny. **STIHL je povinen tyto normové texty vytisknout v doslovném znění.**

Bezpečnostní pokyny k zabránění úrazu elektrickým proudem, uvedené v bodě "2) Elektrické bezpečnostní pokyny", nejsou aplikovatelné na akumulátorem poháněné elektrické stroje a nástroje STIHL.

VAROVÁNÍ

Přečtěte si pozorně všechny bezpečnostní pokyny a návody.

Zanedbání a nedodržení bezpečnostních pokynů a návodů mohou způsobit úraz elektrickým proudem, požár a/nebo další těžké úrazy.

Všechny bezpečnostní pokyny a návody bezpečně uložte pro budoucí další použití.

V bezpečnostních pokynech používaný pojem "elektrický stroj" se vztahuje na ze sítě napájené elektrické stroje (se síťovým kabelem) a na elektrické stroje napájené akumulátorem (bez síťového kabelu).

1) Bezpečnost pracoviště

- a) **Své pracoviště udržujte v čistém stavu a dbejte na správné, dostatečné osvětlení.** Nepořádek nebo neosvětlené pracoviště mohou vést k úrazům.
- b) **Nikdy s elektrickým strojem nepracujte v prostředí ohroženém explozemi, ve kterém se nacházejí hořlavé kapaliny, plyny nebo vznětlivý prach jakéhokoli druhu.** Elektrické stroje produkují elektrické jiskry, které by mohly vznětlivý prach či vznětlivé výpary zapálit.
- c) **Během práce s elektrickým strojem nepouštějte děti a jiné osoby do jeho blízkosti.** V případě odpoutání pozornosti od stroje by mohlo dojít ke ztrátě vaší kontroly nad strojem.

2) Elektrická bezpečnost

- a) **Připojovací vidlice elektrického stroje musí být vhodná pro síťovou zásuvku.** Elektrická vidlice se nikdy nesmí žádným způsobem pozměňovat. **Nikdy nepoužívejte žádné adaptérové vidlice v kombinaci s elektrickými stroji s ochranným uzemněním.** Nezměněné elektrické vidlice a vhodné zásuvky snižují nebezpečí úrazu elektrickým proudem.
- b) **Vyhňte se tělesným kontaktům s uzemněnými plochami například trubek, topných těles, elektrických sporáků a ledniček.** Existuje zde zvýšené riziko úrazu elektrickým proudem v případě, že je vaše tělo uzemněno.

- c) **Elektrické stroje nikdy nenechávat na dešti či v moku.** Proniknutí vody do elektrického stroje zvyšuje riziko úrazu elektrickým proudem.
- d) **Nikdy nepoužívejte kabel stroje k jiným, než původním účelům, nepoužívejte ho k nošení či zavěšení elektrického stroje nebo k vytažení vidlice z elektrické zásuvky.** Kabel se nikdy nesmí dostat do blízkosti zdrojů vysokých teplot, oleje, ostrých hran nebo pohyblivých částí stroje. Poškozený či zamotaný kabel zvyšuje riziko úrazu elektrickým proudem.
- e) **V případě, že s elektrickým strojem budete pracovat venku, používejte pouze takový prodlužovací kabel, který je vhodný také pro venkovní práce.** Použití prodlužovacího kabelu vhodného pro venkovní práce snižuje riziko úrazu elektrickým proudem.
- f) **Pokud se nelze vyhnout provozu elektrického stroje ve vlhkém prostředí, používejte zásadně vždy ochranný spínač proti nedostatečnému proudu.** Použití ochranného spínače proti nedostatečnému proudu snižuje riziko úrazu elektrickým proudem.

3) Bezpečnost osob

- a) Při práci buďte pozorní, dbejte na to, co děláte a s elektrickým strojem pracujte vždy s rozmyslem. Nikdy s elektrickým strojem nepracujte, jste-li unaveni nebo pod vlivem drog, alkoholu či léků. Jakákoliv krátká momentální nepozornost během práce s elektrickým strojem může mít za následek těžké úrazy.
- b) **Noste osobní ochranné vybavení a zásadně vždy ochranné brýle.** Použití osobního ochranného vybavení, jako např. ochranné protiprašné masky, bezpečnostních bot s hrubou, neklouzavou podrážkou, ochranné přilby nebo ochrany sluchu – podle druhu a použití elektrického stroje – snižuje riziko úrazů.
- c) **Zabraňte nechtěnému, samovolnému naskočení stroje. Ještě dříve, než připojíte elektrický stroj na síťové napájení a/nebo na akumulátor, než ho zdvihnete nebo hodláte přenést, se bezpodmínečně přesvědčte o tom, že je vypnutý.** Pokud máte při přenášení elektrického stroje prst na spínači, nebo stroj připojujete na síťové napájení v zapnutém stavu, tak to může vést k úrazům.
- d) **Před zapnutím elektrického stroje vždy zásadně odstraňte náradí k jeho seřizování nebo šroubováky.** Náradí či klíč, které by se nacházelo/nacházely v jednom z rotujících dílů stroje, by mohlo/mohl vést k úrazům.

- e) **Vyhnete se jakémukoli abnormálnímu držení těla. Zajistěte si pevný postoj a udržujte neustále správnou rovnováhu.** Tím můžete elektrický stroj lépe kontrolovat i v neočekávaných situacích.
- f) **Noste vhodný oděv. Nikdy nenoste široký, volný oděv ani žádné šperky a ozdoby. Vlasy, oděv a rukavice udržujte ve správné vzdálenosti od pohyblivých částí stroje.** Volný oděv, šperky, ozdoby či dlouhé vlasy by se mohly zachytit v pohyblivých částech stroje.
- g) **Pokud existuje možnost namontovat na stroj -zařízení pro odsávání a pro jímání prachu, přesvědčte se, že jsou obě namontována a správně použita.** Použití zařízení pro odsávání prachu může snížit ohrožení zdraví vlivem prachu.

4) Jak elektrický stroj používat a zacházet s ním

- a) **Stroj nikdy nepřetěžujte. Pro vaši práci používejte elektrický stroj, který je pro ni určen.** S vhodným elektrickým strojem pracujete v uvedeném výkonostním pásmu lépe a bezpečněji.
- b) **Nikdy nepoužívejte elektrický stroj, jehož spínač je defektní.** Elektrický stroj, který se již nedá zapnout či vypnout, je nebezpečný a musí být opraven.

- c) **Dříve, než začnete na stroji provádět seřizovací úkony nebo výměnu dílů jeho příslušenství, stejně jako před odložením stroje zásadně vždy buď vytáhněte vidlici ze zásuvky a/nebo odstraňte akumulátor.** Toto bezpečnostní opatření zabraňuje jakémukoli nechtěnému naskočení elektrického stroje.
- d) **Nepoužívané elektrické stroje skladujte mimo dosah dětí. Nikdy nedovolte používat tento stroj osobám, které nejsou s tímto strojem obeznámeny a které si nepřečetly tyto pokyny a návody.** Elektrické stroje jsou nebezpečné v případech, že jsou používány nezkušenými osobami.
- e) **Elektrické stroje pečlivě ošetřujte. Vždy kontrolujte, zda pohyblivé díly stroje dokonale fungují a nezadrhávají se, zda jednotlivé součásti nejsou zlomené či prasklé a nebo jinak poškozené tak, že by tím byla negativně ovlivněna funkce daného elektrického stroje. Před zahájením práce nechte poškozené díly stroje opravit.** Příčina mnoha úrazů spočívá ve špatné údržbě elektrických strojů.

- f) **Řezné nářadí udržujte v čistém a správně naostřeném stavu.** Pečlivě ošetřovaná řezná nářadí s ostrými břity mají daleko nižší sklon k zaklesnutí a také jejich vedení při práci je snadnější.
- g) **Elektrický stroj, příslušenství a pracovní nástroje atd. používejte patřičně podle těchto pokynů a návodů. Zásadně přitom zohledněte také pracovní podmínky a k provedení naplánované práce.** Použití elektrických strojů k jinému než k předurčenému použití může vést k nebezpečným situacím.

5) Servis

- a) **Elektrický stroj nechávejte opravovat pouze kvalifikovaným odborným personálem a pouze za použití originálních náhradních dílů.** Tím je zajištěno, že bezpečnost elektrického stroje zůstane zachována.

Bezpečnostní pokyny pro zahradní nůžky

- **Zachovávejte patřičný odstup nožů postřihové lišty od každé části těla. Nikdy se nesnažte při běžících nožích odstraňovat odřezaný materiál nebo k odříznutí určený materiál pevně přidržovat. Zaklesnuté odřezky odstraňovat**

zásadně jen za vypnutého stroje. Krátce trvající momentální nepozorost při používání zahradních nůžek může vést k těžkým úrazům.

- **Zahradní nůžky držet při přenášení za rukojeť, nože postřihové lišty musejí přitom být vypnuté, bez pohybu. Při přepravě nebo skladování zahradních nůžek zásadně vždy nasunout ochranný kryt nožů.** Pečlivé a opatrné zacházení se strojem zabraňuje úrazům způsobeným noži postřihové lišty.
- **Elektrický stroj držte za izolované plochy rukojetí, protože nože postřihové lišty se mohou dostat do styku se skrytými elektrickými kabely nebo s vlastním síťovým kabelem.** Kontakt nožů postřihové lišty s kabelem pod napětím může uvést kovové části stroje také pod napětí a v důsledku toho způsobit úraz elektrickým proudem.
- **Dodržujte zásadně nutnou vzdálenost kabelu od pásma řezání.** Během práce může dojít k uvíznutí kabelu v křoví, kde nemusí být vidět a nedopatřením může dojít k jeho přefíznutí.

Obsah

K tomuto návodu na obsluhu	45
Bezpečnostné upozornenia a pracovná technika	45
Použitie	50
Elektrické pripojenie náradia	51
Zapnutie náradia	52
Vypnutie náradia	53
Otočná rukoväť	54
Skladovanie náradia	54
Naostrenie rezných nožov	54
Pokyny pre údržbu a ošetrovanie	55
Minimalizovanie opotrebenia a zabránenie škodám	56
Dôležité konštrukčné dielce	57
Technické údaje	58
Pokyny pre opravy	60
Likvidácia	60
EÚ vyhlásenie o zhode	60
Všeobecné bezpečnostné pokyny pre elektrické náradie	61

Vážená zákazníčka, milý zákazník,
ďakujeme vám, že ste sa rozhodli pre
kvalitný produkt firmy STIHL.

Tento produkt bol vyrobený pomocou
moderných výrobných technológií a
rozsiahlych opatrení na zaistenie kvality.
Snažíme sa urobiť všetko pre to, aby ste
s týmto náradím boli spokojní a mohli s
ním bez problémov pracovať.

Ak budete mať otázky týkajúce sa
náradia, obráťte sa na svojho predajcu
alebo priamo na našu distribučnú
spoločnosť.

Váš



Dr. Nikolas Stihl

K tomuto návodu na obsluhu

Piktogramy

Všetky piktogramy, ktoré sú umiestnené na náradí, sú v tomto návode na obsluhu vysvetlené.

Označenie textových odsekov



VAROVANIE

Varovanie pred nebezpečenstvom úrazu a poranenia osôb, ako aj závažnými vecnými škodami.



UPOZORNENIE

Varovanie pred poškodením náradia alebo jednotlivých konštrukčných dielcov.

Ďalší technický vývoj

Firma STIHL sa neustále zaoberá ďalším vývojom všetkých strojov a náradí; z tohto dôvodu si musíme vyhradiť právo na zmeny rozsahu dodávok v tvare, technike a vybavení.

Z údajov a vyobrazení v tomto návode na obsluhu sa preto nedajú vyvodzovať žiadne nároky.

Bezpečnostné upozornenia a pracovná technika



Pri práci s týmto motorovým náradím je potrebné dodržiavať zvláštne bezpečnostné opatrenia, pretože rezné nože sú veľmi ostré a pracuje sa s elektrickým prúdom.



Pred prvým uvedením do prevádzky si pozorne prečítajte celý návod na obsluhu a bezpečne ho uschovajte na ďalšie použitie. Nedodržiavanie návodu na obsluhu môže byť životu nebezpečné.

Dodržiavajte národné bezpečnostné predpisy, napr. odborových združení, sociálnych fondov, úradov na ochranu zdravia pri práci a ostatných.

Ak pracujete s motorovým náradím prvý raz: Nechajte si vysvetliť od predavača alebo iného odborníka, ako sa s ním bezpečne zaobchádza – alebo sa zúčastnite odborného školenia.

Nepľnoleté osoby nesmú s motorovým náradím pracovať – s výnimkou mladistvých, starších ako 16 rokov, ktorí absolvujú praktické vyučovanie pod dohľadom.

Deti, zvieratá a prizerajúce sa osoby sa nesmú zdržiavať v pracovnej oblasti.

Ak sa motorové náradie nepoužíva, odložte ho tak, aby nebol nikto ohrozený. Motorové náradie zaistíte proti použitiu nepovolanou osobou.

Používateľ je zodpovedný za úrazy alebo ohrozenia, ktoré spôsobí iným osobám, ako aj za škody na majetku iných osôb.

Motorové náradie odovzdávajte alebo požičiavajte iba takým osobám, ktoré sú s týmto modelom a jeho manipuláciou oboznámené. Nikdy nezabudnite súčasne poskytnúť návod na obsluhu.

Osoby, ktoré na základe obmedzených fyzických, sensorických alebo duševných schopností nie sú schopné obsluhovať náradie bezpečne, smú s náradím pracovať len pod dohľadom alebo po inštruktáži osobou zodpovednou za ich bezpečnosť.

Použitie motorového náradia, ktoré vydáva hluk, môže byť časovo obmedzené národnými, ako aj miestnymi, lokálnymi predpismi.

Ten, kto pracuje s motorovým náradím, musí byť oddýchnutý, zdravý a v dobrej kondícii.

Ten, kto sa zo zdravotných dôvodov nesmie namáhať, by mal konzultovať s lekárom, či smie pracovať s motorovým náradím.

Po požití alkoholu, liekov znižujúcich reakčnú schopnosť alebo drog sa zakazuje pracovať s motorovým náradím.

Motorové náradie používajte iba na strihanie živých plotov, kríkov, krovia, chraští a pod.

Použitie motorového náradia na iné účely nie je prípustné a môže viesť k úrazom alebo škodám na motorovom náradí.

Pred všetkými prácami na náradí – vytiahnite sieťovú zástrčku zo zásuvky – **nebezpečenstvo úrazu!**

Sieťovú zástrčku nevytáňajte zo sieťovej zásuvky ťahaním za prívodný kábel, ale vždy uchopením za sieťovú zástrčku.

Nevhodné predlžovacie káble môžu byť nebezpečné.

Pri predlžovacích kábloch sa musia dodržiavať najmenšie prierezy jednotlivých vodičov (pozri „Elektrické pripojenie náradia“).

Zástrčka a spojka predlžovacieho kábla musia byť vodotesné alebo položené tak, aby sa nedostali do styku s vodou.

Namontujte iba také rezné nože alebo príslušenstvo, ktoré schválila firma STIHL pre toto motorové náradie, alebo technicky rovnaké diely. V prípade otázok sa obráťte na špecializovaného obchodníka. Používajte len vysoko kvalitné nástroje alebo príslušenstvo. V opačnom prípade hrozí nebezpečenstvo úrazov alebo dôjde k poškodeniu motorového náradia.

Firma STIHL odporúča používanie originálnych nástrojov STIHL a príslušenstva. Tieto sú svojimi vlastnosťami optimálne prispôbené výrobu a požiadavkám používateľa.

Nevykonávajte na náradí žiadne zmeny – môže tým byť ohrozená bezpečnosť. Za škody na zdraví osôb a vecné škody, ktorých príčinou je používanie neschváleného prídavného náradia, nepreberá spoločnosť STIHL žiadnu záruku.

Na čistenie náradia nepoužívajte vysokotlakové čističe. Silný prúd vody môže poškodiť časti náradia.

Náradie sa nesmie ostrekovať vodou.

Ochranný odev a výstroj

Noste predpisový odev a výstroj.



Odev musí byť účelný a nesmie brániť v pohybe. Tesne priliehavý odev – kombinéza, nie pracovný plášť.

Nenoste odevy, ktoré sa môžu zachytiť o drevo, chrasť alebo pohybujúce sa časti náradia. Taktiež nenoste šály, viazanky ani šperky. Dlhé vlasy zviažte a zachyťte (šatkou, čiapkou, prilbou a pod.).



Noste pevnú obuv s drsnou, protišmykovou podrážkou.

Ochranné okuliare, protihlukové ochranné prostriedky



VAROVANIE



Na zníženie nebezpečenstva poranenia očí noste pevne priliehavé ochranné okuliare podľa normy EN 166. Dbajte na správne nasadenie ochranných okuliarov.

Noste „osobné“ protihlukové ochranné prostriedky – napr. ochranné slúchadlá na uši.



Noste pevné pracovné rukavice z odolného materiálu (napr. koža).

Spoločnosť STIHL ponúka bohatý výber osobného ochranného vybavenia.

Prenášanie motorového náradia

Motorové náradie vždy vypnite a vytiahnite sieťovú zástrčku – namontujte chránič noža, aj pri preprave na krátke vzdialenosti.

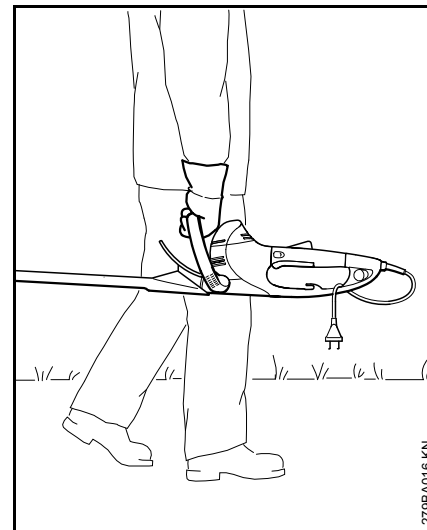

Motorové náradie noste iba za rukoväť – rezné nože smerom dozadu.

V motorových vozidlách: zaistite motorové náradie proti preklopeniu a poškodeniu.

Pred začiatkom práce

Prekontrolujte prevádzkovú bezpečnosť motorového náradia – dbajte na príslušné kapitoly v návode na obsluhu:

- Napätie a frekvencia náradia (pozri typový štítok) musia zodpovedať údajom o napätí a frekvencii siete
- Prekontrolujte prívodný kábel, sieťovú zástrčku a predlžovací kábel z hľadiska poškodení. Poškodené káble, spojky a zástrčky alebo predpisom nezodpovedajúce prívodné káble sa nesmú používať
- Zásuvky predlžovacích káblov musia mať ochranu proti striekajúcej vode
- Prívodný kábel položte a označte tak, aby nedošlo k jeho poškodeniu a aby nikoho neohrozoval – zabráňte nebezpečenstvu potknutia
- Poistka spínacej páčky, spínacia páčka, spínací strmeň a prídavný spínač sa musia pohybovať ľahko – poistka spínacej páčky, spínacia páčka, spínací strmeň a prídavný spínač sa musia po pustení vrátiť do východiskovej polohy
- Rezné nože musia byť v bezchybnom stave (čisté, musí byť zaistený ich ľahký chod a nesmú byť deformované), pevné dosadnutie, správna montáž, naoštrené a dobre nastriekané rozpúšťadlom živíc STIHL (mazací prostriedok)
- Skontrolujte ochranu proti porezaniu (ak je k dispozícii) z hľadiska poškodenia

- Nevykonávajte zmeny na ovládacích a bezpečnostných zariadeniach
- Rukoväti musia byť v čistom a suchom stave, neznečistené od oleja a nečistôt – dôležité pre bezpečné vedenie motorového náradia

Motorové náradie sa smie prevádzkovať len v prevádzkovo bezpečnom stave – **nebezpečenstvo úrazu!**

Zabráňte nebezpečenstvu zásahu elektrickým prúdom:

- Elektrický kábel zapojte iba do zásuvky nainštalovanej v súlade s predpismi
- Použitý predlžovací kábel musí zodpovedať predpisom pre stanovené použitie
- Izolácia prívodného a predlžovacieho kábla, zástrčka a spojka musia byť v bezchybnom stave

Držanie a vedenie náradia

Motorové náradie obidvomi rukami vždy pevne držte za rukoväti. Rukoväti pevne obomknite palcami.

Praváci

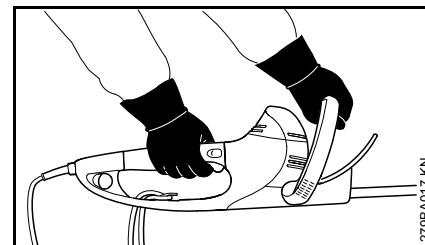

Pravá ruka na ovládacej rukoväti a ľavá ruka na rúrkovej rukoväti.

Ľaváci

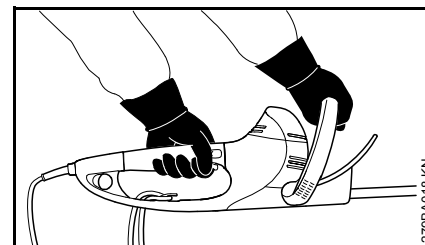

Ľavá ruka na ovládacej rukoväti a pravá ruka na rúrkovej rukoväti.

Zaujmite bezpečný postoj a motorové náradie vedzte tak, aby rezné nože boli vždy odvrátené od tela.

Počas práce

Pri hroziacom nebezpečenstve príp. v núdzových situáciách okamžite náradie vypnite – pustite spínaciu páčku alebo spínací strmeň, resp. spínaciu páčku alebo prídavný spínač.

Zaistite, aby sa v pracovnej oblasti nezdržiavali žiadne ďalšie osoby.

Pozorujte rezné nože – nerežte živé ploty, za ktoré nevidíte.

Dávajte maximálny pozor pri rezaní vysokých živých plotov, niekto môže stáť za nimi – najskôr sa pozrite.



Nepracujte s motorovým náradím v daždi a tiež nie v mokrom alebo veľmi vlhkom prostredí – hnací motor nie je chránený proti vode –

nebezpečenstvo zásahu elektrickým prúdom a skratu!

Nenechávajte stáť motorové náradie v daždi.

Náradie je vybavené systémom na rýchle zastavenie nožov – hneď ako sa pustí spínacia páčka alebo spínací strmeň, resp. spínacia páčka alebo prídavný spínač, rezné nože sa okamžite zastavia.

Kontrolujte túto funkciu pravidelne, v krátkych intervaloch. Náradie neprevádzkujte, pokiaľ rezné nože dobiehajú – **nebezpečenstvo poranenia!** Vyhľadajte špecializovaného obchodníka.

Pozor pri šmykľavom a vlhkom teréne, snehu, svahoch, nerovnom teréne atď. – **nebezpečenstvo pošmyknutia!**

Odpracte spadnuté vetvy, chrasť a rezaný materiál.

Dávajte pozor na prekážky: pne stromov, korene – **nebezpečenstvo potknutia!**

Práca vo výškach:

- Len na zdvíhacích pracovných plošinách
- Nikdy nepracujte na rebríku alebo stojac na strome
- Nikdy nepracujte na nestabilných miestach

Pri použití prostriedkov na ochranu sluchu je nevyhnutná zvýšená pozornosť a ostražitosť, pretože vnímanie hlukov signalizujúcich nebezpečenstvo (výkriky, signalizácia a pod.) je obmedzené.

Urobte si včas pracovnú prestávku, aby ste predchádzali únave a vysileniu – **nebezpečenstvo úrazu!**

Pracujte pokojne a s rozvahou – iba pri dobrých svetelných podmienkach a dobrej viditeľnosti. Pracujte opatrne, neohrozujte iné osoby.

Prevodovka je počas prevádzky horúca. Nedotýkajte sa telesa prevodovky – **nebezpečenstvo popálenia!**

Pokiaľ bolo motorové náradie vystavené zaťaženiu, ktoré nezodpovedá stanovenému použitiu (napr. pôsobenie násilia vplyvom nárazu alebo pádu), bezpodmienečne pred ďalšou prevádzkou prekontrolujte, či sa náradie nachádza v bezchybnom stave – pozri aj „Pred začiatkom práce“. Najmä skontrolujte funkčnosť bezpečnostných zariadení. Pokiaľ nie je motorové náradie v prevádzkovo bezpečnom stave, nesmie sa v žiadnom prípade ďalej používať. V prípade pochybností vyhľadajte špecializovaného obchodníka.

Prekontrolujte živý plot a pracovnú oblasť, aby sa nemohli poškodiť rezné nože:

- Odstráňte kamene, kovové a pevné predmety
- Nedovoľte, aby sa medzi rezné nože dostal piesok a kamene, napr. pri práci tesne nad zemou
- V prípade živých plotov s drôteným pletivom nesmie drôt prísť do kontaktu s rezným nožom

Zabráňte kontaktu s prúdovými vedeniami – neprerežte elektrické vedenia – **nebezpečenstvo zásahu elektrickým prúdom!**



Ak je motor v chode, nedotýkajte sa rezných nožov. Ak sú rezné nože blokované nejakým predmetom, okamžite vypnite motor a vyťahnite sieťovú zástrčku – až potom predmet odstráňte – **nebezpečenstvo poranenia!**

V prípade silne zaprášeného alebo znečisteného živého plotu ošetríte rezné nože rozpúšťadlom živíc STIHL – podľa potreby. Tým sa do značnej miery zníži trenie nožov, agresívne pôsobenie rastlinných štiav a usadzovanie čistočiek nečistoty.

Prach zvířený počas práce môže byť zdraviu škodlivý. Pri tvorbe prachu používajte protiprachovú ochranu.



Pri poškodení prírodného kábla okamžite vyťahnite sieťovú zástrčku – **nebezpečenstvo ohrozenia života v dôsledku zásahu elektrickým prúdom!**

Sieťovú zástrčku nevyťahujte zo sieťovej zásuvky ťahaním za prírodný kábel, ale vždy uchopením za sieťovú zástrčku.

Prírodný kábel chráňte pred poškodením prejazdom vozidiel, stláčaním, ťahaním a pod.

Prírodný a predĺžovací kábel položte odborne:

- Nenechajte ich odierať na hranách, špicatých alebo ostrých predmetoch
- Nestláčajte ich v dverových alebo okenných škárach
- Pri prekrútených kábloch vyťahnite sieťovú zástrčku a káble rozmotajte
- Bezpodmienečne zabráňte kontaktu s rezným nástrojom
- Aby ste zabránili nebezpečenstvu požiaru vplyvom prehriatia, káblové bubny vždy úplne rozmotajte

Pred opustením náradia: Vypnite motorové náradie – vyťahnite sieťovú zástrčku

Rezné nože kontrolujte pravidelne, v krátkych intervaloch a okamžite pri zreteľných zmenách:

- Vypnite motorové náradie, vyčkajte, kým rezné nože zastanú, vyťahnite sieťovú zástrčku
- Skontrolujte stav a pevné osadenie, všimajte si trhliny
- Zohľadnite stav ostria

Pri výmene rezných nožov vypnite motorové náradie a vyťahnite sieťovú zástrčku. Vplyvom neúmyselného rozbehu motora hrozí **nebezpečenstvo poranenia!**

Udržiavajte motor stále voľný od krovia, triesok, lístia a nadmerného množstva mazacích prostriedkov – **nebezpečenstvo požiaru!**

Po ukončení práce

Očistite motorové náradie od prachu a nečistôt – nepoužívajte prostriedky na rozpúšťanie tukov.

Rezné nože postriekajte rozpúšťadlom živíc STIHL – motor ešte raz nakrátko naštartujte, aby sa sprej rovnomerne rozdelil.

Vibrácie

Dlhšia doba používania náradia môže viesť k zhoršeniu krvného obehu rúk v dôsledku vibrácií („choroba bielych prstov“).

Všeobecne platnú prípustnú dobu používania nie je možné stanoviť, pretože tú môže ovplyvňovať množstvo rôznych faktorov.

Doba používania sa predĺži zásluhou:

- ochrany rúk (teplé rukavice)
- prestávok

Doba používania sa skráti zásluhou:

- zvláštnej osobnej náchylnosti na zhoršené prekrvenie (príznak: často studené prsty, svrbenie)
- nízkych vonkajších teplôt
- sily uchopenia (pevnejšie držanie bráni prekrveniu)

Pri pravidelnom a dlhodobom používaní náradia a v prípade opakovania príslušných symptómov (napr. svrbenie prstov), sa odporúča podrobiť sa lekárskemu vyšetreniu.

Údržba a opravy

Pred všetkými prácami na náradí vždy náradie vypnite a vyťahnite sieťovú zástrčku. Vplyvom neúmyselného rozbehu motora – **nebezpečenstvo poranenia!**

Vykonávajte na motorovom náradí pravidelnú údržbu. Vykonávajte iba tie údržbárske práce a opravy, ktoré sú popísané v návode na obsluhu. Všetky ostatné práce nechajte vykonať špecializovanému obchodníkovi.

Firma STIHL odporúča vykonávanie údržbárskych prác a opráv len u špecializovaného obchodníka STIHL. Špecializovaným obchodníkom STIHL sú pravidelne ponúkané školenia a odovzdávané technické informácie k dispozícii.

Používajte len vysoko hodnotné náhradné diely. V opačnom prípade vzniká nebezpečenstvo úrazu alebo

poškodenie náradia. V prípade dotazov sa obráťte na špecializovaného obchodníka.

Firma STIHL odporúča používanie originálnych náhradných dielov STIHL. Tieto sú svojimi vlastnosťami optimálne prispôbené náradiu a požiadavkám užívateľa.

Nevykonávajte na motorom náradí žiadne zmeny – môže tým byť ohrozená bezpečnosť – **nebezpečenstvo úrazu!**

Pravidelne prekontrolujte prívodný kábel a sieťovú zástrčku z hľadiska bezchybnej izolácie a starnutia (krehkosť).

Elektrické konštrukčné dielce ako napr. prívodný kábel smú opravovať alebo vymieňať za nový výhradne kvalifikovaní elektrikári.

Umelohmotné diely vyčistíte handrou. Ostré čistiace prostriedky môžu umelú hmotu poškodiť.

Náradie sa nesmie ostrekovať vodou.

Skontrolujte upevňovacie skrutky na ochranných zariadeniach a pevné usadenie kosiaceho nástroja a v prípade potreby dotiahnite.

V prípade potreby vyčistite štrbiny chladiaceho vzduchu v kryte motora.

Náradie bezpečne uschovajte na suchom mieste.

Použitie

Obdobie strihania

Pri strihaní živých plotov dodržiavajte predpisy platné v danej krajine, príp. predpisy na úrovni obcí.

Nepoužívajte nožnice počas bežnej platnej doby kludu.

Príprava

Hrubé vetvičky a haluze najprv odstráňte pomocou nožníc na pne alebo motorovej píly.

Postup pri strihaní

Najprv ostrihajte obidve bočné strany živého plotu, nakoniec vrchnú plochu.

Ak je potrebné silné odrezávanie, pracujte postupne v niekoľkých pracovných krokoch.

Otočná rukoväť

Pre optimalizáciu pracovného držania tela sú nožnice na živé ploty vybavené otočnou rukoväťou, pozri „Otočná rukoväť“.

Likvidácia

Rezaný materiál nevyhadzujte do domového odpadu – rezaný materiál sa môže kompostovať.

Pracovná technika

Zvislý strih

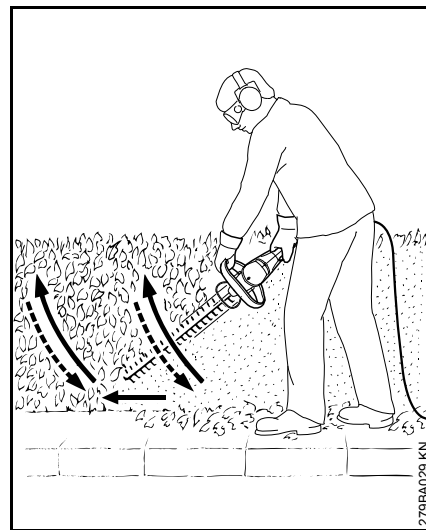

Pri strihaní ved'te nožnice na živý plot oblúkmi zdola nahor – znížte polohu a postupujte ďalej – a nožnice na živý plot znova ved'te oblúkmi smerom hore.

Práca nad hlavou je únavná a mala by sa z dôvodov bezpečnosti pri práci vykonávať len krátky čas.

Vodorovný strih

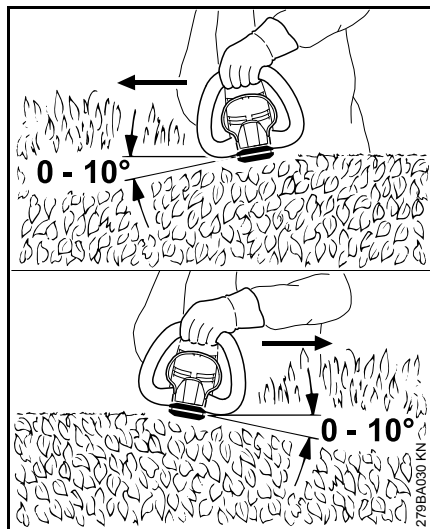

Nasadte rezné nože pod uhlom 0° až 10° – ale vedzte ich vodorovne, pri tom použijete obidve strany nožov.

Nožnicami na živé ploty pohybuje smerom k okraju živého plota po kosákovitej krivke, tak aby odstrihnuté vetvičky padali na zem.

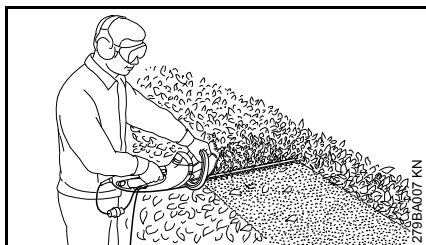

Pri širokých živých plotoch postupujte vo viacerých pracovných krokoch – jedna ruka na spínacom strmeni – druhá ruka na ovládacej rukoväti.

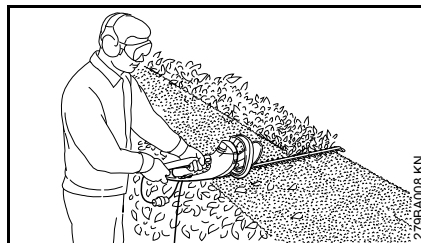

Na predĺženie akčného rádiusu – jedna ruka na ovládacej rukoväti – druhá ruka na prídavnom spínači na konci ovládacej rukoväti.

Elektrické pripojenie náradia

Napätie a frekvencia náradia (pozri typový štítok) musia zodpovedať údajom o napätí a frekvencii sieťovej prípojky.

Najmenšie zabezpečenie sieťovej prípojky musí byť vyhotovené zhodne s veľičinou zadanou v Technických údajoch – pozri „Technické údaje“.

Náradie sa musí k napájacíemu napätiu pripájať cez prúdový chránič pre chybový prúd, ktorý prívod elektrického prúdu preruší, ak diferenčný prúd do uzemnenia prekročí 30 mA.

Sieťová prípojka musí zodpovedať IEC 60364, ako aj predpisom platným v danej krajine.

Predĺžovací kábel

Predĺžovací kábel musí z hľadiska konštrukcie spĺňať minimálne rovnaké vlastnosti ako prívodný kábel na náradí. Dbajte na označenie konštrukcie (typové označenie) na prívodnom kábli.

Vodiče v kábli musia mať, v závislosti od sieťového napätia a dĺžky kábla, uvedený najmenší prierez.

Dĺžka kábla	Najmenší prierez
220 V – 240 V:	
do 20 m	1,5 mm ²
20 m až 50 m	2,5 mm ²
100 V – 127 V:	
do 10 m	AWG 14 / 2,0 mm ²
10 m až 30 m	AWG 12 / 3,5 mm ²

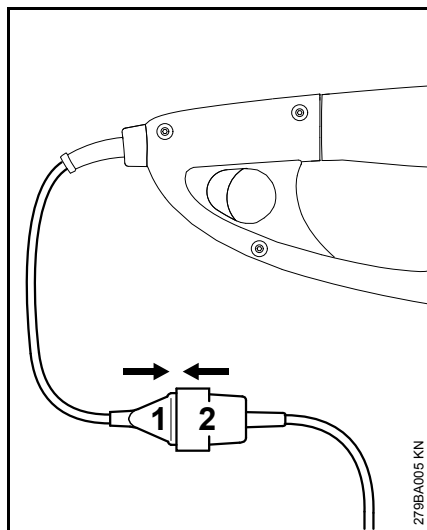

- Zastrčte sieťovú zástrčku (1) do spojky (2) predlžovacieho kábla

Odľahčenie ťahu

Odľahčenie ťahu chráni prívodný kábel pred poškodením.

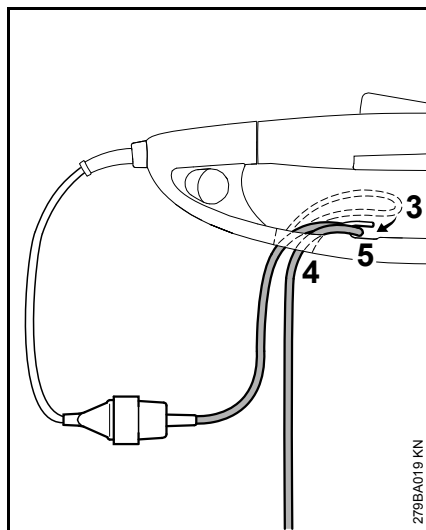

- Vytvorte s predlžovacím káblom slučku (3)
- Slučku (3) pretiahnite cez otvor (4)
- Slučku (3) zaveste na háčik (5) a pevne utiahnite
- Sieťovú zástrčku predlžovacieho kábla zastrčte do predpisovo nainštalovanej zásuvky

Zapnutie náradia

- Zaujmite bezpečný a pevný postoj
- Stojte rovno – náradie držte uvoľnene
- Rezný nástroj sa nesmie dotýkať žiadnych predmetov, a ani zeme
- Uchopte náradie obidvoma rukami – jedna ruka na ovládacej rukoväti – druhá ruka na rúrkovej rukoväti

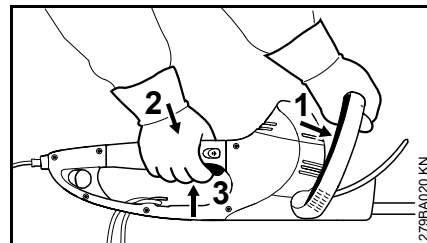

- Spínací strmeň (1) tlačte proti rúrkovej rukoväti a držte
- Stlačte postupne poistku spínacej páčky (2) a spínaciu páčku (3) a držte ich

Náradie je vybavené obojručným spínaním, t. zn., že je možné ho uviesť do prevádzky, len ak sú súčasne stlačené spínací strmeň (1) a spínacia páčka (3).

Na predĺženie akčného rádiusu

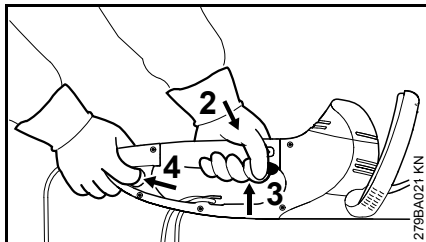

- Uchopte náradie obidvoma rukami – jedna ruka na ovládacej rukoväti – druhá ruka na prídavnom spínači na konci ovládacej rukoväti
- Prídavný spínač (4) stlačte a držte
- Stlačte postupne poistku spínacej páčky (2) a spínaciu páčku (3) a držte ich

Náradie je vybavené obojručným spínaním, t. zn., že je možné ho uviesť do prevádzky, len ak sú súčasne stlačené prídavný spínač (4) a spínacia páčka (3).

Vypnutie náradia

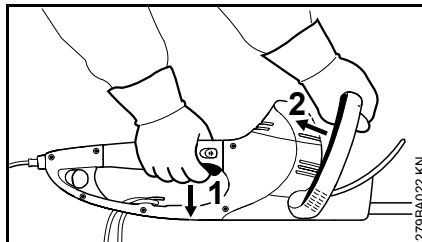

- Pustíte spínaciu páčku (1) a spínací strmeň (2)

Prevádzka s predĺženým akčným rádiusom:

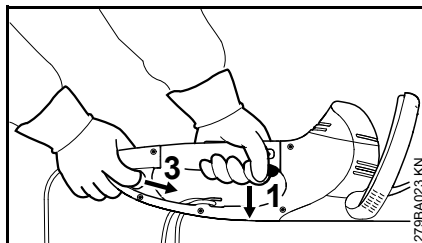

- Pustíte spínaciu páčku (1) a prídavný spínač (3)

HSE 61, 71

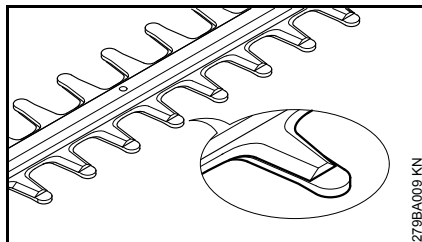

V kľudovom stave sú nože zakryté hrebeňom.

HSE 81

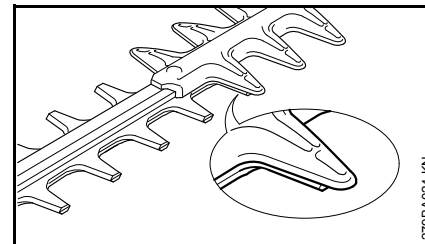

V kľudovom stave sú nože čiastočne zakryté ochranou proti porezaniu.

Ďalšie upozornenia

- Pri dlhších prestávkach – vytiahnite sieťovú zástrčku
- Ak sa náradie ďalej nepoužíva, odložte ho tak, aby nebol nikto ohrozený
- Zaisťte náradie proti použitiu nepovolanou osobou

Otočná rukoväť

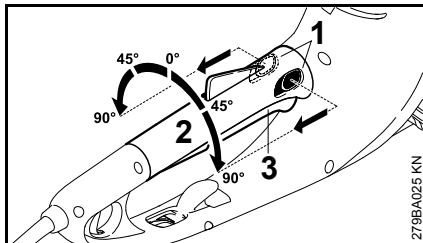

- Obidve páčky (1) na prestavenie rukoväti posuňte v smere šípky a držte
- Rukoväť (2) natočte do želanej polohy
- Obidve páčky (1) na prestavenie rukoväti pustite a nechajte rukoväť zaskočiť

Ak je spínacia páčka (3) stlačená, nie je možné rukoväťou (2) otáčať.

Skladovanie náradia

Pri prevádzkových prestávkach dlhších ako cca 3 mesiace

- Vyčistite rezné nože, skontrolujte stav a nastriekajte rozpúšťadlom živíc STIHL
- Namontujte chránič nožov
- Náradie dôkladne vyčistite, predovšetkým štrbiny chladiaceho vzduchu
- Náradie uschovajte na suchom a bezpečnom mieste, chránič noža môžete namontovať na stenu. Chráňte proti neoprávnenému použitiu (napr. deťmi)

Naostrenie rezných nožov

Ak sa rezný výkon znižuje, nože zle režú, konáre sa často nožnicami zovrú: Naostrite rezné nože.

Naostrenie by mal vykonať brúsnym prístrojom špecializovaný obchodník. STIHL odporúča špecializovaného obchodníka STIHL.

Ináč použite plochý ostriaci pilník. Ostriaci pilník vedte k úrovni noža v predpísanom uhle (pozri „Technické údaje“)

- Ostrite len reznú hranu – nepilujte ani tupé presahy rezného noža, ani ochranu proti porezaniu (pozri „Dôležité konštrukčné dielce“)
- Ostrite vždy smerom k reznej hrane
- Pilník smie zaberat' iba pri pohybe vpred – pri spätnom pohybe ho nadvihnite
- Ostriny na reznom noži odstráňte osličkou
- Uberajte len málo materiálu
- Po naostrení – odstráňte prach z pilníka alebo osličky a rezný nôž postriekajte rozpúšťadlom živíc STIHL



UPOZORNENIE

Nepracujte s tupými alebo poškodenými reznými nožmi – vedie to k vysokému zaťaženiu náradia a neuspokojujúcemu výsledku strihania.

Pokyny pre údržbu a ošetrovanie

Údaje sa vzťahujú na normálne podmienky nasadenia. V sťažených pracovných podmienkach (vysoká prašnosť apod.) a v prípade dlhšej dennej pracovnej doby sa musia uvedené intervaly príslušným spôsobom skrátiť.		pred začiatkom práce	po skončení práce popr. denne	tyždenne	mesačne	ročne	v prípade poruchy	v prípade poškodenia	podľa potreby
Kompletné náradie	vizuálna kontrola	X							
	vyčistiť		X						
Obojručné spínanie	Kontrolujte funkciu – po pustení spínacej páčky alebo spínacieho strmeňa resp. spínacej páčky alebo prídavného spínača sa nože musia už po krátkej dobe zastaviť	X							
Nasávací otvor chladiaceho vzduchu	vizuálna kontrola		X						
	vyčistiť								X
Rezné nože	vizuálna kontrola	X							
	vyčistiť ²⁾		X						
	naostríť ¹⁾²⁾								X
	vymeniť špecializovaným obchodníkom ¹⁾							X	
Prevodovka a ojnica	po každých 50 prevádzkových hodinách skontrolovať prostredníctvom špecializovaného obchodníka ¹⁾								
	prevodový mazací tuk STIHL doplniť prostredníctvom špecializovaného obchodníka ¹⁾								X
Uhlíkové kefy	po každých 100 prevádzkových hodinách skontrolovať prostredníctvom špecializovaného obchodníka ¹⁾								
	vymeniť špecializovaným obchodníkom ¹⁾								X
Prístupné skrutky a matice	dotiahnuť								X
Bezpečnostná nálepka	vymeniť							X	

¹⁾ Firma STIHL odporúča špecializovaného obchodníka STIHL

²⁾ Nakoniec nastriekať rozpušťadlom živíc STIHL

Minimalizovanie opotrebenia a zabránenie škodám

Dodržiavanie údajov v tomto návode na obsluhu zabraňuje nadmernému opotrebeniu a poškodeniu náradia.

Náradie je potrebné používať, udržiavať a skladovať starostlivo podľa popisu v tomto návode na obsluhu.

Za všetky škody spôsobené nerešpektovaním bezpečnostných, obslužných a údržbárskych pokynov, je zodpovedný sám používateľ. Toto platí najmä pre:

- zmeny na výrobku, neschválené firmou STIHL
- použitie nástrojov alebo príslušenstva neschválených, nevhodných pre toto náradie alebo menejhodnotnej kvality
- použitie náradia nezodpovedajúce stanovenému použitiu
- nasadenie náradia pri športových alebo súťažných podujatiach
- následné škody spôsobené ďalším použitím náradia s chybnými konštrukčnými dielcami

Údržbárske práce

Všetky práce uvedené v kapitole „Pokyny pre údržbu a ošetrovanie“ sa musia vykonávať pravidelne. Ak nie je možné údržbárske práce vykonať samotným používateľom, je potrebné touto prácou poveriť špecializovaného obchodníka.

Firma STIHL odporúča nechať vykonávať údržbárske práce a opravy len u špecializovaných obchodníkov STIHL. Špecializovaným obchodníkom STIHL sú pravidelne ponúkané školenia a odovzdávané technické informácie k dispozícii.

Pri opomenutí alebo neodbornom vykonaní týchto prác môže dôjsť ku škodám, za ktoré je zodpovedný sám používateľ. K tým patria medzi iným:

- škody na elektromotore spôsobené neskoro alebo nedostatočne vykonanou údržbou (napr. nedostatočné čistenie vedenia chladiaceho vzduchu)
- škody spôsobené chybnou elektrickou prípojkou (napätie, nedostatočne dimenzované vedenia)
- korózia a iné následné škody spôsobené nesprávnym skladovaním
- škody na náradí, vzniknuté vplyvom použitia náhradných dielov s menejhodnotnou kvalitou

Diely podliehajúce rýchlemu opotrebeniu

Niektoré diely náradia podliehajú aj pri stanovenom použití normálnemu opotrebeniu a podľa typu a doby užívania sa musia včas vymeniť. K nim patria o. i.:

- Rezné nože

Dôležité konštrukčné dielce

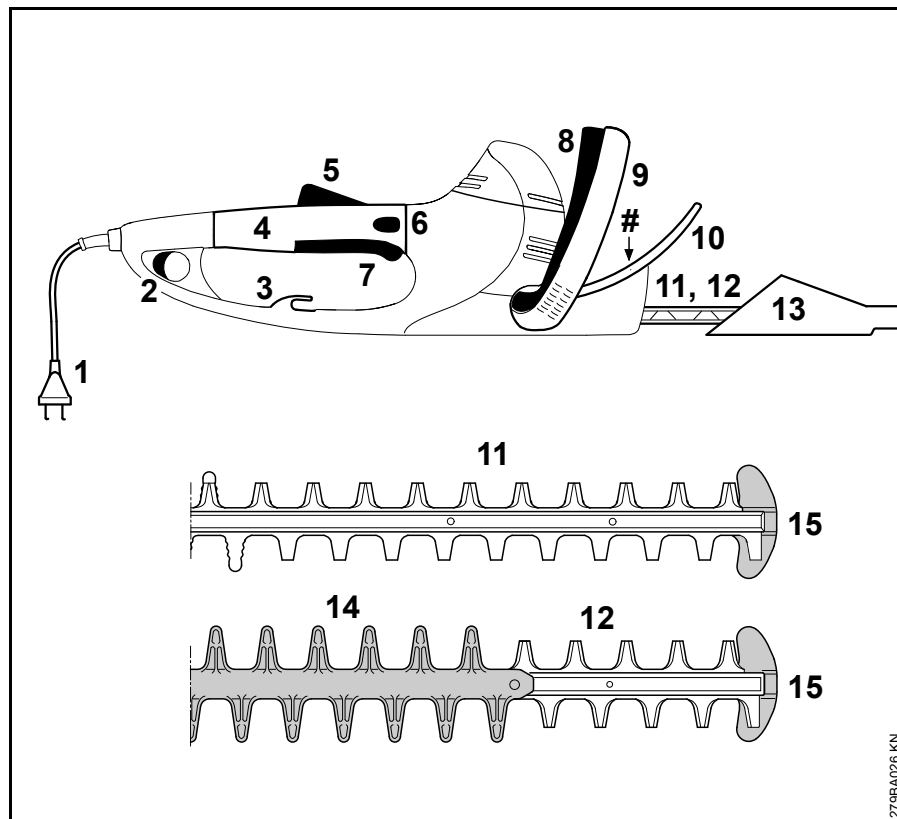

- 1 Prívodný kábel
- 2 Prídavný spínač
- 3 Odľahčenie ťahu
- 4 Ovládacia rukoväť s otočnou rukoväťou
- 5 Poistka spínacej páčky
- 6 Blokovanie rukoväti
- 7 Spínacia páčka
- 8 Spínací strmeň
- 9 Rúrková rukoväť
- 10 Ochrana ruky
- 11 Rezné nože HSE 61, 71 (pozri „Technické údaje“)
- 12 Rezné nože HSE 81 (pozri „Technické údaje“)
- 13 Chránič nožov
- 14 Ochrana proti porezaniu (len HSE 81)
- 15 Chránič vedenia
- # Číslo stroja

279BA026 KN

Technické údaje

Motor

HSE 61

Menovité napätie:	230 - 240 V
Menovitý prúd:	2,1 A
Frekvencia:	50 Hz
Príkon:	500 W
Poistka:	min. 10 A
Trieda krytia:	II, 

HSE 71

Menovité napätie:	230 - 240 V
Menovitý prúd:	2,6 A
Frekvencia:	50 Hz
Príkon:	600 W
Poistka:	min. 10 A
Trieda krytia:	II, 

HSE 81

Menovité napätie:	230 - 240 V
Menovitý prúd:	2,8 A
Frekvencia:	50 Hz
Príkon:	650 W
Poistka:	min. 10 A
Trieda krytia:	II, 

Rezné nože

HSE 61

Uhol ostria k úrovni noža:	34°
Zubová medzera:	29 mm
Počet zdvihov:	3200 1/min
Dĺžka noža:	500 mm, 600 mm

HSE 71

Uhol ostria k úrovni noža:	28°
Zubová medzera:	36 mm
Počet zdvihov:	2600 1/min
Dĺžka noža:	600 mm, 700 mm

HSE 81

Uhol ostria k úrovni noža:	45°
Zubová medzera:	36 mm
Počet zdvihov:	2600 1/min
Dĺžka noža:	500 mm, 600 mm, 700 mm

Hmotnosť

HSE 61

Dĺžka noža 500 mm:	3,9 kg
Dĺžka noža 500 mm ¹⁾ :	4,6 kg
Dĺžka noža 600 mm:	4,1 kg

HSE 71

Dĺžka noža 600 mm:	4,1 kg
--------------------	--------

Dĺžka noža 600 mm ¹⁾ :	4,8 kg
Dĺžka noža 700 mm:	4,2 kg
Dĺžka noža 700 mm ¹⁾ :	4,9 kg

HSE 81

Dĺžka noža 500 mm:	4,1 kg
Dĺžka noža 600 mm:	4,2 kg
Dĺžka noža 700 mm:	4,4 kg
Dĺžka noža 700 mm ¹⁾ :	5,0 kg

1) Vyhotovenie s prívodným káblom 10 m pre Veľkú Britániu

Hodnoty hluku a vibrácií

Na zistenie hodnôt hluku a vibrácií je zohľadnený prevádzkový režim nominálneho maximálneho počtu otáčok.

Ďalšie údaje na splnenie Línie zamestnávateľov Vibrácie 2002/44/ES pozri www.stihl.com/vib

Hladina akustického tlaku L_p podľa EN 60745-2-15

HSE 61

Dĺžka noža 500 mm:	85 dB(A)
Dĺžka noža 600 mm:	85 dB(A)

HSE 71

Dĺžka noža 600 mm:	88 dB(A)
Dĺžka noža 700 mm:	88 dB(A)

HSE 81

Dĺžka noža 500 mm:	88 dB(A)
Dĺžka noža 600 mm:	88 dB(A)
Dĺžka noža 700 mm:	88 dB(A)

Hladina akustického výkonu L_w podľa EN 60745-2-15

HSE 61

Dĺžka noža 500 mm:	96 dB(A)
Dĺžka noža 600 mm:	96 dB(A)

HSE 71

Dĺžka noža 600 mm:	99 dB(A)
Dĺžka noža 700 mm:	99 dB(A)

HSE 81

Dĺžka noža 500 mm:	99 dB(A)
Dĺžka noža 600 mm:	99 dB(A)
Dĺžka noža 700 mm:	99 dB(A)

Hodnota vibrácií a_{hv} podľa EN 60745-2-15

HSE 61

Dĺžka noža 500 mm:	
Ľavá rukoväť:	5,3 m/s ²
Pravá rukoväť:	3,3 m/s ²

HSE 61

Dĺžka noža 600 mm:	
Ľavá rukoväť:	5,3 m/s ²
Pravá rukoväť:	3,3 m/s ²

HSE 71

Dĺžka noža 600 mm:	
Ľavá rukoväť:	3,8 m/s ²
Pravá rukoväť:	2,6 m/s ²

HSE 71

Dĺžka noža 700 mm:	
Ľavá rukoväť:	3,8 m/s ²
Pravá rukoväť:	2,6 m/s ²

HSE 81

Dĺžka noža 500 mm:	
Ľavá rukoväť:	3,2 m/s ²
Pravá rukoväť:	2,1 m/s ²

HSE 81

Dĺžka noža 600 mm:	
Ľavá rukoväť:	3,5 m/s ²
Pravá rukoväť:	2,5 m/s ²

HSE 81

Dĺžka noža 700 mm:	
Ľavá rukoväť:	3,5 m/s ²
Pravá rukoväť:	2,5 m/s ²

Pre hladinu akustického tlaku a hladinu akustického výkonu je hodnota K-podľa RL 2006/42/ES = 2,5 dB(A); pre hodnotu vibrácií je hodnota K-podľa RL 2006/42/ES = 2,0 m/s².

Uvedené hodnoty vibrácií boli namerané podľa normovanej skúšobnej metódy a je možné ich použiť na porovnanie elektrických náradí.

Skutočne jestvujúce hodnoty vibrácií sa môžu od uvedených hodnôt v závislosti na spôsobe použitia odchyľovať.

Uvedené hodnoty vibrácií sa môžu použiť na prvé odhadnutie vibračného zaťaženia.

Skutočné vibračné zaťaženie sa musí odhadnúť. Pri tom sa môžu zohľadniť aj doby, v ktorých je elektrické zariadenie vypnuté a doby, v ktorých je síce zapnuté, ale beží bez zaťaženia.

Dbajte na opatrenia na zníženie vibračného zaťaženia pre ochranu používateľa, pozri odsek „Vibrácie“ v kapitole „Bezpečnostné upozornenia a pracovná technika“.

REACH

REACH označuje nariadenie ES pre registráciu, hodnotenie a autorizáciu chemikálií.

Informácie na splnenie Nariadenia REACH (ES) č. 1907/2006 pozri www.stihl.com/reach

Pokyny pre opravy

Používatelia tohto náradia smú vykonávať iba tie údržbárske a ošetrovacie práce, ktoré sú popísané v tomto návode na obsluhu. Ďalšie opravy smú vykonávať iba špecializovaní obchodníci.

Firma STIHL odporúča vykonávanie údržbárskych prác a opráv len u špecializovaného obchodníka STIHL. Špecializovaným obchodníkom STIHL sú pravidelne ponúkané školenia a odovzdávané technické informácie k dispozícii.

Pri opravách vmontujte iba také náhradné diely, ktoré schválila firma STIHL pre toto náradie alebo technicky rovnaké diely. Používajte len vysoko hodnotné náhradné diely. V opačnom prípade vzniká nebezpečenstvo úrazu alebo poškodenie náradia.

Firma STIHL odporúča používanie originálnych náhradných dielov STIHL.

Originálne náhradné diely STIHL sa dajú rozoznať podľa čísla náhradných dielov STIHL, podľa nápisu **STIHL** a eventuálne podľa značky náhradných dielov STIHL  (na drobných súčiastkach môže byť uvedená iba táto značka).

Likvidácia

Pri likvidácii dodržiavajte predpisy o likvidácii platné v danej krajine.

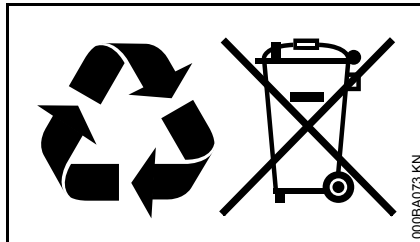

Výrobky STIHL nepatria do domového odpadu. Výrobok STIHL, akumulátor, príslušenstvo a obal odovzdajte na ekologickú recykláciu.

Aktuálne informácie o likvidácii dostanete u špecializovaného obchodníka STIHL.

EÚ vyhlásenie o zhode

ANDREAS STIHL AG & Co. KG
Badstr. 115
D-71336 Waiblingen

Nemecko

vyhlasuje na vlastnú zodpovednosť, že

Druh výrobku:	Elektrické nožnice na živé ploty
Firemná značka:	STIHL
Typ:	HSE 61 HSE 71 HSE 81

Sériové ident. číslo: 4812

zodpovedá predpisom pre uplatňovanie smerníc 2011/65/EÚ, 2006/42/ES, 2014/30/EÚ a 2000/14/ES a výrobok bol vyvinutý a vyrobený v súlade s verziami nasledujúcich noriem platnými k dátumu výroby:

EN 55014-1, EN 55014-2, EN 60745-1,
EN 60745-2-15, EN 61000-3-2,
EN 61000-3-3

Pri zisťovaní nameranej a zaručenej hladiny akustického výkonu sa postupovalo podľa smernice 2000/14/ES, dodatok V, s použitím normy ISO 11094.

Nameraná hladina akustického výkonu

HSE 61

Dĺžka lišty 500 mm:	96 dB(A)
Dĺžka lišty 600 mm:	96 dB(A)

HSE 71

Dĺžka lišty 600 mm:	99 dB(A)
Dĺžka lišty 700 mm:	99 dB(A)

HSE 81

Dĺžka lišty 500 mm: 99 dB(A)

Dĺžka lišty 600 mm: 99 dB(A)

Dĺžka lišty 700 mm: 99 dB(A)

Zaručená hladina akustického výkonu**HSE 61**

Dĺžka lišty 500 mm: 98 dB(A)

Dĺžka lišty 600 mm: 98 dB(A)

HSE 71

Dĺžka lišty 600 mm: 101 dB(A)

Dĺžka lišty 700 mm: 101 dB(A)

HSE 81

Dĺžka lišty 500 mm: 101 dB(A)

Dĺžka lišty 600 mm: 101 dB(A)

Dĺžka lišty 700 mm: 101 dB(A)

Uschovanie technických podkladov:

ANDREAS STIHL AG & Co. KG
ProduktzulassungRok výroby a číslo stroja sú uvedené na
náradi.

Waiblingen, 20.02.2017

ANDREAS STIHL AG & Co. KG
v zastúpení

Thomas Elsner

Vedúci manažmentu výrobkov a služieb



Všeobecné bezpečnostné pokyny pre elektrické náradie

Táto kapitola reprodukuje predformulované, všeobecné bezpečnostné ustanovenia, ktoré sú uvedené v norme EN 60745 pre ručne vedené motorové elektrické náradie. **Firma STIHL je povinná tieto texty noriem doslovne vytlačiť.**

Bezpečnostné pokyny na zabránenie zásahu elektrickým prúdom uvedené v časti „2) Elektrické bezpečnostné pokyny“ nie sú použiteľné pre elektrické náradia STIHL poháňané akumulátorom.



Prečítajte si všetky bezpečnostné pokyny a predpisy. Zanedbanie dodržiavania bezpečnostných pokynov a predpisov môžu spôsobiť úraz elektrickým prúdom, požiar a/alebo ťažké poranenia.

Všetky bezpečnostné pokyny a predpisy uschovajte na budúce použitie.

Pojem „Elektrické náradie“ používaný v bezpečnostných pokynoch sa vzťahuje na elektrické náradie napájané zo siete (so sieťovým káblom) a na elektrické náradie napájané akumulátorovou batériou (bez sieťového kábla).

1) Bezpečnosť na pracovisku

- Pracovisko vždy udržiavajte čisté a dobre osvetlené.** Neporiadok alebo neosvetlené priestory pracoviska môžu mať za následok úrazy.
- Nepracujte s týmto elektrickým náradím v prostredí ohrozenom výbuchom, v ktorom sa nachádzajú horľavé kvapaliny, plyny alebo prach.** Elektrické náradie vytvára iskry, ktoré by mohli prach alebo pary zapáliť.
- Nedovoľte deťom a iným osobám, aby sa počas používania elektrického náradia zdržiavali v blízkosti pracoviska.** Pri odpútaní pozornosti môžete stratiť kontrolu nad náradím.

2) Elektrická bezpečnosť

- Zástrčka prírodného kábla elektrického náradia musí byť vhodná pre použitú zásuvku.** Zástrčka sa v žiadnom prípade nesmie nijako meniť. Spoločne s uzemneným elektrickým náradím nepoužívajte žiadne zástrčkové adaptéry. Nezmenené zástrčky a vhodné zásuvky znižujú riziko úrazu elektrickým prúdom.
- Vyhýbajte sa telesnému kontaktu s uzemnenými povrchovými plochami, ako sú napr. rúry, vykurovacie telesá, sporáky a chladničky.** Keby by bolo vaše telo uzemnené, hrozí zvýšené riziko úrazu elektrickým prúdom.

- c) **Chráňte elektrické náradie pred účinkami dažďa a vlhkosti.** Vniknutie vody do elektrického náradia zvyšuje riziko úrazu elektrickým prúdom.
- d) **Nepoužívajte kábel mimo určeného účelu na nosenie elektrického náradia ani na jeho zavesenie, ani nevyťahujte zástrčku zo zásuvky ťahaním za kábel. Zabezpečte, aby sa kábel nedostal do blízkosti horúceho telesa ani do kontaktu s olejom, ostrými hranami alebo pohybujúcimi sa súčiastkami náradia.** Poškodené alebo zauzlené káble zvyšujú riziko úrazu elektrickým prúdom.
- e) **Keď pracujete s elektrickým náradím vonku, používajte len také predlžovacie káble, ktoré sú schválené aj na používanie vo vonkajšom prostredí.** Použitie predlžovacieho kábla, ktorý je vhodný na používanie vo vonkajšom prostredí, znižuje riziko úrazu elektrickým prúdom.
- f) **Ak sa nedá vyhnúť použitiu elektrického náradia vo vlhkom prostredí, použite prúdový chránič pre chybový prúd.** Použitie prúdového chrániča pre chybový prúd znižuje riziko úrazu elektrickým prúdom.

3) Bezpečnosť osôb

- a) **Buďte ostražitý, sústreďte sa na to, čo robíte a k práci s elektrickým náradím pristupujte s rozumom. Nepracujte s elektrickým náradím nikdy vtedy, keď ste unavení, alebo**

keď ste pod vplyvom drog, alkoholu alebo liekov. Malý okamih nepozornosti môže mať pri používaní elektrického náradia za následok vážne poranenia.

- b) **Noste osobné ochranné vybavenie a používajte vždy ochranné okuliare.** Nosenie osobného ochranného vybavenia, ako je ochranná dýchacia maska, protišmyková bezpečnostná pracovná obuv, ochranná prilba alebo chrániče sluchu, podľa druhu elektrického náradia a spôsobu jeho použitia, znižujú riziko poranenia.
- c) **Vyhýbajte sa neúmyselnému uvedeniu do prevádzky. Pred zasunutím zástrčky do zásuvky a/alebo pred pripojením akumulátora, pred uchopením alebo prenášaním elektrického náradia sa vždy presvedčte, či je elektrické náradie vypnuté.** Ak budete mať pri prenášaní elektrického náradia prst na vypínači, alebo ak náradie pripojíte na elektrickú sieť zapnuté, môže to mať za následok úraz.
- d) **Skôr ako elektrické náradie zapnete, odstráňte z neho nastavovacie nástroje alebo kľúče na skrutky.** Nástroj alebo kľúč, ktorý sa nachádza v rotujúcej časti náradia, môže spôsobiť poranenia.
- e) **Vyhýbajte sa abnormálnym polohám tela. Zabezpečte si pevný postoj a neprestajne udržiavajte rovnováhu.** Takto budete môcť elektrické náradie v neočakávaných situáciách lepšie kontrolovať.

- f) **Pri práci noste vhodný odev. Nenoste široké odevy a nemajte na sebe šperky. Vyvarujte sa toho, aby sa vaše vlasy, odev a rukavice dostali do blízkosti pohybujúcich sa dielov.** Voľný odev, šperky alebo dlhé vlasy môžu byť zachytené pohybujúcimi sa dielmi.
- g) **Ak sa dá namontovať odsávacie zariadenie a -zariadenie na zachytávanie prachu, presvedčte sa, či sú dobre pripojené a správne používané.** Používanie odsávacieho zariadenia môže znížiť riziko ohrozenia zdravia prachom.

4) Používanie elektrického náradia a manipulácia s ním

- a) **Náradie nepreťažujte. Používajte také elektrické náradie, ktoré je určené pre daný druh práce.** Pomocou vhodného elektrického náradia budete pracovať lepšie a bezpečnejšie v uvedenom rozsahu výkonu náradia.
- b) **Nepoužívajte nikdy také elektrické náradie, ktoré má chybný vypínač.** Elektrické náradie, ktoré sa už nedá zapnúť alebo vypnúť, je nebezpečné a treba ho dať opraviť.
- c) **Skôr ako začnete náradie nastavovať, vymieňať príslušenstvo alebo skôr ako náradie odložíte, vždy vyťahnite zástrčku zo zásuvky a/alebo odstráňte akumulátor.** Toto preventívne opatrenie zabraňuje neúmyselnému spusteniu elektrického náradia.

- d) **Nepoužívané elektrické náradie uschovávajte tak, aby bolo mimo dosahu detí. Nedovoľte používať náradie osobám, ktoré s ním nie sú dôverne oboznámené alebo ktoré si neprečítali tieto predpisy.** Elektrické náradie je nebezpečné vtedy, keď ho používajú neskúsené osoby.
- e) **Elektrické náradie starostlivo ošetrujte. Kontrolujte, či pohyblivé diely bezchybne fungujú alebo či neblokujú, či nie sú zlomené alebo tak poškodené, že by mohli negatívne ovplyvňovať správnu funkciu elektrického náradia. Pred použitím náradia dajte poškodené súčiastky opraviť.** Veľa úrazov bolo spôsobených nedostatočnou údržbou elektrického náradia.
- f) **Kosiace nástroje udržiavajte ostré a čisté.** Starostlivo ošetrované kosiace nástroje s ostrými reznými hranami majú menšiu tendenciu k zablokovaniu a ľahšie sa dajú viesť.
- g) **Používajte také elektrické náradie, príslušenstvo, nastavovacie nástroje a pod. podľa týchto predpisov. Pri práci zohľadnite pracovné podmienky a činnosť, ktorú budete vykonávať.** Používanie elektrického náradia na iný účel ako na predpísané použitie môže viesť k nebezpečným situáciám.

5) Servisné práce

- a) **Nechávajte Vaše elektrické náradie opravovať len kvalifikovanému personálu, ktorý používa iba originálne náhradné diely.** Tým sa zabezpečí, že bezpečnosť elektrického náradia zostane zachovaná.

Bezpečnostné pokyny pre nožnice na živé ploty

- **Chráňte všetky časti tela pred reznými nožmi. Keď je nôž v chode, nepokúšajte sa odstraňovať strihaný materiál ani pridržovať materiál, ktorý budete strihať. Keď budete odstraňovať materiál, ktorý zostal zaseknutý, musí byť náradie vypnuté.** Malý okamih nepozornosti môže mať pri používaní nožníc na živý plot za následok vážne poranenia.
- **Prenášajte náradie za rúkovať, keď nôž nebeží. Pri preprave a skladovaní natiahnite vždy na nožnice ochranný kryt.** Starostlivé zaobchádzanie s náradím znižuje nebezpečenstvo poranenia nožom náradia.
- **Držte elektrické náradie len za izolované rúkovaťi, pretože rezný nôž sa môže dostať do kontaktu so skrytými vedeniami alebo vlastným sieťovým káblom.** Kontakt rezného

noža s vedením pod prúdom môže spôsobiť, že sa dostanú pod prúd aj kovové súčiastky náradia, čo môže spôsobiť zásah elektrickým prúdom.

- **Kábel vedte vždy mimo strihacieho dosahu nožníc.** Počas práce sa kábel môže v kríkoch skryť a vy by ste ho mohli neúmyselne prestrihnúť.

Содержание

К данной инструкции по эксплуатации	65
Указания по технике безопасности и технике работы	65
Применение	71
Электрическое подключение устройства	72
Включение устройства	73
Выключение устройства	74
Поворотная рукоятка	75
Хранение устройства	75
Заточка режущих ножей	75
Указания по техобслуживанию и техническому уходу	77
Минимизация износа, а также избежание повреждений	78
Важные комплектующие	79
Технические данные	80
Указания по ремонту	82
Устранение отходов	82
Сертификат соответствия ЕС	82
Адреса	83
Общие указания по технике безопасности для электроинструментов	84

Уважаемые покупатели,

большое спасибо за то, что вы решили приобрести высококачественное изделие фирмы STIHL.

Данное изделие было изготовлено с применением передовых технологий производства, а также с учетом всех необходимых мер по обеспечению качества. Мы стараемся делать все возможное, чтобы Вы были довольны данным агрегатом и могли беспрепятственно работать с ним.

При возникновении вопросов относительно Вашего агрегата, просим вас обратиться, к Вашему дилеру или непосредственно в нашу сбытовую компанию.

Ваш



Др. Nikolas Stihl

STIHL®

Данная инструкция по эксплуатации защищена авторским правом. Компания оставляет за собой все права, особенно право на распространение, перевод и обработку материала с помощью электронных систем.

К данной инструкции по эксплуатации

Символы на картинках

Все символы на картинках, которые нанесены на устройство, объясняются в данной инструкции по эксплуатации.

Обозначение разделов текста



ПРЕДУПРЕЖДЕНИЕ

Предупреждение об опасности несчастного случая и травмы для людей а также тяжёлого материального ущерба.



УКАЗАНИЕ

Предупреждение о возможности повреждения устройства либо отдельных комплектующих.

Техническая разработка

Компания STIHL постоянно работает над дальнейшими разработками всех машин и устройств; поэтому права на все изменения комплектации поставки в форме, технике и оборудовании мы должны оставить за собой.

Поэтому относительно указаний и рисунков данной инструкции по эксплуатации не могут быть предъявлены никакие претензии.

Указания по технике безопасности и технике работы



При работе с этим агрегатом необходимо принимать дополнительные меры предосторожности, так как режущие ножи заточены очень остро и работа производится с электрическим током.



Перед первичным вводом в эксплуатацию внимательно ознакомиться с инструкцией по эксплуатации, хранить ее в надёжном месте для последующего пользования. Несоблюдение инструкции по эксплуатации может оказаться опасным для жизни.

Соблюдайте действующие в данной стране правила безопасности, например, профсоюзов, социальных касс, органов по охране труда и других учреждений.

Каждый работающий с агрегатом впервые: должен быть проинструктирован продавцом или другим специалистом, как следует правильно обращаться с агрегатом – либо пройти специальный курс обучения.

Несовершеннолетние лица к работе с устройством не допускаются – за исключением лиц старше 16 лет, проходящих обучение под надзором.

Дети, животные и посторонние должны находиться на расстоянии.

При неиспользовании агрегат следует установить так, чтобы он не представлял собой потенциальной опасности. Защитить агрегат от несанкционированного использования

Пользователь несет ответственность за несчастные случаи или опасности, угрожающие другим людям либо их имуществу.

Мотоустройство разрешается передавать или давать напрокат только тем лицам, которые хорошо знакомы с данной моделью и обучены обращению с нею.

Люди, которые из-за ограниченной физической, сенсорной либо психической способности не в состоянии надёжно управлять агрегатом, могут работать с ним только под присмотром либо под поручительство ответственного лица.

Применение агрегатов, вырабатывающих сильный шум, может быть по времени ограничено как национальными, так и местными нормами.

Работающие с агрегатом люди должны быть отдохнувшими, здоровыми и в хорошем физическом состоянии.

Тот, кому по состоянию здоровья не следует напрягаться, должен обратиться к врачу за консультацией, может ли он работать с данным агрегатом.

Работа с агрегатом после употребления алкоголя, лекарств, снижающих скорость реакции, или наркотиков не разрешается.

Агрегат должен применяться только для обрезания живой изгороди, кустарников, кустов, мелких зарослей и тому подобного.

Применение агрегата для других целей не допускается, так как это может привести к несчастным случаям или повреждению агрегата.

Перед проведением любых работ на агрегате следует обязательно извлечь штепсельную вилку из розетки – **опасность несчастного случая!**

При вынимании штепсельной вилки из штепсельной розетки не тянуть за кабель, а всегда брать непосредственно за вилку.

Применение несоответствующих удлинительных кабелей может оказаться опасным для жизни.

При применении удлинительных кабелей необходимо обратить внимание на минимальное поперечное сечение отдельных проводов (см. "Подключение устройства к электросети").

Вилка и муфта удлинительного кабеля должны быть водонепроницаемыми или же кабели должны укладываться так, чтобы они не соприкасались с водой.

Следует устанавливать только детали и принадлежности, допущенные компанией STIHL для данного агрегата или аналогичные по своим технологическим свойствам.

При возникновении вопросов обратиться к специализированному дилеру. Применять только высококачественные инструменты или принадлежности. В противном случае, существует опасность несчастных случаев либо повреждения агрегата.

Компания STIHL рекомендует использовать оригинальные инструменты и принадлежности марки STIHL. Они оптимально согласованы по своим свойствам с агрегатом и соответствуют требованиям пользователя.

Не вносить какие-либо изменения в конструкцию агрегата – это может отрицательно сказаться на безопасности. Компания STIHL снимает с себя ответственность за ущерб, нанесенный людям и имуществу, вследствие применения не допущенных к эксплуатации навесных устройств.

Не применять мойку высокого давления для очистки агрегата. Сильная струя воды может повредить детали агрегата.

Агрегат не опрыскивать водой.

Одежда и оснащение

Носить предписанную одежду и оснащение.



Одежда должна соответствовать цели применения и не должна мешать при работе. Плотнo прилегающая одежда – комбинезон, а не рабочий халат.

Не носить одежду, которая могла бы зацепиться за дерево, кустарник или подвижные детали агрегата. А также шарф, галстук и какие-либо украшения. Длинные волосы связать и закрепить (платок, шапка, каска и т.п.).



Носить прочную обувь с шероховатой, нескользящей подошвой.

Защитные очки, бируши



ПРЕДУПРЕЖДЕНИЕ



Чтобы уменьшить угрозу травмирования глаз, следует надевать плотно прилегающие защитные очки в соответствии со стандартом EN 166. Следить за правильным положением очков.

Носить средства "индивидуальной" защиты слуха, например, беруши.



Надевайте прочные рабочие перчатки из износостойкого материала (например, из кожи).

Компания STIHL предлагает широкий ассортимент средств индивидуальной защиты.

Транспортировка агрегата

Всегда выключать агрегат и вынимать штекер из сети – устанавливать защиту ножа даже при транспортировке на короткие расстояния.

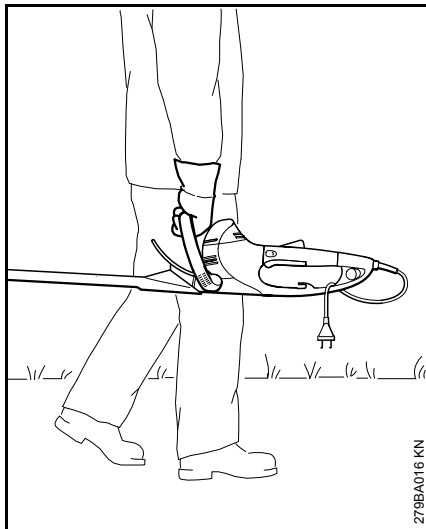

Агрегат переносите за рукоятку – режущие ножи направлены назад.

На транспортных средствах: агрегат заблокировать от опрокидывания и повреждения.

Перед началом работы

Проверить безупречное рабочее состояние агрегата – обратиться к соответствующей главе в инструкции по эксплуатации:

- Напряжение и частота агрегата (см. заводскую табличку) должны совпадать с напряжением и частотой сети
- Проверить, не повреждены ли соединительный кабель, штепсельная вилка и удлинительный кабель. Повреждённые кабели, муфты и вилки или не соответствующие предписаниям соединительные провода применять не разрешается.
- Розетки удлинительных кабелей должны быть защищены от попадания брызг воды.
- При прокладке и маркировке соединительного кабеля следить за тем, чтобы не повредить кабель и чтобы никто не подвергался опасности – осторожно, можно споткнуться
- Стопор переключателя рычага, переключающий рычаг, переключатель хомут и дополнительный переключатель должны быть подвижными – переключающий рычаг, переключатель хомут и дополнительный переключатель должны после отпущения возвращаться в исходную позицию

- Режущие ножи в безупречном состоянии (чистые, легкоподвижные и не деформированные), прочная посадка, правильный монтаж, заточены и смазаны растворителем смолы марки STIHL (смазочное средство).
- Защиту от порезов (если имеется) проверить на наличие повреждений
- Запрещается вносить любые изменения в элементы управления или защитные механизмы
- Рукоятки должны быть чистыми и сухими, очищенными от масла и грязи – для надежного управления агрегатом

Агрегат должен эксплуатироваться только в надежном эксплуатационном состоянии – **опасность несчастного случая!**

Уменьшить опасность поражения электрическим током можно следующим образом:

- Электропитание подключается только к розетке, установленной согласно соответствующим предписаниям
- Используемый удлинительный кабель должен соответствовать предписаниям для данного варианта применения
- Изоляция соединительного и удлинительного кабелей, вилки и муфты находится в безупречном состоянии

Как держать и вести агрегат

Мотоустройство всегда удерживайте надежно обеими руками за рукоятки. Рукоятки прочно обхватить большими пальцами.

Правша

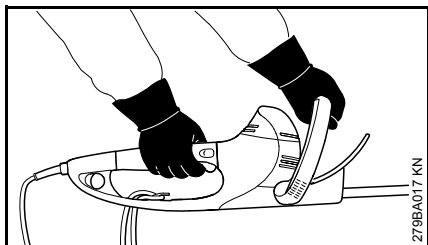

Правая рука находится на рукоятке управления, а левая рука – на дуговой рукоятке.

Левша

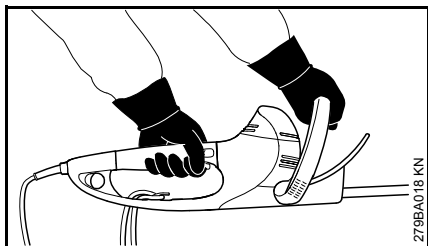

Левая рука находится на рукоятке управления, а правая рука – на дуговой рукоятке.

Занять устойчивое положение и агрегат направлять так, чтобы режущие ножи были всегда направлены в сторону от тела.

Во время работы

Если угрожает опасность, либо в аварийной ситуации, немедленно выключить устройство – переключаящий рычаг и/или переключаящий хомутик или дополнительный переключатель отпустить.

Убедиться в том, что в рабочей зоне не находятся посторонние лица.

Наблюдать за режущими ножами – не обрезать не просматриваемые зоны кустарника.

Соблюдать особую осторожность при обрезании высокого кустарника, под кустами может кто-либо находиться – сначала осмотреть местность.



Не работать с мотоустройством во время дождя, а также в мокрой или очень влажной среде – приводной двигатель не защищен от воды – **опасность электрошока или короткого замыкания!**

Агрегат не оставлять под дождем.

Агрегат оборудован системой быстрой остановки ножей – режущие ножи сразу останавливаются после отпущения переключаящего рычага или переключаящего хомутика а также переключаящего рычага или дополнительного переключателя.

Данную функцию следует регулярно проверять, через короткие временные промежутки. Не эксплуатировать агрегат в случае инерционного выбега режущих

ножей – **опасность получения травм!** Обратиться к специализированному дилеру.

Будьте осторожны при гололеде, влажности, на снегу, на льду, на склонах, на неровной местности – **опасность скольжения!**

Удалить упавшие ветки, мелкие заросли и обрезанный материал.

Обращать внимание на препятствия: пни, корни – **опасность споткнуться!**

При работе на высоте:

- всегда пользоваться подъемной рабочей платформой,
- никогда не работать на стремянке или стоя на дереве,
- никогда не работать стоя на неустойчивых местах.

При пользовании берушами необходимо быть особенно внимательным и осмотрительным – так как восприятие предупреждающих звуков (крики, сигнальные тона и т.д.) ограничено.

Для предотвращения чрезмерного утомления следует своевременно делать перерывы в работе – **опасность несчастного случая!**

Работать спокойно и обдуманно – только при хорошей освещенности и видимости. Работайте осмотрительно, не подвергая опасности других людей.

Редуктор во время эксплуатации нагревается. Не касаться корпуса передачи – **опасность получения ожогов!**

В случае если агрегат подвергся непредвиденной нагрузке (например, силовое воздействие в результате удара или падения), то перед продолжением работы обязательно проверьте эксплуатационное состояние устройства, – см. также "Перед началом работы". Особенно тщательно проверить функционирование устройств безопасности. Запрещается работать с агрегатами, которые не находятся в безупречном эксплуатационном состоянии. В сомнительном случае обратиться к специализированному дилеру.

Осмотреть кустарники и рабочую зону, чтобы не повредить режущие ножи:

- Убрать камни, металлические детали и твердые предметы
- Следить за тем, чтобы между режущими ножами не попали песок и камни, например, при работе вблизи земли
- При обрезании живой изгороди с проволочным ограждением не прикасаться режущими ножами к проволоке

Избегать контакта с токоведущими проводами – осторожно чтобы не перерезать какой-либо электрический провод – **опасность поражения электрическим током!**



Не дотрагиваться до режущих ножей при работающем двигателе. При блокировке режущих ножей каким-либо предметом немедленно остановите двигатель и извлеките аккумулятор – лишь после этого удалите предмет – **опасность получения травмы!**

В случае сильно загрязненных и пыльных кустарников режущие ножи опрыскать растворителем смолы марки STIHL – по мере надобности. Благодаря этому значительно снижается трение режущих ножей, агрессия растительных соков и отложение частиц грязи.

Поднимаемая во время работы пыль может быть вредной для здоровья. В случае пылеобразования следует носить противопылевую маску.



При повреждении соединительного провода немедленно извлечь из розетки штепсельную вилку – **опасность для жизни вследствие поражения электрическим током!**

При вынимании штепсельной вилки из штепсельной розетки не тянуть за кабель, а всегда брать непосредственно за вилку.

Следите за исправностью соединительного кабеля, не допускайте его повреждения вследствие переезда, расплющивания, разрыва и т.п.

Соединительный и удлинительный кабели укладывать надлежащим образом:

- Не допускать истирание о кромки, остроконечные либо острые предметы.
- Не раздавливать в дверных или оконных щелях.
- При переплетении кабелей – вытянуть штепсельную вилку и распутать кабель.
- Избегать прикосновения к вращающемуся режущему инструменту
- Барабан для кабеля разматывать всегда полностью, во избежание опасности возникновения пожара вследствие перегрева.

Прежде чем оставить агрегат без присмотра: его следует выключить и извлечь штепсельную вилку.

Режущие ножи следует проверять регулярно через короткие промежутки времени и проверять их немедленно при заметных изменениях:

- Выключить мотоустройство, подождать до тех пор, пока режущие ножи не остановятся, извлечь штепсельную вилку.
- Проверить состояние и прочность посадки, обратить внимание на наличие трещин
- Учитывать степень заточки ножей

Для замены режущего инструмента выключить мотоустройство и извлечь штепсельную вилку. При

непреднамеренном запуске двигателя – **опасность получения травмы!**

Двигатель следует постоянно очищать от жердняка, стружки, листьев и излишнего смазочного материала – **опасность пожара!**

По окончании работы

Мотоустройство очистить от пыли и грязи – нельзя применять жирорастворители.

Режущие ножи опрыскать растворителем смолы марки STIHL – кратко запустить двигатель еще раз, для равномерного распределения спрея.

Вибрации

Более длительное пользование мотоустройством может привести к вызванным вибрацией нарушениям кровообращения рук (синдром "белых пальцев").

Общепринятая продолжительность пользования устройством не может быть установлена, так как это зависит от многих факторов.

Длительность пользования устройством увеличивается благодаря следующим мерам:

- защита рук (теплые перчатки);
- перерывы в работе.

Длительность пользования сокращается вследствие:

- личного предрасположения рабочего к плохому кровообращению (признаки: часто холодные пальцы, зуд пальцев);
- низких наружных температур;
- больших усилий при захвате мотоустройства (крепкий захват мешает кровообращению).

При регулярном, длительном пользовании мотоустройством и при повторном появлении соответствующих симптомов (например, зуд пальцев) рекомендуется проводить регулярное медицинское обследование.

Техническое обслуживание и ремонт

Перед проведением любых работ на устройстве необходимо всегда выключить устройство и вытянуть штекер свечи зажигания. При непреднамеренном пуске двигателя – **Опасность травмы!**

Производите регулярно техническое обслуживание мотоустройства. Производите только те работы по техобслуживанию и ремонту, которые описаны в данной инструкции по эксплуатации. Выполнение всех других работ поручите торговому агенту-специалисту.

Фирма STIHL рекомендует поручить проведение работ по техобслуживанию и ремонту только торговому агенту-специалисту фирмы STIHL. Торговые агенты-специалисты фирмы STIHL посещают

регулярно курсы по повышению квалификации и в их распоряжении предоставляется техническая информация.

Применяйте только высококачественные запасные части. Иначе существует опасность возникновения несчастных случаев или повреждения устройства. При возникновении вопросов обратитесь к специализированному торговому агенту.

Фирма STIHL рекомендует применение оригинальных запасных частей фирмы STIHL. Эти запчасти оптимально согласованы по своим свойствам с устройством и соответствуют требованиям пользователя.

Не вносите какие-либо изменения в конструкцию устройства, – это может отрицательно сказаться на безопасности. – **Опасность несчастного случая!**

Соединительный кабель и вилку кабеля контролируйте регулярно на надежность изоляции и на старение (хрупкость).

Электрические компоненты, как например, соединительный кабель, должны ремонтироваться и/или заменяться только электроспециалистами.

Пластмассовые детали очищайте мягкой тряпкой. Едкие средства для очистки могут повредить пластмассу. Устройство не опрыскивайте водой.

Крепежные винты на защитных приспособлениях и режущем инструменте контролируйте на прочность посадки и, при необходимости, затяните до отказа.

Очистите, при необходимости, всасывающие шлицы охлаждающего воздуха в корпусе двигателя.

Устройство храните в сухом, защищенном от мороза помещении.

Применение

Сезон резки

При подрезке живой изгороди необходимо соблюдать специфические для данной страны а также коммунальные предписания.

Не производить резку в общепринятое время отдыха.

Подготовительные работы

Толстые сучья или ветки удалить заранее садовыми ножницами для обрезки сучьев или бензопилой.

Последовательность резки

Сначала подрезать обе стороны живой изгороди и лишь затем верхнюю сторону.

Если требуется сильная подрезка, то подрезание производить постепенно за несколько рабочих операций.

Поворотная рукоятка

Для оптимизации позы рабочего во время работы мотоножницы оснащены поворотной рукояткой, см. "Поворотная рукоятка".

Утилизация отходов

Обрезанный материал не бросайте в домашний мусор – он может компостироваться.

Техника работы

Вертикальная резка

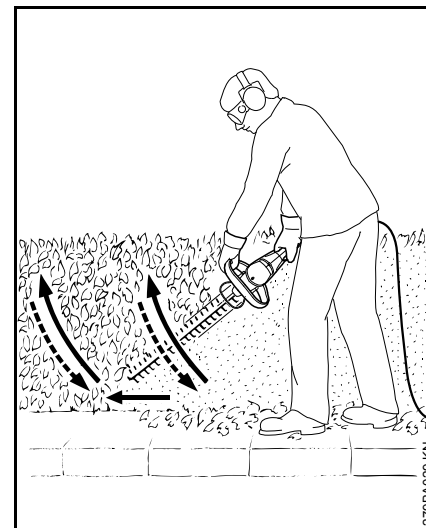

Мотоножницы вести дугообразно снизу вверх – опустить вниз и продолжать двигаться дальше – мотоножницы вести снова дугообразно вверх.

Рабочие позиции устройства над головой утомительны и по соображениям безопасности должны использоваться только кратковременно.

Горизонтальная резка

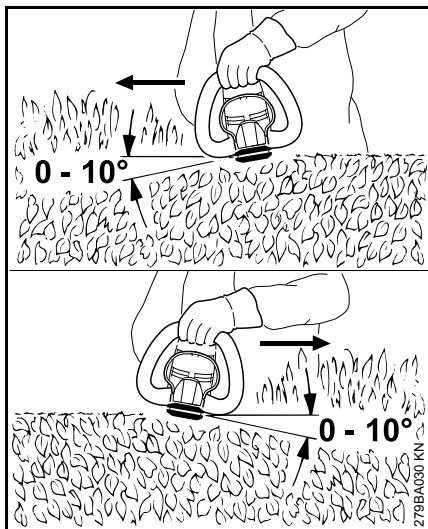

Режущие ножи установить под углом от 0° до 10° – но направлять горизонтально, при этом, использовать обе стороны ножа.

Мотоножницы перемещать серпообразно в направлении к краю живой изгороди, чтобы обрезанные ветки отбрасывались к земле.



У широких кустов работу следует выполнять в несколько подходов – одна рука на переключающем хомутике – одна рука на рукоятке управления.

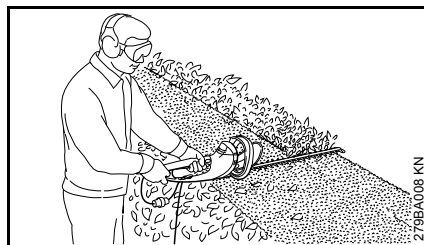

Для увеличения радиуса действия – одна рука на рукоятке управления – другая рука на дополнительном переключателе на конце рукоятки управления.

Электрическое подключение устройства

Напряжение и частота устройства (см. фирменную табличку с паспортными данными) должны совпадать с напряжением и частотой сети.

Минимальный предохранитель подсоединения к сети должен быть выполнен в соответствии заданной величиной в Технических Данных – см. "Технические Данные".

Устройство должно подключаться к источнику электропитания через защитный выключатель аварийного тока, который прерывает подвод электропитания, если ток утечки к земле превышает 30 мА.

Устройство должно подключаться к источнику электропитания в соответствии с нормами IEC 60364 и действующими в данной стране предписаниями.

Удлинительный провод

Удлинительный провод по своей конструкции должен как минимум выполнять те же свойства, что и соединительный провод агрегата. Обратить внимание на маркировку (обозначение типа) на соединительном кабеле.

Провода в кабеле, в зависимости от напряжения сети и длины кабеля, должны иметь указанное минимальное поперечное сечение.

Длина провода	Минимальное поперечное сечение
---------------	--------------------------------

220 В – 240 В:

до 20 м	1,5 мм ²
от 20 м до 50 м	2,5 мм ²

100 В – 127 В:

до 10 м	AWG 14 / 2,0 мм ²
от 10 м до 30 м	AWG 12 / 3,5 мм ²

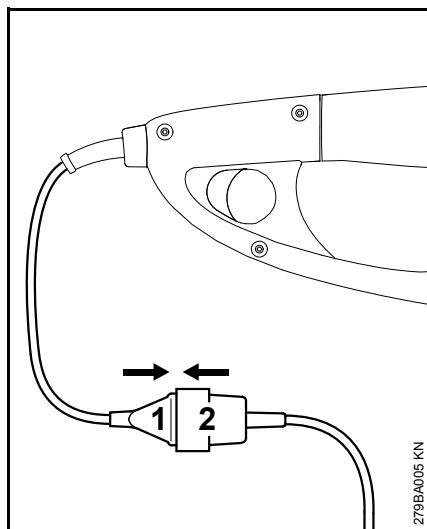

- Штепсельную вилку (1) вставить в муфту (2) удлинительного кабеля

Приспособление для разгрузки провода от натяжения

Приспособление для разгрузки провода от натяжения защищает соединительный провод от повреждения.

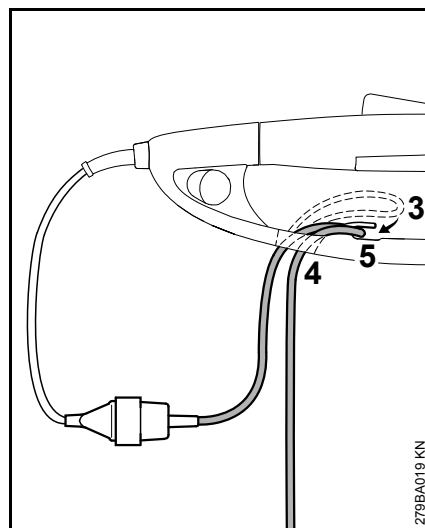

- Сделать петлю с помощью удлинительного кабеля (3)
- Провести петлю (3) через отверстие (4).
- Зацепить петлю (3) за крюк (5) и затянуть.
- Штепсельную вилку удлинительного кабеля вставить в розетку, смонтированную согласно инструкциям

Включение устройства

- Занять надежное и устойчивое положение.
- Стоять прямо – устройство удерживать без напряжения
- Режущий инструмент не должен соприкасаться с какими-либо предметами либо с землей
- Устройство удерживать обеими руками – одна рука на рукоятке управления – а другая на дуговой рукоятке

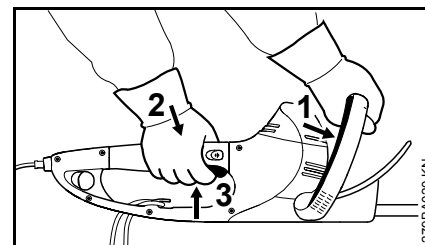

- Переключающий хомутик (1) нажать против дуговой рукоятки и удерживать
- Друг за другом нажать и удерживать стопор переключающего рычага (2) и переключающий рычаг (3)

У устройства есть двуручное переключение, то есть когда приведены в действие переключающий хомутик (1) и переключающий рычаг (3), устройство может эксплуатироваться.

Для увеличения радиуса действия

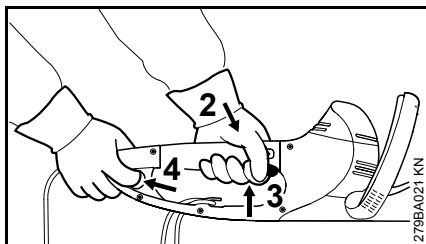

- Устройство взять двумя руками – одна рука на рукоятке управления – другая рука на дополнительном переключателе на конце рукоятки управления
- Дополнительный переключатель (1) привести в действие и удерживать
- Друг за другом нажать и удерживать стопор переключателя (2) и переключатель (3)

У устройства есть двуручное переключение, то есть только когда приведены в действие дополнительный переключатель (4) и переключатель (3), устройство может эксплуатироваться.

Выключение устройства

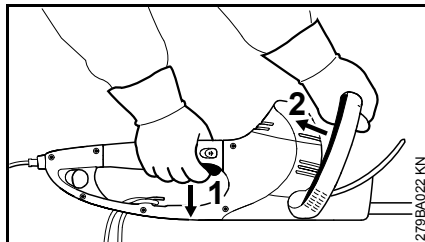

- Отпустить переключатель (1) и переключатель (2)

При эксплуатации с удлинённым радиусом действия:

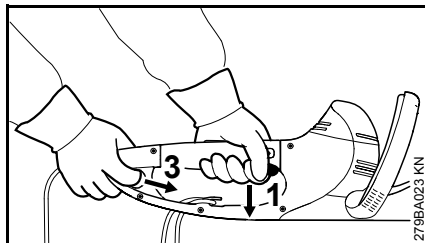

- Отпустить переключатель (1) и дополнительный рычаг (3)

HSE 61, 71

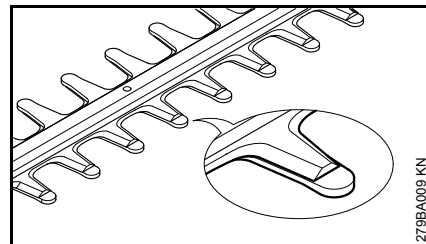

Ножи в состоянии покоя закрыты гребешком.

HSE 81

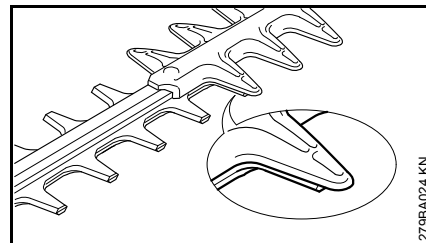

Ножи в состоянии покоя частично закрыты защитой от порезов.

Дальнейшие указания

- При длительных перерывах в работе – вынуть штепсельную вилку.
- При не пользовании устройство следует отставить в сторону так, чтобы оно никому не мешало.
- Устройство предохранить от неправомерного пользования.

Поворотная рукоятка

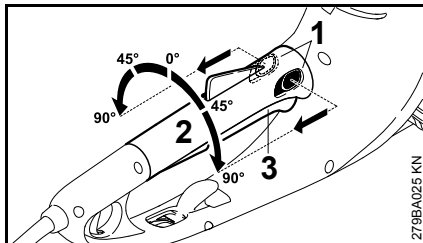

- Оба рычага (1) для регулировки рукоятки задействовать по направлению стрелки и удерживать
- Рукоятку (2) повернуть в требуемую позицию
- Оба рычага (1) для регулировки рукоятки отпустить и зафиксировать рукоятку

Если переключающий рычаг (3) задействован, рукоятка (2) вращаться не может.

Хранение устройства

При перерывах в работе более 3 месяцев

- Режущие ножи очистите, контролируйте состояние и опрыскайте растворителем смолы марки STIHL
- Установите защитное устройство ножей
- Очистите тщательно устройство, особенно шлицы для всасывания охлаждающего воздуха
- Устройство храните в сухом и безопасном месте, для этого защитное устройство ножей может монтироваться на стенке. Защитите от неправомерного пользования (например, детьми).

Заточка режущих ножей

Если производительность резки снижается, ножи плохо режут, ветки часто защемляются: заточить режущие ножи.

Заточка должна производиться специализированным дилером с помощью устройства для заточки. Компания STIHL рекомендует специализированного дилера STIHL.

В противном случае, следует пользоваться плоским напильником. Напильник направлять под заданным углом к плоскости ножа (см. "Технические данные").

- Затачивать только режущий край – не затачивать ни тупые выступающие части режущего ножа ни защиту от порезов (см. "Важные комплектующие")
- Заточку производить всегда в направлении к режущей кромке
- Напильник должен врезаться только при движении вперед – при движении назад напильник приподнимать
- Заусенцы на режущем ноже удалять доводочным бруском
- Снимать лишь немного материала
- После заточки – удалить опилки или наждачную пыль и режущие ножи опрыскать растворителем смолы марки STIHL



УКАЗАНИЕ

Никогда не работать затупившимися или неисправными режущими ножами – это имеет следствием высокую нагрузку на устройство и неудовлетворительный результат резки.

Указания по техобслуживанию и техническому уходу

Данные относятся к нормальным условиям эксплуатации. При затрудненных условиях (сильное скопление пыли и т.п.) и более длительной ежедневной работе указанные интервалы следует соответственно сократить.		Перед началом работы	По окончании работы или ежедневно	Еженедельно	Ежемесячно	Раз в год	При неисправности	При повреждении	При необходимости
Устройство в сборе	Визуальный контроль	X							
	Чистка		X						
Система переключения двумя руками	Проверить работу – после отпускания переключающего рычага либо переключающего хомутика, а также переключающего рычага или дополнительного переключателя ножи должны остановиться за короткий промежуток времени.	X							
Отверстие для всасывания охлаждающего воздуха	Визуальный контроль		X						
	Чистка								X
Режущие ножи	Визуальный контроль	X							
	Чистка ²⁾		X						
	Заточка ¹⁾²⁾								X
	Замену поручить официальному дилеру ¹⁾							X	
Передача и шатун	Каждые 50 моточасов отдавать на проверку официальному дилеру ¹⁾								
	Трансмиссионную смазку STIHL должен дополнительно заправить официальный дилер ¹⁾								X
Угольные щетки	Каждые 100 моточасов отдавать на проверку официальному дилеру ¹⁾								
	Замену поручить официальному дилеру ¹⁾								X
Доступные болты и гайки	Подтягивание								X
Наклейки с предупреждающими надписями	Замена							X	

¹⁾ STIHL рекомендует специализированного дилера STIHL.

²⁾ После этого опрыскать растворителем смолы марки STIHL.

Минимизация износа, а также избежание повреждений

Выполнение заданных величин, указанных в данной инструкции по эксплуатации, поможет избежать преждевременного износа и повреждений устройства.

Эксплуатация, техническое обслуживание и хранение устройства должны осуществляться настолько тщательно, как это описано в данной инструкции по эксплуатации.

За все повреждения, которые были вызваны несоблюдением указаний относительно техники безопасности, работы и технического обслуживания, ответственность несёт сам пользователь. Это особенно актуально для таких случаев:

- Были сделаны изменения в продукте, которые не разрешены компанией STIHL
- Были использованы инструменты либо принадлежности, которые не допускаются к использованию с данным устройством, не подходят либо имеют низкое качество
- Устройство было использовано не за назначением
- Устройство было использовано для спортивных мероприятий и соревнований
- Повреждение вследствие эксплуатации устройства с повреждёнными комплектующими

Работы по техническому обслуживанию

Все работы, перечисленные в разделе "Указания относительно технического обслуживания и ухода" должны проводиться регулярно. Поскольку данные работы по техническому обслуживанию не могут быть выполнены самим пользователем, необходимо обратиться к профессиональному дилеру.

Компания STIHL рекомендует обращаться для осуществления работ по техническому обслуживанию и ремонту только к специализированному дилеру компании STIHL. Специализированные дилеры компании STIHL регулярно проходят обучение, получают техническую информацию.

Если данные работы не проводятся либо выполняются не регулярно, то могут возникнуть повреждения, за которые отвечает сам пользователь. К ним кроме прочих относятся:

- Повреждения электромотора вследствие не своевременного либо не в полной мере выполненного технического обслуживания (например, не в полной мере была выполнена чистка направляющей холодного воздуха)
- Повреждение вследствие неправильного электрического подсоединения (напряжение, не достаточно точно выбраны размеры подводящих проводов)

- Коррозия и другие повреждения как следствие неправильного хранения
- Повреждения устройства вследствие использования комплектующих низкого качества

Быстроизнашивающиеся детали

Некоторые детали мотоустройства, даже при применении их по назначению, подвержены нормальному износу и должны своевременно заменяться, в зависимости от вида и продолжительности их использования. К этому относятся, среди прочего:

- Режущие ножи

Важные комплектующие

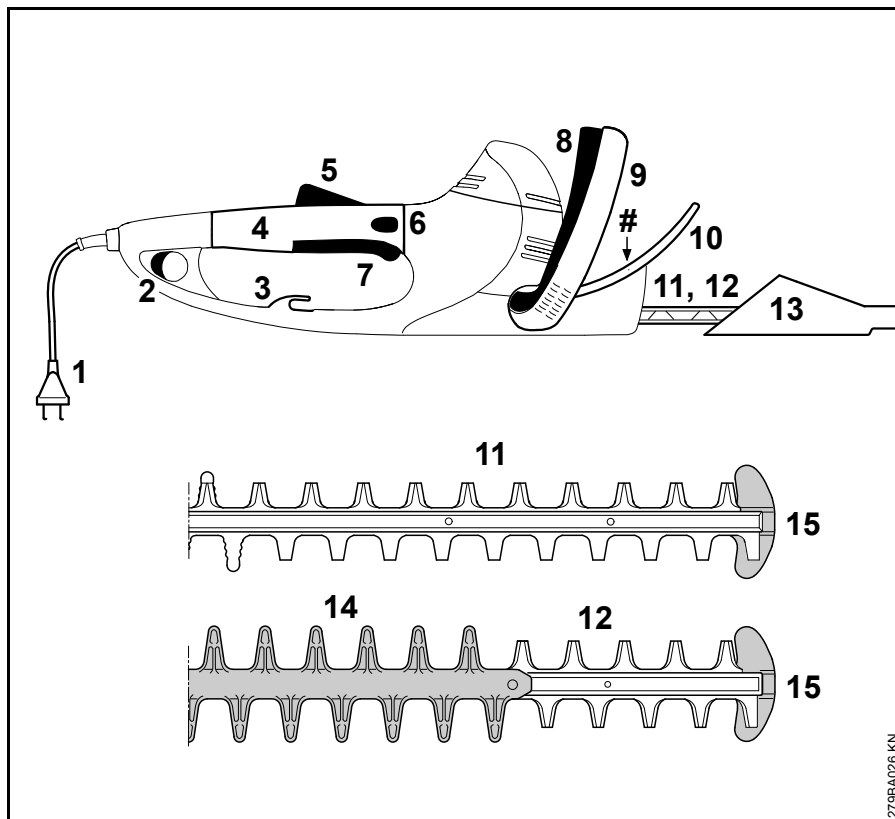

- 1 Соединительный кабель
- 2 Дополнительный переключатель
- 3 Приспособление для разгрузки провода от натяжения
- 4 Рукоятка управления с поворотной ручкой
- 5 Стопор переключающего рычага
- 6 Фиксация рукоятки
- 7 Переключающий рычаг
- 8 Переключающий хомутик
- 9 Дуговая рукоятка
- 10 Рычаг тормоза
- 11 Режущий нож HSE 61, 71 (см. "Технические данные")
- 12 Режущий нож HSE 81 (см. "Технические данные")
- 13 Защита ножа
- 14 Защита от порезов (только HSE 81)
- 15 Защита направляющей
- # Серийный номер

279BA026 KN

Технические данные

Двигатель

HSE 61

Номинальное напряжение:	230 - 240 В
Номинальная сила тока:	2,1 А
Частота:	50 Гц
Потребляемая мощность:	500 Вт
Предохранитель:	минимум 10 А
Класс защиты:	II, 

HSE 71

Номинальное напряжение:	230 - 240 В
Номинальная сила тока:	2,6 А
Частота:	50 Гц
Потребляемая мощность:	600 Вт
Предохранитель:	минимум 10 А
Класс защиты:	II, 

HSE 81

Номинальное напряжение:	230 - 240 В
Номинальная сила тока:	2,8 А
Частота:	50 Гц
Потребляемая мощность:	650 Вт
Предохранитель:	минимум 10 А
Класс защиты:	II, 

Режущие ножи

HSE 61

Угол заточки к плоскости ножей:	34°
Расстояние между зубцами:	29 мм
Число ходов:	3200 1/мин
Длина реза:	500 мм, 600 мм

HSE 71

Угол заточки к плоскости ножей:	28°
Расстояние между зубцами:	36 мм
Число ходов:	2600 1/мин
Длина реза:	600 мм, 700 мм

HSE 81

Угол заточки к плоскости ножей:	45°
Расстояние между зубцами:	36 мм
Число ходов:	2600 1/мин
Длина реза:	500 мм, 600 мм, 700 мм

Вес

HSE 61

Длина реза 500 мм:	3,9 кг
Длина реза 500 мм ¹⁾ :	4,6 кг
Длина реза 600 мм:	4,1 кг

HSE 71

Длина реза 600 мм:	4,1 кг
Длина реза 600 мм ¹⁾ :	4,8 кг
Длина реза 700 мм:	4,2 кг
Длина реза 700 мм ¹⁾ :	4,9 кг

HSE 81

Длина реза 500 мм:	4,1 кг
Длина реза 600 мм:	4,2 кг
Длина реза 700 мм:	4,4 кг
Длина реза 700 мм ¹⁾ :	5,0 кг

1) Модификация с соединительным кабелем длиной 10 м для Великобритании

Значения уровня звука и вибраций

При установлении величины звука и вибрации учитывается режим работы номинальная максимальная частота вращения.

Дальнейшие данные, необходимые для соблюдения предписаний работодателей относительно уровня вибраций 2002/44EG, см. www.stihl.com/vib

Уровень звукового давления L_p согласно EN 60745-2-15

HSE 61

Длина реза 500 мм:	85 дБ(А)
Длина реза 600 мм:	85 дБ(А)

HSE 71

Длина реза 600 мм:	88 дБ(А)
Длина реза 700 мм:	88 дБ(А)

HSE 81

Длина реза 500 мм:	88 дБ(A)
Длина реза 600 мм:	88 дБ(A)
Длина реза 700 мм:	88 дБ(A)

Уровень звуковой мощности L_w согласно EN 60745-2-15**HSE 61**

Длина реза 500 мм:	96 дБ(A)
Длина реза 600 мм:	96 дБ(A)

HSE 71

Длина реза 600 мм:	99 дБ(A)
Длина реза 700 мм:	99 дБ(A)

HSE 81

Длина реза 500 мм:	99 дБ(A)
Длина реза 600 мм:	99 дБ(A)
Длина реза 700 мм:	99 дБ(A)

Величина вибраций a_{HV} согласно EN 60745-2-15**HSE 61**

Длина реза 500 мм:	
Рукоятка левая:	5,3 м/с ²
Рукоятка правая:	3,3 м/с ²

HSE 61

Длина реза 600 мм:	
Рукоятка левая:	5,3 м/с ²
Рукоятка правая:	3,3 м/с ²

HSE 71

Длина реза 600 мм:	
Рукоятка левая:	3,8 м/с ²
Рукоятка правая:	2,6 м/с ²

HSE 71

Длина реза 700 мм:	
Рукоятка левая:	3,8 м/с ²
Рукоятка правая:	2,6 м/с ²

HSE 81

Длина реза 500 мм:	
Рукоятка левая:	3,2 м/с ²
Рукоятка правая:	2,1 м/с ²

HSE 81

Длина реза 600 мм:	
Рукоятка левая:	3,5 м/с ²
Рукоятка правая:	2,5 м/с ²

HSE 81

Длина реза 700 мм:	
Рукоятка левая:	3,5 м/с ²
Рукоятка правая:	2,5 м/с ²

Для уровня звукового давления и уровня звуковой мощности величина K- составляет согласно RL 2006/42/EG = 2,5 дБ(A); для уровня вибраций величина K- составляет согласно RL 2006/42/EG = 2,0 м/с².

Указанные значения вибраций были измерены согласно нормированной процедуре проверки и могут использоваться для сравнения электроприборов.

Фактически возникающие значения вибраций могут отклоняться от указанных, в зависимости от вида применения.

Указанные значения вибраций могут использоваться для первой оценки вибрационной нагрузки.

Следует оценить фактическую вибрационную нагрузку. При этом может также учитываться время, на которое электроприбор выключен, и время, на которое он был включён, но работает без нагрузки.

Соблюдать меры для снижения вибрационной нагрузки с целью защиты пользователя, см. раздел "Вибрации" в главе "Указания по технике безопасности и техника работы".

REACH

REACH обозначает постановление ЕС для регистрации, оценки и допуска химикатов.

Информация для выполнения постановления REACH (ЕС) № 1907/2006 см. www.stihl.com/reach

Установленный срок службы

Полный установленный срок службы составляет до 30 лет.

Установленный срок службы предполагает соответствующие и своевременные обслуживание и уход согласно руководству по эксплуатации.

Указания по ремонту

Пользователи данного устройства могут осуществлять только те работы по техническому обслуживанию и уходу, которые описаны в данной инструкции по эксплуатации. Остальные виды ремонтных работ могут осуществлять только специализированные дилеры.

Фирма STIHL рекомендует поручить проведение работ по техобслуживанию и ремонту только специализированному дилеру фирмы STIHL. Специализированные дилеры фирмы STIHL посещают регулярно курсы по повышению квалификации и в их распоряжении предоставляется техническая информация.

При ремонте монтировать только те комплектующие, которые допущены компанией STIHL для данного моторизированного устройства либо технически равноценные комплектующие. Применяйте только высококачественные запасные части. Иначе существует опасность возникновения несчастных случаев или повреждения устройства.

Фирма STIHL рекомендует использовать оригинальные запасные части фирмы STIHL.

Оригинальные запасные части фирмы STIHL можно узнать по номеру комплектующей STIHL, по надписи **STIHL** и при необходимости по обозначению комплектующей STIHL  (на маленьких комплектующих может быть только одно обозначение).

Устранение отходов

При утилизации следует соблюдать специфические для страны нормы по утилизации отходов.

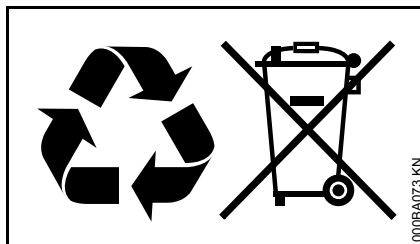

Продукты компании STIHL не являются бытовыми отходами. Продукт STIHL, аккумулятор, принадлежность и упаковка подлежат не загрязняющей окружающую среду повторной переработке.

Актуальную информацию относительно утилизации можно получить у специализированного дилера STIHL.

Сертификат соответствия ЕС

ANDREAS STIHL AG & Co. KG
Badstr. 115
D-71336 Waiblingen

Германия

заявляет под собственную ответственность, что

Конструкция:	электрические мотоножницы
Фабричная марка:	STIHL
Серия:	HSE 61 HSE 71 HSE 81
Серийный номер:	4812

соответствует условиям по выполнению директив 2011/65/EU, 2006/42/EG, 2014/30/EU и 2000/14/EG и разработан и изготовлен в соответствии с действующими на момент изготовления версиями следующих норм:

EN 55014-1, EN 55014-2, EN 60745-1, EN 60745-2-15, EN 61000-3-2, EN 61000-3-3

Установление измеренного и гарантированного уровня звуковой мощности производилось согласно директиве 2000/14/EG, приложение V, с использованием стандарта ISO 11094.

Измеренный уровень звуковой мощности

HSE 61

Длина реза: 500 мм;	96 дБ(А)
Длина реза 600 мм:	96 дБ(А)

HSE 71

Длина реза 600 мм: 99 дБ(А)

Длина реза: 700 мм; 99 дБ(А)

HSE 81

Длина реза: 500 мм; 99 дБ(А)

Длина реза 600 мм: 99 дБ(А)

Длина реза: 700 мм; 99 дБ(А)

Гарантированный уровень звуковой мощности**HSE 61**

Длина реза: 500 мм; 98 дБ(А)

Длина реза 600 мм: 98 дБ(А)

HSE 71

Длина реза 600 мм: 101 дБ(А)

Длина реза: 700 мм; 101 дБ(А)

HSE 81

Длина реза: 500 мм; 101 дБ(А)

Длина реза 600 мм: 101 дБ(А)

Длина реза: 700 мм; 101 дБ(А)

Хранение технической документации:

ANDREAS STIHL AG & Co. KG
ProduktzulassungГод выпуска и серийный номер
указаны на устройстве.

Waiblingen, 20.02.2017

ANDREAS STIHL AG & Co. KG

Ваш



Thomas Elsner

Руководитель отдела управления
производством и услугами

Информация о сертификатах соответствия техническим регламентам Таможенного Союза и иных документах, подтверждающих соответствие продукции требованиям Таможенного Союза, доступна в интернете на сайте производителя www.stihl.ru/eac, а также может быть запрошена по номерам телефонов бесплатной горячей линии в вашей стране, смотрите в разделе "Адреса".

Адреса**В Российской Федерации:**

ООО «Андреас Штиль Маркетинг»
ул. Тамбовская 12/В, оф. 52
БЦ «Информ Футуре»
192007 Санкт-Петербург, Россия
Горячая линия: +7 800 4444 180

В Белоруссии:

Представительство
ANDREAS STIHL AG & Co. KG
ул. К. Цеткин, 51-11а
220004 Минск, Белоруссия
Горячая линия: +375 17 200 23 76

В Казахстане:

Представительство
ANDREAS STIHL AG & Co. KG
ул. Шагабутдинова, 125А, оф. 2
050026 Алматы, Казахстан
Горячая линия: +7 727 225 55 17

Общие указания по технике безопасности для электроинструментов

Данный раздел отображает общие указания по технике безопасности, которые были ранее сформулированы в европейской норме EN 60745 для моторизированных электроинструментов с ручным управлением. Компания STIHL несёт ответственность за дословное воспроизведение текста данной нормы.

Указания по технике безопасности, приведенные в пункте "2) Указания по электробезопасности" во избежание удара электрическим током, не распространяются на электроинструменты STIHL с питанием от аккумулятора.

ПРЕДУПРЕЖДЕНИЕ

Внимательно прочитать все инструкции по технике безопасности и указания. Несоблюдение указаний по технике безопасности и инструкций может привести к поражению электрическим током, пожару и/или тяжелым травмам.

Сохранить все инструкции по технике безопасности и указания для последующего пользования.

Используемое в инструкциях по технике безопасности понятие "Электроинструмент" относится к электроинструментам с питанием от сети (с кабелем электросети), а также к электроинструментам с питанием от аккумулятора (без сетевого кабеля).

1) Безопасность на рабочем месте

- a) **Просьба содержать своё рабочее место в чистоте и хорошо освещённым.** Беспорядок или неосвещённые рабочие зоны могут привести к несчастным случаям.
- b) **Не работать с электроинструментом во взрывоопасной внешней среде, в которой находятся горючие жидкости, газы или пыль.** Электроинструменты искрят, а искры могут воспламенить пыль или пары.
- c) **Во время эксплуатации электроинструмента дети и прочие посторонние лица не должны походить к оборудованию.** При отвлечении внимания можно потерять контроль над агрегатом.

2) Электробезопасность

- a) **Штепсельная вилка электроинструмента должна подходить к розетке. В вилку запрещается вносить изменения. Не применять переходные штепселя в сочетании с заземленными**

электроинструментами. Неизменённые вилки и соответствующие розетки снижают риск поражения электрическим током.

- b) **Не прикасаться к заземленным поверхностям, например, трубам, радиаторам, плитам и холодильникам.** В случае заземления тела, повышается опасность поражения электрическим током.
- c) **Электроинструменты следует защитить от дождя и воздействия влаги.** Проникновение воды в электроинструмент повышает опасность поражения электротоком.
- d) **Кабель запрещается использовать не по назначению, например, для ношения электроинструмента, для подвешивания или для извлечения вилки из розетки. Кабель беречь от жары, попадания на него масла, острых кромок или подвижных деталей агрегата.** Повреждённый или спутанный кабель повышает опасность поражения электрическим током.

- е) При работе с электроинструментом на улице следует использовать только удлинительный кабель, пригодный для работы на улице. Использование удлинительного кабеля, пригодного для работ на улице, снижает опасность поражения электрическим током.
- ф) Если эксплуатации электроинструмента во влажной среде избежать невозможно, то следует использовать автоматический выключатель дифференциальной защиты. Использование автоматического выключателя дифференциальной защиты снижает опасность поражения электрическим током.

3) Безопасность людей

- а) Будьте внимательны, во время работы следите за своими действиями и обращайтесь разумно с электроинструментом. Не пользоваться электроинструментом, если Вы устали или находитесь под влиянием наркотиков, алкоголя или медикаментов. Невнимательность при использовании электроинструментом может привести к серьезным травмам.
- б) Носить средства индивидуальной защиты и всегда надевать защитные очки. Ношение средств индивидуальной защиты, например, противопылевого респиратора, нескользкой защитной обуви, защитной каски или средств защиты органов слуха, в зависимости от вида и применения электроинструмента, снижает опасность получения травм.
- с) Избегать непреднамеренного включения. Прежде чем взять электроинструмент в руки, переносить, его или подсоединять к электросети и/или аккумулятору следует убедиться в том, что электроинструмент выключен. Если при ношении электроинструмента палец руки находится на выключателе или если устройство подсоединено к электропитанию и включено, это может привести к несчастным случаям.
- д) Прежде чем включить электроинструмент, удалить регулировочные инструменты или гаечные ключи. Инструмент или ключ, находящийся во вращающейся части агрегата, может привести к травмам.
- е) Избегать неестественного положения тела. Занимать устойчивое положение и все время сохранять равновесие. Благодаря этому электроинструмент поддается лучшему контролю в неожиданных ситуациях.
- ф) Носить надлежащую одежду. Не носить просторную одежду или украшения. Не допускать попадания волос, одежды или перчаток в подвижные части инструмента. Свободная одежда, украшения или длинные волосы могут попасть в подвижные части инструмента.
- г) При монтаже отсоса пыли или -пылеулавливающих приспособлений, следует убедиться в том, что они подсоединены и правильно используются. Применение пылеотсасывающего устройства может снизить угрозу для здоровья, вызванную образованием пыли.

4) Применение и обращение с электроинструментом

- а) Не перегружать устройство. Применять электроинструмент, предназначенный для выполняемой вами работы. С подходящим электроинструментом Вы будете работать в заданном диапазоне мощности лучше и надежнее.
- б) Ни в коем случае не пользоваться электроинструментом с неисправным выключателем. Электроинструмент, который не включается или не выключается, представляет собой опасность и подлежит ремонту.

- с) Вытянуть вилку из розетки и/или извлечь аккумулятор, прежде чем произвести настройку устройства, заменить комплектующие или отложить устройство. Данные меры предосторожности предотвращают непреднамеренный запуск электроинструмента.
- д) Хранить неиспользуемые электроинструменты в недоступном для детей месте. Не допускать к эксплуатации электроинструмента лиц, которые не обучены обращению с ним либо не прочли данные инструкции. Электроинструменты опасны, если ими пользуются неопытные люди.
- е) Проводить тщательное техническое обслуживание электроинструмента. Проверить, безотказно ли работают подвижные детали и не происходит ли заедание деталей. Проверить, не сломались ли детали или не повреждены ли они, это может отрицательно сказаться на эксплуатационной готовности инструмента. Перед эксплуатацией агрегата следует отремонтировать поврежденные детали. Многие несчастные случаи являются следствием плохого техобслуживания электроинструментов.

- ф) Режущие инструменты содержать в чистоте и остро заточенными. Правильно обслуживаемые режущие инструменты с остро заточенными лезвиями режут заземляются и легче направляются.
- г) Применять электроинструмент, принадлежности, вставные инструменты и пр. в соответствии с данными инструкциям. При эксплуатации учитывать условия работы и выполняемую работу. Использование электроинструментов не по назначению может привести к опасным ситуациям.

5) Сервисное обслуживание

- а) Ремонт электроинструмента поручите квалифицированному специалисту при применении только оригинальных запасных частей. Благодаря этому сохраняется надежность работы электроинструмента.

Указания по технике безопасности при эксплуатации мотоножниц

- Не приближайтесь к режущему ножу на опасное расстояние. Во время работы ножа не пытайтесь удалить уже обрезанный или удерживать обрезаемый материал. Зажатый обрезанный материал удаляйте только после

выключения агрегата.

Мгновенная невнимательность при эксплуатации мотоножниц может привести к серьезным травмам.

- Ножницы следует переносить за рукоятку при неподвижном ноже. При транспортировке или хранении ножниц обязательно установить защитный кожух. Осторожное обращение с агрегатом предотвращает опасность нанесения ножом травм.
- Удерживайте электроинструмент за изолированные поверхности рукояток, поскольку режущий нож может коснуться скрытых электрических проводов или сетевого кабеля самого инструмента. Соприкосновение режущего ножа с токопроводящим проводом может стать причиной подачи напряжения на металлические комплектующие агрегата и привести к поражению электрическим током.
- Кабель держите вдали от зоны резки. Во время работы скрытый в кустарнике кабель может быть случайно перерезан.

Saturs

Par lietošanas instrukciju	88
Drošības noteikumi un darba tehnika	88
Pielietojums	93
Ierīces pieslēgšana elektroīklam	94
Ierīces ieslēgšana	95
Ierīces izslēgšana	96
Grozāms rokturis	96
Ierīces uzglabāšana	97
Griezējnaža asināšana	97
Norādījumi par apkopi un kopšanu	98
Nodilšanas samazināšana un izvairīšanās no bojājumiem	99
Svaīgākās detaļas	100
Tehniskie dati	101
Norādījumi par labošanu	103
Utilizācija	103
ES atbilstības deklarācija	103
Vispārējie drošības norādījumi darbam ar elektroinstrumentiem	104

Orģinālā lietošanas instrukcija

Iespiesta uz hloru nesaturuša, balināta papīra.
Iespējamās satur augu eļļas, bet papīrs ir atkārtoti pārstrādājams.

© ANDREAS STIHL AG & Co. KG, 2017
0458-279-9821-C-VA0.B17.
000000907_020.LV

STIHL®

HSE 61, HSE 71, HSE 81

Cienītais klient!

Pateicamies, ka esat izvēlējušies firmas STIHL augstās kvalitātes izstrādājumu.

Šis izstrādājums ir izgatavots ar mūsdienīgām ražošanas tehnoloģijām, piemērojot visaptverošus kvalitātes nodrošināšanas pasākumus. Mēs pieliekam visas pūles, lai piepildītu Jūsu vēlmes un Jūs varētu bez problēmām strādāt ar šo ierīci.

Ja Jums ir jautājumi par ierīci, lūdzu, vērsieties pie dīlera vai tieši pie mūsu realizācijas uzņēmuma.

Jūsu



Dr. Nikolas Stihl

Šī lietošanas instrukcija ir pakļauta autortiesību aizsardzībai. Visas tiesības ir aizsargātas – jo tas attiecas uz tiesībām instrukciju pavairot, tulkot un apstrādāt ar elektronisku sistēmu palīdzību.

Par lietošanas instrukciju

Attēlu simboli

Visi attēlu simboli, kas tiek izmantoti uz ierīces, ir aprakstīti šajā lietošanas instrukcijā.

Teksta rindkopu apzīmējumi



BRĪDINĀJUMS

Brīdinājums par nelaimes un savainošanās bīstamību cilvēkiem, kā arī par smagiem materiāliem zaudējumiem..



NORĀDĪJUMS

Brīdinājums par ierīces vai tās atsevišķu daļu bojājumu.

Tehniskie jauninājumi

STIHL pastāvīgi strādā pie mašīnu un ierīču pilnveidošanas, tāpēc tiek paturētās tiesības mainīt to komplektācijas formu, tehniku un aprīkojumu.

Tāpēc lietošanas instrukcijas dati un attēli nevar būt par pamatu pretenzijām.

Drošības noteikumi un darba tehnika



Strādājot ar šo motorizēto ierīci, ir jāievēro īpaši darba drošības pasākumi, jo tās griezējinstruments strādā ar ļoti lieliem apgriezieniem un to darbina strāva.



Visa lietošanas instrukcija uzmanīgi jāizlasa pirms darba sākšanas un jā saglabā vēlākai izmantošanai. Lietošanas instrukcijas neievērošana var apdraudēt dzīvību.

Jāņem vērā visi spēkā esošie darba drošības priekšraksti, piemēram, profesionālo asociāciju, darba inspekcijas u.c. darba drošības noteikumi.

Tam, kurš pirmo reizi strādā ar motorizēto ierīci: no pārdevēja vai cita speciālista jāuzzina informācija par tās drošu lietošanu – vai jā piedalās speciālos kursos.

Nepilngadīgie nedrīkst strādāt ar motorizēto ierīci – izņemot par 16 gadiem vecākus jauniešus, kas tiek apmācīti, strādājot pieaugušo uzraudzībā.

Bērniem, dzīvniekiem un skatītājiem jāuzturas drošā attālumā.

Neizmantošanas laikā motorizētā ierīce jānovieto tā, lai neviens netiktu apdraudēts. Jānodrošina motorizētās ierīces aizsardzība pret neatļautu piekļuvi.

Lietotājs ir atbildīgs par nelaimes gadījumiem vai apdraudējumu, kas skar citas personas vai viņu īpašumu.

Motorizēto ierīci drīkst nodot citām personām vai iznomāt tikai tad, ja tās pārzina šo modeli un prot ar to rīkoties; ikreiz jādod līdzi lietošanas instrukcija.

Personas, kas ierobežotu fizisko, garīgo vai uztveres spēju dēļ nav spējīgas droši lietot šo ierīci, ar to drīkst strādāt tikai citu personu uzraudzībā vai saskaņā ar atbildīgās personas norādījumiem.

Saskaņā ar nacionālajiem vai vietējiem noteikumiem troksni radošu motorizēto ierīču lietošana noteiktā laika periodā var būt ierobežota.

Tie, kas strādā ar motorizēto ierīci, nedrīkst būt noguruši, viņiem jābūt veselīgiem un mundriem.

Tiem, kas veselības apsvērumu dēļ nedrīkst piepūlēties, jāpajautā savam ārstam, vai viņi var strādāt ar motorizēto ierīci.

Ar motorizēto ierīci nedrīkst strādāt pēc alkohola, narkotiku vai tādu zāļu vai preparātu lietošanas, kas varētu iespaidot reakcijas spējas.

Motorizēto ierīci drīkst izmantot tikai dzīvžogu, krūmu, krūmāju, brikšņu u.tml. griešanai.

Motorizētās ierīces lietošana citiem mērķiem nav pieļaujama un var izraisīt nelaimes gadījumus vai ierīces bojājumu.

Pirms ierīces labošanas izslēdziet ierīci un atvienojiet kontaktdakšu – **var notikt nelaimes gadījums!**

Lai atvienotu kontaktdakšu no kontaktligzdas, tā nevis jāvelk aiz kabeļa, bet jāsatver aiz kontaktdakšas korpusa.

Nepiemēroti pagarinātāji var būt bīstami.

Izmantojot pagarinātājus, jāņem vērā atsevišķu vadu minimālais šķērsriezums (skafti nodaļā "Ierīces pieslēgšana elektroīklam").

Kontaktdakšai un pagarinātāja savienojumam jābūt ūdensdrošiem vai novietotiem tā, lai tie nevarētu nonākt saskarē ar ūdeni.

Šai motorizētajai ierīcei drīkst piemontēt tikai STIHL apstiprinātus vai tehniskā ziņā līdzīgus griezējnažus vai piederumus. Ar jautājumiem lūdzam vērsties pie dīlera. Drīkst izmantot tikai augstas kvalitātes instrumentus vai piederumus. Ja tas netiek ievērots, iespējami nelaimes gadījumi vai motorizētās ierīces bojājumi.

STIHL iesaka izmantot STIHL oriģinālos instrumentus un piederumus. To īpašības ir optimāli pielāgotas šim izstrādājumam un lietotāja vajadzībām.

Nepārveidojiet ierīci – tā rezultātā var tikt apdraudēta drošība. STIHL neuzņemas nekādu atbildību par bīstamību vai zaudējumiem, kas radušies cilvēkiem vai īpašumam, lietojot neatļautas papildierīces.

Ierīces tīrīšanai nelietojiet augstspiediena tīrītājus. Spēcīgā ūdens strūkļa var sabojāt ierīces daļas.

Neapsmidziniet ierīci ar ūdeni.

Apģērbs un aprīkojums

Lietojiet priekšrakstiem atbilstīgu apģērbu un aprīkojumu.



Apģērbam ir jābūt piemērotam veicamajam darbam, un tas nedrīkst traucēt. Valkājiet cieši piegulošu apģērbu – kombinezonu, nevis darba uzsvārci.

Nedrīkst valkāt apģērbu, kas var iekerties kokos, krūmos vai ierīces kustīgajās daļās. Tāpat nedrīkst valkāt šalles, kaklasaites un rotaslietas. Gari mati jāsasien un jānosedz (ar lakatiņu, cepuri, ķiveri utt.).



Jāvalkā izturīgi apavi ar rievotu, neslīdošu zoli.

Aizsargbrilles, aizsardzība pret troksni



BRĪDINĀJUMS



Lai mazinātu acu traumu risku, valkājiet cieši piegulošas aizsargbrilles atbilstīgi standartam EN 166. Raugieties, lai aizsargbrilles būtu uzliktas pareizi.

Izmantojiet individuālos aizsardzības līdzekļus pret troksni – piemēram, ausu aizbāžņus.



Izturīgi darba cimdi, kas izgatavoti no nodilumizturīga materiāla (piemēram, ādas).

STIHL piedāvā plašu individuālu aizsargaprīkojuma programmu.

Motorizētās ierīces transportēšana

Ikreiz izslēdziet motorizēto ierīci un atvienojiet ierīces kontaktdakšu – uzlieciet naža aizsargu, arī pārvietojot nelielā attālumā.

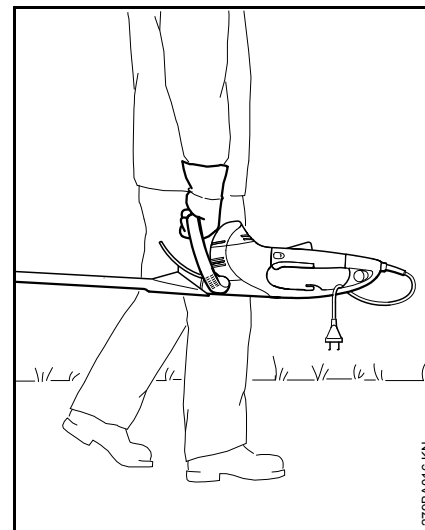

Nesiet motorizēto ierīci, turot aiz roktura – griezējnaži uz aizmuguri.

Transportlīdzekļos: nodrošiniet ierīci pret apgāšanos un bojājumiem.

Pirms darba

Pārbaudiet, vai motorizētā ierīce ir nevainojamā stāvoklī – ievērojiet attiecīgās nodaļas norādījumus lietošanas instrukcijā.

- Ierīces spriegumam un frekvencei (skat. identifikācijas datu plāksnīti) jāatbilst tīkla spriegumam un frekvencei.
- Pārbaudiet, vai barošanas kabelis, tīkla kontaktdakša un pagarinātājs nav bojāti. Nedrīkst izmantot bojātus vadus, savienotājus un kontaktdakšas, kā arī noteikumiem neatbilstīgus barošanas kabeļus.
- Pagarinātāju kontaktlīdždām jābūt aizsargātām pret ūdens šļakatām.
- Pieslēguma vads jānovieto un jāapzīmē tā, lai to nevarētu sabojāt un neviens netiktu apdraudēts – novērsiet pakļūšanas risku.
- Slēdža sviras fiksatoram, slēdža svirai, slēgšanas dakšai un papildu slēdzim jāpārvietojas brīvi. Slēdža sviras fiksatoram, slēdža svirai, slēgšanas dakšai un papildu slēdzim pēc atlaišanas jāpārvietojas atpakaļ sākuma stāvoklī.
- Griezējnažiem jābūt nevainojamā kārtībā (tīriem, nedeformētiem, nesprūstošiem), stingri piestiprinātiem, pareizi uzmontētiem, uzasinātiem un kārtīgi apsmidzinātiem ar STIHL Harzlöser (sveķus šķīdinošu) smērvielu.
- Jāpārbauda, vai nav bojāts pretsagriešanas aizsargs (ja paredzēts).

- Neveiciet nekādus vadības un drošības ierīču pārveidojumus.
- Rokturiem jābūt tīriem un sausiem – bez eļļas un netīrumiem – tas ir svarīgi motorizētās ierīces drošai vadībai.

Motorizēto ierīci drīkst darbināt tikai tad, ja tā ir darba kārtībā – **nelaimes gadījumu risks!**

Samaziniet strāvas trieciena risku:

- Ierīci drīkst pievienot tikai tādai kontaktlīdždai, kas instalēta saskaņā ar spēkā esošajiem noteikumiem.
- Izmantojiet pagarinātāju, kas atbilst konkrētajam pielietojuma gadījumam izvirzītajām prasībām.
- Nodrošiniet, lai barošanas kabeļa un pagarinātāja, kontaktdakšas un savienošanas uzmavas izolācija būtu nevainojamā stāvoklī.

Ierīces turēšana un vadīšana

Motorizētā ierīce vienmēr stingri ar abām rokām jātur aiz rokturiem. Rokturus stingri aptveriet ar īkšķiem.

Tiem, kuri strādā ar labo roku

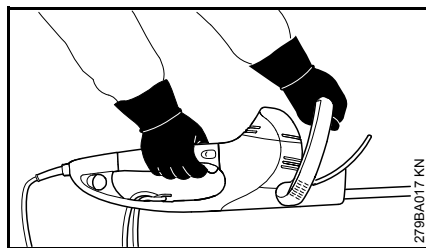

Labā roka uz vadības roktura un kreisā roka uz cilpas roktura.

Kreijiem

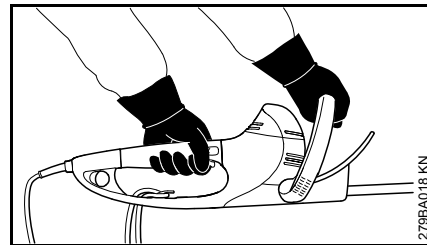

Kreisā roka uz vadības roktura un labā roka uz cilpas roktura.

Nostājieties stabili un vadiet motorizēto ierīci tā, lai griezējnaži vienmēr būtu pavērsti prom no ķermeņa.

Darba laikā

Ja draud briesmas, resp., avārijas gadījumā, nekavējoties izslēdziet ierīci – atlaidiet slēdža sviru vai slēgšanas dakši, resp., slēdža sviru vai papildu slēdzi.

Pārliecinieties, ka darba zonā neatrodas citas personas.

Novērojiet griezējnaži – negrieziet dzīvzoga sektorus, kas nav pārskatāmi.

Vislielākā piesardzība jāievēro, griežot augstus dzīvzogus – vispirms jāpārliecinās, vai aiz dzīvzoga kāds neatrodas.



Ar motorizēto ierīci nedrīkst strādāt lietū, kā arī slapjā vai ļoti mitrā vidē – piedziņas motors nav ūdensdrošs – **elektriskās strāvas trieciena un īssavienojuma risks!**

Neatstājiet ierīci lietū.

Ierīce ir aprīkota ar sistēmu ātrai asmeņu apturēšanai – griezējaži uzreiz apstājas, kad tiek atlaista slēdža svira vai slēgšanas dakša, resp., slēdža svira vai papildu slēdzis.

Ar īsiem intervāliem regulāri jāpārbauda, vai šī funkcija darbojas. Nelietojiet ierīci, griezējažu inerces kustības laikā – **savainošanās risks!** Vērsieties pie dīlera.

Jāievēro piesardzība uz apledojuma, slapjas virsmas, sniega, slīpas, nelīdzenas u.tml. virsmas – **paslīdēšanas risks!**

Aizvāciet nokritušus zarus, krūmu daļas un nogrieztu materiālu.

Pievērsiet uzmanību šķēršļiem: celmi, koku saknes – **pakļupšanas risks!**

Strādājot augstumā:

- vienmēr jālieto paceļamas platformas;
- nekad nestrādājiet, stāvot uz kāpnēm vai atrodoties kokā;
- nekad nestrādājiet, atrodoties uz nestabila pamata;

Ja ir uzlikta dzirdes aizsargierīce, nepieciešama lielāka uzmanība un piesardzība – rodieties bīstamībai, brīdinājuma signālu (kriedzienu, skaņas signālu utt.) dzirdamība ir apgrūtināta.

Lai nepieļautu nogurumu un uzmanības zudumu, savlaicīgi jāpārēd darba pārtraukumi – **nelaimes gadījumu risks!**

Strādājiet mierīgi un pārdomāti – tikai laba apgaismojuma un labas redzamības apstākļos. Jāstrādā uzmanīgi, neapdraudot apkārtējos.

Darba laikā reduktors sakarst. Nepieskarieties reduktora korpusam – **apdegumu risks!**

Ja motorizētā ierīce tikusi pakļauta neparedzētai slodzei (piem., spēka iedarbībai trieciena rezultātā vai nokrītot), pirms tālākās izmantošanas tā noteikti jāpārbauda, vai tā ir pilnīgā darba kārtībā – skatīt arī nodaļā "Pirms darba". Īpaši jāpārbauda drošības ierīču darbība. Nekādā ziņā nedrīkst turpināt lietot motorizēto ierīci, kas nav darba kārtībā. Šaubu gadījumā konsultējieties ar dīleri.

Pārbaudiet dzīvzogu un darba zonu. Lai netiktu bojāti griezējaži:

- aizvāciet akmeņus, metāla daļas un cietus priekšmetus;
- Neļaujiet starp griezējažiem nokļūt smiltīm un akmeņiem, piemēram, strādājot tuvu zemei.
- strādājot pie dzīvzoga, kas atrodas pie drāšu žoga, ar griezējažiem neskarīet stiepli.

Jāizvairās no saskares ar elektrības vadiem – nepārgrieziet elektrības vadus – **strāvas trieciena risks!**



Kad darbojas motors, nepieskarieties griezējažiem. Ja griezējaži nobloķē kāds priekšmets, nekavējoties apturiet motoru un izvelciet kontaktdakšu – tikai tad izņemiet priekšmetu – **savainošanās bīstamība!**

Ja dzīvzogs ir stipri pieputējis vai netīrs, ja nepiec., uz griezējažiem uzsmidziniet smērvielu STIHL Harzlöser. Tā ievērojami samazinās

nažu berzi, augu sulas agresīvo iedarbību un netīrumu daļiņu nogulsnešanos.

Darba laikā saceltie putekļi var būt bīstami veselībai. Putekļu veidošanās gadījumā jālieto aizsargmaska ar putekļu filtru.



Ja pieslēguma vads ir bojāts, nekavējoties atvienojiet kontaktdakšu **strāvas trieciens apdraud dzīvību!**

Lai atvienotu kontaktdakšu no kontaktlīgšanas, tā nevis jāvelk aiz kabeļa, bet jāsatver aiz kontaktdakšas korpusa.

Nesabojājiet barošanas kabeli, tam pārbraucot, saspiežot vai pārraujot to.

Instalējiet barošanas kabeli un pagarinātāju pareizi:

- Sargājiet kabeli no šķautnēm, smailiem vai asiem priekšmetiem.
- Neiespiediet to durvju vai logu spraugās.
- Ja vadi savijušies – atvienojiet kontaktdakšu un atšķetiniet kabeli.
- Noteikti izvairieties no saskares ar griezējinstrumentu.
- Lai nepieļautu ugunsbīstamību, ko rada pārkaršana, vienmēr notīniet no spoles visu kabeli.

Pirms ierīces atstāšanas: Izslēdziet motorizēto ierīci – atvienojiet tīkla kontaktdakšu.

Griezējnaži jāpārbauda regulāri, ar nelieliem intervāliem un manāmu izmaiņu gadījumā.

- Izslēdziet motorizēto ierīci, pagaidiet, līdz griezējnažis apstājas, atvienojiet kontaktdakšu.
- Pārbaudiet nažu stāvokli un stiprinājumu, pievēršot uzmanību plaisām.
- Pārbaudiet asumu.

Lai nomainītu griezējnaži, motorizētā ierīce jāizslēdz un jāatvieno kontaktdakša. Nejaušas motora iedarbināšanas gadījumā pastāv **savainošanās risks!**

Uz motora nedrīkst palikt krūmu daļas, skaidas, lapas, kā arī pārmērīgs smērvielas daudzums – **ugunsbīstamība!**

Pēc darba

Notīriet putekļus un neīrumus – neizmantojiet taukus šķīdinošus līdzekļus.

Apsmidziniet griezējnažus ar smērvielu STIHL Harzlöser. Vēlreiz uz īsu brīdi iedarbiniet motoru, lai smērviela sadalās vienmērīgi.

Vibrācijas

Izmantojot ierīci ilgāku laiku, iespējami ierīces vibrāciju radīti roku asinsrites traucējumi ("balto pirkstu" slimība).

Vienots izmantošanas ilgums, kas būtu attiecināms uz ikvienu personu, nav noteikts, jo tas ir atkarīgs no vairākiem ietekmes faktoriem.

Izmantošanas ilgums pagarinās:

- pasargājot rokas (ar siltiem cimdkiem)
- ievērojot pārtraukumus

Izmantošanas ilgums saīsinās:

- ja personai ir īpaša predispozīcija pret nepietiekamu asinsriti (pazīme: pirksti bieži kļūst auksti, tirpst)
- zemā ārējā gaisa temperatūrā
- atkarībā no satveršanas spēka (stingrs satvērumš kavē asinsriti)

Regulāri un ilgstoši izmantojot ierīci un atkārtoti novērojot attiecīgos simptomus (piem., pirkstu tirpšanu), ieteicama medicīniska izmeklēšana.

Apkope un remonts

Pirms darbu izpildes izslēdziet ierīci un atvienojiet kontaktdakšu. Ja neparedzēti sāks darboties motors, **var gūt ievainojumus!**

Motorizētās ierīces apkope jāveic regulāri. Veiciet tikai tos apkopes un remonta darbus, kas ir norādīti lietošanas instrukcijā. Visi citi darbi jāveic dīlerim.

STIHL iesaka tehniskās apkopes un remonta darbu izpildi uzticēt tikai STIHL dīlerim. STIHL dīleriem tiek piedāvāts regulāri piedalīties apmācībā, un viņu rīcībā tiek nodota tehniskā informācija.

Izmantojiet tikai augstas kvalitātes rezerves daļas. Citādi var notikt nelaimes gadījumi vai rasties ierīces bojājumi. Ar jautājumiem lūdzam vērsties pie dīlera.

STIHL iesaka izmantot STIHL oriģinālās rezerves daļas. To īpašības optimāli atbilst ierīcei un lietotāja vajadzībām.

Nepārveidojiet motorizēto ierīci - var tikt apdraudēta drošība - **negadījumu risks!**

Regulāri pārbaudiet pieslēguma vada un kontaktdakšas izolāciju, vai tā nav bojāta un novecojusi (kļuvusi trausla).

Elektriskās detaļas, piem., pieslēguma vadu, drīkst labot, resp., atjaunot tikai elektriķis.

Plastmasas detaļas tīriet ar lupatiņu. Kodīgi tīrīšanas līdzekļi var sabojāt plastmasu.

Neapsmidziniet ierīci ar ūdeni.

Pārbaudiet aizsargierīču stiprinājuma skrūves un nepieciešamības gadījumā pievelciet tās.

Nepieciešamības gadījumā iztīriet motora korpusa dzesēšanas gaisa atveres.

Uzglabājiet ierīci drošā vietā un sausā telpā.

Pielietojums

Griešanas sezona

Griežot dzīvžogus, ievērojiet attiecīgajā valstī spēkā esošos vai pilsētas komunālās saimniecības noteikumus.

Nestrādājiet vispārpieņemtajās atpūtas stundās.

Sagatavošana

Vispirms ar zaru šķērēm vai motorzāģi nogrieziet lielos un resnos zarus.

Griešanas secība

Vispirms apgrieziet abas dzīvžoga sānu malas, tad augšpusi.

Ja nepieciešama lielāka apgriešana, tad dariet to pakāpeniski, vairākos piegājienos.

Grozāmais rokturis

Lai optimizētu darbu, dzīvžoga šķēres ar aprīkotas ar grozāmu rokturi, skatīt nodaļā "Grozāmais rokturis".

Utilizācija

Neizmetiet nogriezto zaļo masu mājāsaimniecības atkritumos, šo masu var kompostēt.

Darba metodes

Vertikālā griešana

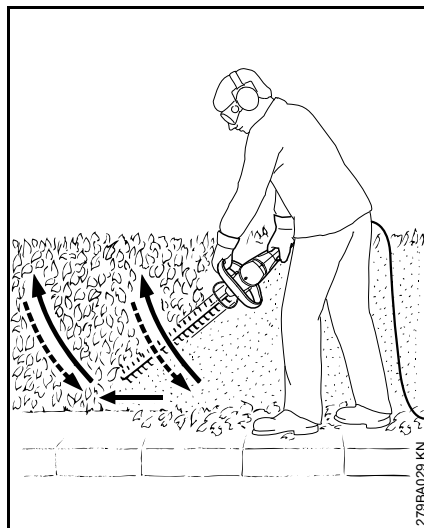

Virziet dzīvžoga šķēres lokveidīgi no apakšas uz augšu – nolaidiet un turpiniet – no jauna virziet dzīvžoga šķēres lokveidīgi uz augšu.

Darba pozīcija virs galvas augstuma ir nogurdinoša, un darba drošības dēļ to vajadzētu izmantot tikai īslaicīgi.

Horizontālā griešana

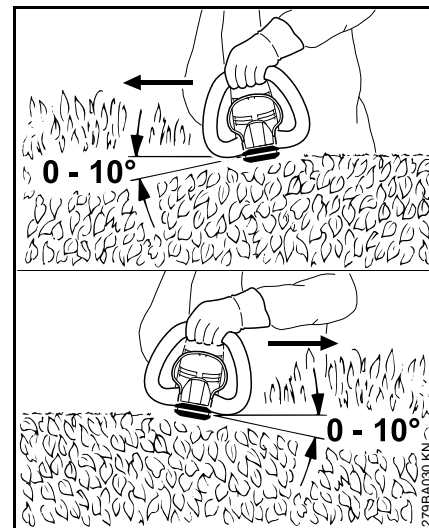

Pielieciet griezējnazi 0° līdz 10° leņķī, taču vadiet to horizontāli, izmantojot abas griezējnažu puses.

Virziet dzīvžoga šķēres uz dzīvžoga malu sirpjveidīgi, lai nogrieztie zari krīt zemē.



Ja dzīvžogs ir plats, tas jāapgriež vairākos piegājienos – vienu roku turot uz slēgšanas dakšas, bet otru uz vadības roktura.

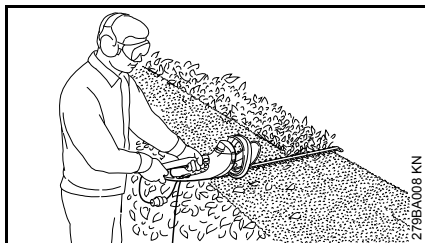

Lai pagarinātu sniedzamību – vienu roku turiet uz vadības roktura, bet otru roku – uz papildu slēdža vadības roktura galā.

ierīces pieslēgšana elektotīklam

Ierīces spriegumam un frekvencei (skat. tipa plāksnīti) jāatbilst tīkla pieslēguma spriegumam un frekvencei.

Minimālajai tīkla pieslēguma aizsardzībai ar drošinātāju jābūt ierīkotai saskaņā ar norādēm, kas sniegtas tehniskajos datos – skatīt nodaļā "Tehniskie dati".

Ierīcei jābūt pieslēgtai elektriskajam spriegumam, izmantojot automātisko aizsargslēdzi, kas pārtrauc strāvas padevi, ja strāvas diference uz zemi pārsniedz 30 mA.

Tīkla pieslēgumam jāatbilst IEC 60364, kā arī attiecīgās valsts noteikumiem.

Pagarinātājkabelis

Konstrukcijas tipa ziņā pagarinātājkabeļim jābūt vismaz ar tādām pašām īpašībām kā ierīces barošanas kabeļim. Ņemiet vērā pie barošanas kabeļa norādīto konstrukcijas tipa marķējumu (tipa apzīmējumu).

Kabeļa dzīslām atkarībā no tīkla sprieguma un kabeļa garuma jābūt ar norādīto minimālo šķērsgriezumu.

Kabeļa garums	Minimālais šķērsgriezums
220 V – 240 V:	
līdz 20 m	1,5 mm ²
no 20 m līdz 50 m	2,5 mm ²
100 V – 127 V:	
līdz 10 m	AWG 14 / 2,0 mm ²
no 10 m līdz 30 m	AWG 12 / 3,5 mm ²

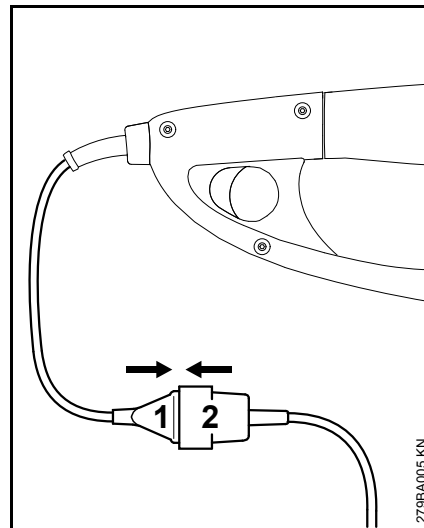

- Iespraudiet tīkla kontaktdakšu (1) pagarinātāja vada savienojumā (2).

Stiepes slodzes samazinājums

Stiepes slodzes samazinājums sargā barošanas kabeļus no bojājumiem.

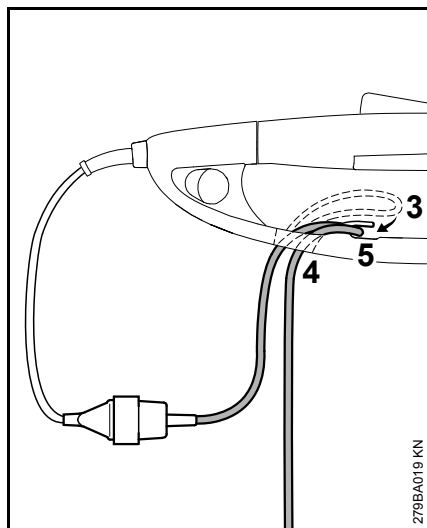

- No pagarinātāja vada izveidojiet cilpu (3).
- Izveriet cilpu (3) cauri atverei (4).
- Izveriet cilpu (3) pāri āķim (5) un stingri savelciet.
- Iespraudiet pagarinātāja vada kontaktdakšu kontaktligzdā, kas instalēta atbilstoši prasībām.

Ierīces ieslēgšana

- Ieņemiet drošu un stabilu stāvokli.
- Stāviet taisni – turiet ierīci nesašprindzinoties.
- Griezējinstrument nedrīkst pieskarties priekšmetiem un zemei.
- Satveriet ierīci ar abām rokām – viena roka uz vadības roktura, otra roka uz lokveida roktura.

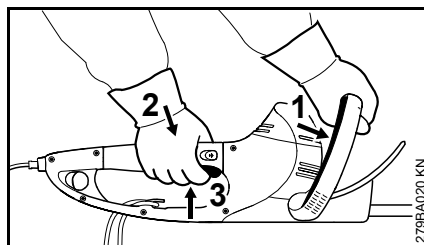

- Slēgšanas dakšu (1) spiediet pret lokveida rokturi un turiet.
- Vienu pēc otra nospiediet un turiet slēdža sviras fiksatoru (2) un slēdža sviru (3).

Ierīcei ir divkāršais slēdzis, t. i., ierīci var iedarbināt tikai tad, kad nospiesta slēgšanas dakša (1) un slēdža svira (3).

Lai pagarinātu sniedzamības zonu

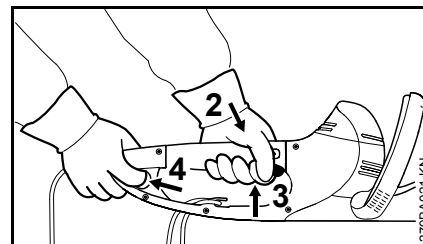

- Satveriet ierīci ar abām rokām – viena roka uz vadības roktura, otra roka – uz papildu slēdža vadības roktura galā.
- Nospiediet un turiet nospiešu papildu slēdzi (4).
- Vienu pēc otra nospiediet un turiet slēdža sviras fiksatoru (2) un slēdža sviru (3).

Ierīcei ir divkāršais slēdzis, t. i., ierīci var iedarbināt tikai tad, kad nospiesta papildu slēdzis (4) un slēdža svira (3).

Ierīces izslēgšana

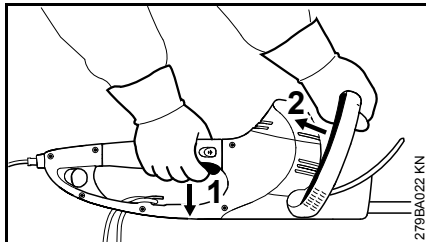

- Atlaidiet slēdža sviru (1) un slēgšanas dakšu (2).

Ekspluatējot ierīci pagarinātas sniedzamības diapazonā:

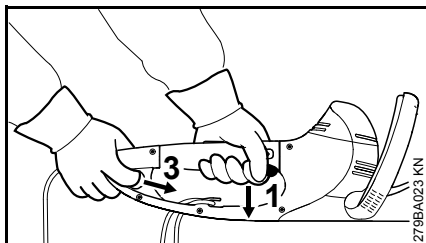

- Atlaidiet slēdža sviru (1) un papildu slēdzi (3).

HSE 61, 71

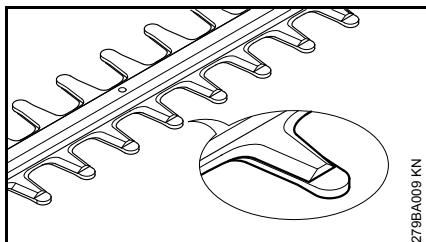

Miera stāvoklī nažus nosedz ķemme.

HSE 81

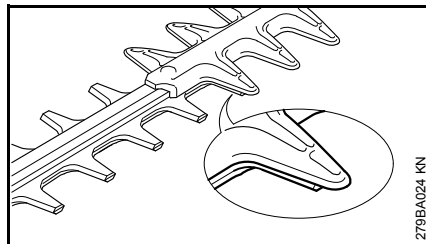

Miera stāvoklī nažus daļēji nosedz aizsargs pret iegriezumiem.

Pārējie norādījumi

- Ilgākos darba pārtraukumos - atvienojiet kontaktdakšu.
- Kad motorizētā ierīce netiek izmantota, tā ir jānovieto tā, lai neviens netiktu apdraudēts.
- Ierīce jānodrošina pret neatļautu piekļuvi.

Grozāms rokturis

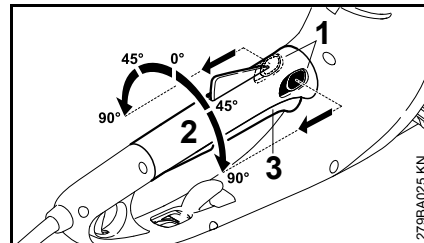

- Nospiediet abas roktura regulēšanas sviras (1) bultas virzienā un turiet.
- Pagrieziet rokturi (2) vēlamajā virzienā.
- Atlaidiet abas roktura regulēšanas sviras (1) un ļaujiet rokturim nofiksēties.

Ja pārslēga svira (3) ir nospiesta, rokturi (2) nevar pagriezt.

Ierīces uzglabāšana

Ja darba pārtraukumi ir ilgāki par apm. 3 mēnešiem

- Notīriet griezēja nažus, pārbaudiet to stāvokli un apsmidziniet ar STIHL Harzlöser.
- Uzlieciet nažu aizsargu.
- Ierīci kārtīgi notīriet, īpaši dzesēšanas gaisa atveres.
- Uzglabājiet ierīci sausā un drošā vietā; nažu aizsargu var piemontēt pie sienas. Nodrošiniet to pret neatļautu lietošanu (piem., sargājiet no bērniem).

Griezēja naža asināšana

Kad samazinās griešanas jauda, naži slikti griež un zari bieži ieķeras: griezēja naži ir jāasina.

Uzasināšana jāveic dīlerim, izmantojot asināšanas ierīci. STIHL iesaka vērsties pie STIHL dīlera.

Citos gadījumos var izmantot plakano asināšanas vīli. Asināšanas vīle jāvirza noteiktā leņķī pret nažu virsmu (skatīt nodaļā "Tehniskie dati").

- Asināt tikai griezējmalu – nevīlēt ne trulas griezēja naža malas, ne aizsargu pret iegriezumiem (skatīt "Svarīgas detaļas").
- Ikreiz jāvīlē virzienā uz griezējmalu.
- Ar vīli jāvīlē tikai virzienā uz priekšu – atpakaļvirzienā tā jāpaceļ.
- Griezēja naža asā maliņa jānoņem ar galodu.
- Noņemiet pavisam nedaudz materiāla.
- Pēc uzasināšanas noņemiet vīlēšanas vai slīpēšanas skaidiņas un apsmidziniet griezēja nažus ar STIHL Harzlöser.



NORĀDĪJUMS

Nestrādājiet ar truliem vai bojātiem griezēja nažiem. Tas ļoti noslogo ierīci un pasliktina griezuma kvalitāti.

Norādījumi par apkopi un kopšanu

Sniegtie dati attiecas uz normāliem ekspluatācijas apstākļiem. Ja ir apgrūtināti darba apstākļi (augsta putekļu koncentrācija u.tml.) un pagarināti ikdienas darba laiki, norādītie intervāli ir attiecīgi jāsaīsina.		pirms darba sākšanas	pēc darba beigām vai darba dienas beigās	reizi nedēļā	reizi mēnesī	reizi gadā	ja rodas traucējumi	ja ir bojājums	pēc vajadzības
Visa ierīce	Vizuālā apskate	X							
	izfīrīt		X						
Divkārsais slēdzis	Pārbaudiet darbību . Pēc slēdža sviras vai slēgšanas dakšas, resp., slēdža sviras vai papildu slēdža atlaišanas nažiem pēc īsa brīža jābeidz griezties.	X							
Dzesēšanas gaisa iesūkšanas atvere	Vizuālā apskate		X						
	izfīrīt								X
Griezējaži	Vizuālā apskate	X							
	notīrīt ²⁾		X						
	uzasināt ¹⁾²⁾								X
	nomainīt pie dīlera ¹⁾							X	
Reduktors un klanis	ik pēc 50 darba stundām jāveic pārbaude pie dīlera ¹⁾								
	STIHL reduktoru smērvielu papildināt pie dīlera ¹⁾								X
Oglu suku	ik pēc 100 darba stundām jāveic pārbaude pie dīlera ¹⁾								
	nomainīt pie dīlera ¹⁾								X
Pieejamās skrūves un uzgriežņi	pievilkt								X
Drošības uzlīmes	nomainīt							X	

¹⁾ STIHL iesaka vērsties pie STIHL dīlera.

²⁾ Pēc tam apsmidziniet ar STIHL sveķu šķīdinātāju.

Nodilšanas samazināšana un izvairīšanās no bojājumiem

Šīs lietošanas instrukcijas norādījumu ievērošana novērsīs pārlietu nodilumu un ierīces bojājumus.

Ierīces izmantošana, apkope un uzglabāšana - saskaņā ar šajā lietošanas instrukcijā sniegtajiem norādījumiem.

Par visiem bojājumiem, kas radušies neievērojot drošības tehnikas, ierīces apkalpošanas un apkopes norādījumus, ir atbildīgs pats lietotājs. Īpaši tas attiecas uz:

- STIHL neatļautu izstrādājuma pārbūvi
- instrumentu vai piederumu izmantošanu, kas šai ierīcei nav atļauti, nav piemēroti vai ir mazāk kvalitatīvi
- ierīces neatbilstošu izmantošanu
- ierīces izmantošanu sporta pasākumos vai sacensībās
- netiešo zaudējumu risku, izmantojot ierīci ar bojātām būvdetaļām.

Apkopes darbi

Regulāri jāveic visi darbi, kas minēti nodaļā "Norādījumi par apkopi un kopšanu". Ja šos tehniskās apkopes darbus lietotājs pats nevar izpildīt, jāvērsas pie dīlera.

STIHL iesaka tehniskās apkopes un remonta darbu izpildi uzticēt tikai STIHL dīlerim. STIHL dīleriem tiek piedāvāts regulāri piedalīties apmācībā, un viņu rīcībā tiek nodota tehniskā informācija.

Ja šie darbi tiek izpildīti novēloti vai neprofesionāli un to rezultātā rodas zaudējumi, lietotājam pašam par to jāuzņemas atbildība. Pie tādiem pieskaitāmi:

- elektromotora bojājumi, kas radušies savlaicīgi neveicot vai nepienācīgi veicot apkopi (piem., nepietiekami iztīrīta dzesēšanas gaisa padeve)
- bojājumi, kas radušies nepareiza elektropieslēguma rezultātā (spriegums, neatbilstoša diametra elektrovadi)
- korozijas radītie un citi netiešie zaudējumi, kas radušies neatbilstošas uzglabāšanas rezultātā
- ierīces bojājumi, izmantojot nekvalitatīvas rezerves daļas

Dilstošās detaļas

Arī pareizi lietojot, dažas ierīces detaļas ir pakļautas nodilumam, un atkarībā no lietošanas veida un ilguma, tās ir savlaicīgi jānomaina. Pie tādām pieskaitāms arī:

- Griezējnazis

Svarīgākās detaļas

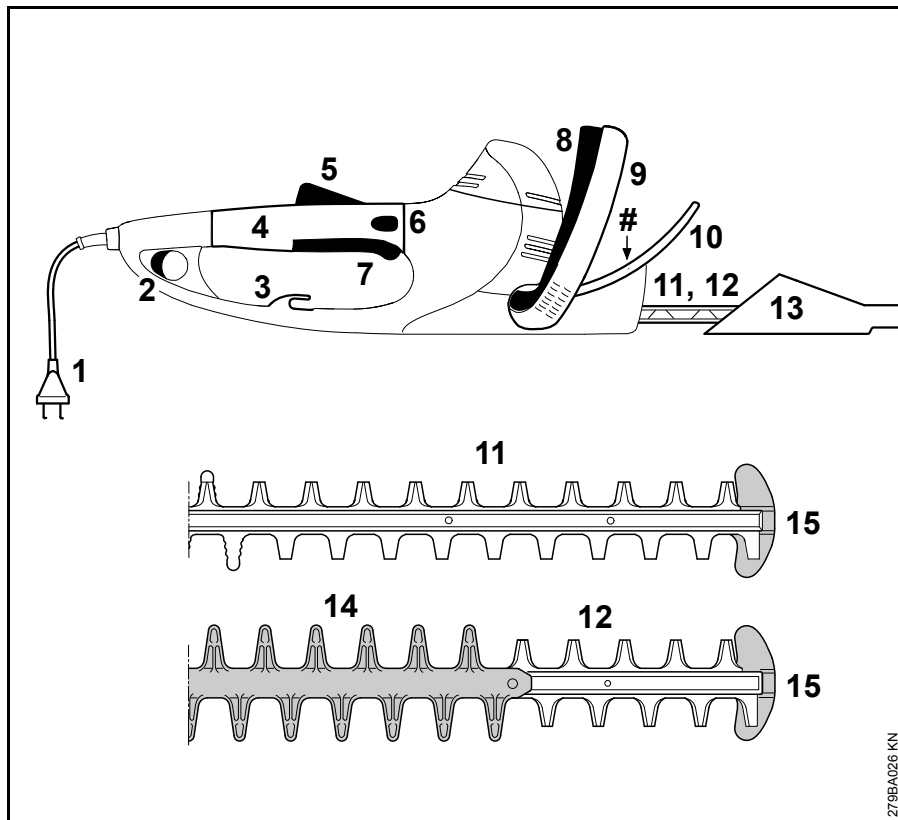

- 1 Pieslēguma vads
- 2 Papildu slēdzis
- 3 Stiepes slodzes samazinājums
- 4 Vadības rokturis ar grozāmu rokturi
- 5 Slēdža sviras fiksators
- 6 Roktura fiksators
- 7 Slēdža svira
- 8 Slēgšanas dakša
- 9 Lokveida rokturis
- 10 Rokas norobežotājs
- 11 Griezējnazis HSE 61, 71 (skatīt nodaļā "Tehniskie dati")
- 12 Griezējnazis HSE 81 (skatīt nodaļā "Tehniskie dati")
- 13 Nažu aizsargs
- 14 Aizsargs pret iegriezumiem (tikai HSE 81)
- 15 Vadotnes aizsargs
- # Ierīces numurs

279BA026 KN

Tehniskie dati

Motors

HSE 61

Nominālais spriegums:	230 - 240 V
Nominālais strāvas stiprums:	2,1 A
Frekvence:	50 Hz
Patērējamā jauda:	500 W
Aizsardzība ar drošinātājiem:	min. 10 A
Aizsardzības klase:	II, 

HSE 71

Nominālais spriegums:	230 - 240 V
Nominālais strāvas stiprums:	2,6 A
Frekvence:	50 Hz
Patērējamā jauda:	600 W
Aizsardzība ar drošinātājiem:	min. 10 A
Aizsardzības klase:	II, 

HSE 81

Nominālais spriegums:	230 - 240 V
Nominālais strāvas stiprums:	2,8 A
Frekvence:	50 Hz
Patērējamā jauda:	650 W
Aizsardzība ar drošinātājiem:	min. 10 A
Aizsardzības klase:	II, 

Griezējaži

HSE 61

Asināšanas leņķis pret naža virsmu:	34°
Atstarpe starp zobiem:	29 mm
Gājienu skaits:	3200 1/min
Griezuma garums:	500 mm, 600 mm

HSE 71

Asināšanas leņķis pret naža virsmu:	28°
Atstarpe starp zobiem:	36 mm
Gājienu skaits:	2600 1/min
Griezuma garums:	600 mm, 700 mm

HSE 81

Asināšanas leņķis pret naža virsmu:	45°
Atstarpe starp zobiem:	36 mm
Gājienu skaits:	2600 1/min
Griezuma garums:	500 mm, 600 mm, 700 mm

Svars

HSE 61

Griezuma garums 500 mm:	3,9 kg
Griezuma garums 500 mm ¹⁾ :	4,6 kg
Griezuma garums 600 mm:	4,1 kg

HSE 71

Griezuma garums 600 mm:	4,1 kg
Griezuma garums 600 mm ¹⁾ :	4,8 kg
Griezuma garums 700 mm:	4,2 kg
Griezuma garums 700 mm ¹⁾ :	4,9 kg

HSE 81

Griezuma garums 500 mm:	4,1 kg
Griezuma garums 600 mm:	4,2 kg
Griezuma garums 700 mm:	4,4 kg
Griezuma garums 700 mm ¹⁾ :	5,0 kg

1) modelis Lielbritānijai ar 10 m pieslēguma vadu

Skaņas un vibrāciju vērtības

Lai aprēķinātu skaņas un vibrāciju vērtības, tiek ņemts vērā ekspluatācijas režīms un nominālais maks. apgriezīnu skaits.

Papildu datus par to, kā darba devējs ir izpildījis prasības, kas ir ietvertas direktīvā par vibrācijām 2002/44/EK, skatīt www.stihl.com/vib/

Skaņas spiediena līmenis L_p saskaņā ar EN 60745-2-15

HSE 61

Griezuma garums 500 mm:	85 dB(A)
Griezuma garums 600 mm:	85 dB(A)

HSE 71

Griezuma garums 600 mm:	88 dB(A)
Griezuma garums 700 mm:	88 dB(A)

HSE 81

Griezuma garums 500 mm: 88 dB(A)

Griezuma garums 600 mm: 88 dB(A)

Griezuma garums 700 mm: 88 dB(A)

Skaņas jaudas līmenis L_w saskaņā ar EN 60745-2-15

HSE 61

Griezuma garums 500 mm: 96 dB(A)

Griezuma garums 600 mm: 96 dB(A)

HSE 71

Griezuma garums 600 mm: 99 dB(A)

Griezuma garums 700 mm: 99 dB(A)

HSE 81

Griezuma garums 500 mm: 99 dB(A)

Griezuma garums 600 mm: 99 dB(A)

Griezuma garums 700 mm: 99 dB(A)

Vibrāciju vērtība a_{hv} saskaņā ar EN 60745-2-15

HSE 61

Griezuma garums 500 mm:

Kreisajam rokturim: 5,3 m/s²

Labajam rokturim: 3,3 m/s²

HSE 61

Griezuma garums 600 mm:

Kreisajam rokturim: 5,3 m/s²

Labajam rokturim: 3,3 m/s²

HSE 71

Griezuma garums 600 mm:

Kreisajam rokturim: 3,8 m/s²

Labajam rokturim: 2,6 m/s²

HSE 71

Griezuma garums 700 mm:

Kreisajam rokturim: 3,8 m/s²

Labajam rokturim: 2,6 m/s²

HSE 81

Griezuma garums 500 mm:

Kreisajam rokturim: 3,2 m/s²

Labajam rokturim: 2,1 m/s²

HSE 81

Griezuma garums 600 mm:

Kreisajam rokturim: 3,5 m/s²

Labajam rokturim: 2,5 m/s²

HSE 81

Griezuma garums 700 mm:

Kreisajam rokturim: 3,5 m/s²

Labajam rokturim: 2,5 m/s²

Skaņas spiediena līmeņa un skaņas jaudas līmeņa K-faktors saskaņā ar Dir. 2006/42/EK = 2,5 dB(A); vibrāciju vērtību K-faktors saskaņā ar Dir. 2006/42/EK = 2,0 m/s².

Norādītās vibrāciju vērtības ir izmērītas pēc normētas pārbaužu metodes, un tās var attiecināt uz elektroierīcēm.

Faktiski novērojamās vibrāciju vērtības var atšķirties no norādītajām vērtībām, atkarībā no pielietojuma veida.

Norādītās vibrāciju vērtības iespējams izmantot vibrāciju slodzes novērtēšanai.

Ir jānosaka faktiskā vibrāciju slodze. Pie tam jāņem vērā laiki, kuros elektroierīce ir izslēgta, kā arī tie, kad tā ir ieslēgta, taču darbojas bez slodzes.

Jāievēro pasākumi vibrāciju slodzes samazināšanai, lai pasargātu lietotāju, skatīt sadaļu "Vibrācijas" nodaļā "Drošības norādījumi un darba metodes".

REACH

Ar REACH apzīmē EK rīkojumu par ķīmikāliju registrāciju, novērtējumu un sertifikāciju.

Informāciju par REACH rīkojuma (EK) Nr. 1907/2006 izpildi skatīt: www.stihl.com/reach

Norādījumi par labošanu

Šīs ierīces lietotājiem atļauts veikt tikai tādus apkopes un tīrīšanas darbus, kādi aprakstīti šajā lietošanas instrukcijā. Citi remontdarbi jāuztic specializētajam dīlerim.

STIHL iesaka tehniskās apkopes un remonta darbu izpildi uzticēt tikai STIHL dīlerim. STIHL dīleriem tiek piedāvāts regulāri piedalīties apmācībā, un viņu rīcībā tiek nodota tehniskā informācija.

Veicot remontdarbus, atļauts iebūvēt tikai STIHL apstiprinātas vai tehniskā ziņā līdzvērtīgas detaļas. Izmantojiet tikai augstas kvalitātes rezerves daļas. Citādi var notikt nelaimes gadījumi vai rasties ierīces bojājumi.

STIHL iesaka izmantot STIHL oriģinālās rezerves daļas.

STIHL oriģinālās rezerves daļas var atpazīt pēc STIHL rezerves daļu numuriem, pēc rakstu zīmes **STIHL**[®], kā arī pēc STIHL rezerves daļu marķējuma **SI** (uz mazām detaļām var būt attēlota tikai šī zīme).

Utilizācija

Utilizējot akumulatoru, ir jāievēro attiecīgās valsts atkritumu utilizācijas noteikumi.

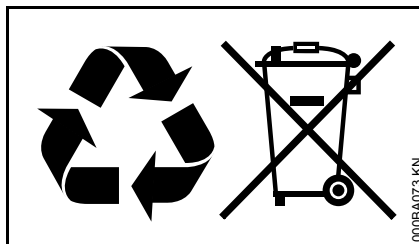

STIHL izstrādājumus nedrīkst izmest sadzīves atkritumos. STIHL izstrādājums, akumulators, piederumi un iesaiņojums jānodod otrreizējai pārstrādei videi draudzīgā veidā.

Aktuālo informāciju par utilizāciju varat saņemt pie STIHL dīlera.

ES atbilstības deklarācija

ANDREAS STIHL AG & Co. KG
Badstr. 115
D-71336 Waiblingen

Vācija

ar pilnu atbildību paziņo, ka

Konstrukcija: Elektriskās dzīv-
žoga šķēres

Fabrikas marka: STIHL

Tips: HSE 61

HSE 71

HSE 81

Sērijas numurs: 4812

atbilst direktīvu 2011/65/ES, 2006/42/EK, 2014/30/ES un 2000/14/EK spēkā esošajiem noteikumiem un ir projektēts un konstruēts saskaņā ar šādiem standartiem ražošanas brīdī spēkā esošajā to versijā:

EN 55014-1, EN 55014-2, EN 60745-1,
EN 60745-2-15, EN 61000-3-2,
EN 61000-3-3

Lai noteiktu izmērīto un garantēto skaņas jaudas līmeni, lietotas metodes, kas paredzētas direktīvas 2000/14/EK pielikumā V, piemērojot standarta ISO 11094 prasības.

Izmērītais skaņas jaudas līmenis

HSE 61

Griezuma garums 500 mm: 96 dB(A)

Griezuma garums 600 mm: 96 dB(A)

HSE 71

Griezuma garums 600 mm: 99 dB(A)

Griezuma garums 700 mm: 99 dB(A)

HSE 81

Griezumam garums 500 mm: 99 dB(A)

Griezumam garums 600 mm: 99 dB(A)

Griezumam garums 700 mm: 99 dB(A)

Garantētais skaņas jaudas līmenis

HSE 61

Griezumam garums 500 mm: 98 dB(A)

Griezumam garums 600 mm: 98 dB(A)

HSE 71

Griezumam garums 600 mm: 101 dB(A)

Griezumam garums 700 mm: 101 dB(A)

HSE 81

Griezumam garums 500 mm: 101 dB(A)

Griezumam garums 600 mm: 101 dB(A)

Griezumam garums 700 mm: 101 dB(A)

Tehnisko dokumentāciju glabā:

ANDREAS STIHL AG & Co. KG

Produktzulassung

Izgatavošanas gads un ierīces numurs ir norādīts uz ierīces.

Vaiblingenā, 20.02.2017.

ANDREAS STIHL AG & Co. KG

ko pārstāv

Thomas Elsner

Izstrādājumu pārvaldības un pakalpojumu vadītājs



Vispārējie drošības norādījumi darbam ar elektroinstrumentiem

Šajā sadaļā ir atspoguļoti standartā EN 60745 noformulētie vispārīgie drošības norādījumi, kas attiecas uz darbu ar manuāli vadāmiem, motorizētiem elektroinstrumentiem. **STIHL ir pienākums citēt minētos standartu tekstus.**

Sadaļā "2) Norādījumi par elektrodrošību" iekļautie norādījumi elektrotraumu un elektrošoka riska samazināšanai neattiecas uz STIHL elektroinstrumentiem ar akumulatora barošanu.



BRĪDINĀJUMS

Izlasiet visus drošības norādījumus un instrukcijas. Kļūdas vai nolaidība drošības norādījumu un instrukciju ievērošanā var kļūt par elektriskās strāvas triecienu, ugunsgrēku un/vai smagu traumu cēloni.

Uzglabājiet visus drošības norādījumus un instrukcijas arī turpmākai izmantošanai.

Drošības tehnikas norādījumos izmantotais termins "Elektroinstrumenti" attiecas uz elektroinstrumentiem, kurus darbina, pieslēdzot elektroapgādes tīklam (ar barošanas kabeli), kā arī uz elektroinstrumentiem, kurus darbina ar akumulatoru (bez barošanas kabeļa).

1) Drošība darba vietā

- Uzturiet darba zonu tīru, kā arī labi apgaismotu.** Nekārtība darba vietā vai neapgaismotas darba zonas var novest pie nelaimes gadījumiem.
- Nestrādājiet ar elektroinstrumentiem sprādzienbīstamā vidē, kurā nav degošu šķidrumu, gāzu vai putekļu.** Elektroinstrumenti rada dzirksteles, kas var aizdedzināt putekļus vai tvaikus.
- Kad tiek lietoti elektroinstrumenti, bērniem un citām personām jāatrodas drošā attālumā.** Novēršot uzmanību, varat zaudēt kontroli pār ierīci.

2) Elektrodrošība

- Elektroinstrumenta pieslēguma kontaktdakšai ir jāatbilst kontaktlīgzdai. Kontaktdakšai aizliegts veikt jebkādas pārveidojumus. Neizmantojiet kontaktdakšu adapterus kopā ar zemējumaizsargātiem elektroinstrumentiem.** Kontaktdakšas un kontaktlīgzdas, kam nav veikti pārveidojumi, samazina elektriskās strāvas triecienu risku.
- Nepieļaujiet ķermeņa nonākšanu saskarē ar sazemētām virsmām, piemēram, caurulēm, sildierīcēm, plītiem un ledusskapjiem.** Pastāv paaugstināts elektriskās strāvas triecienu risks, ja jūsu ķermenis ir sazemēts.

- c) **Sargājiet elektroinstrumentus no lietus vai mitruma.**
Elektroinstrumentos iekļuvus ūdens palielina elektriskās strāvas trieciena risku.
- d) **Neizmantojiet kabeļus mērķiem, kam tas nav paredzēts, piemēram, elektroinstrumenta pārnēsāšanai vai pakarināšanai, kā arī kontaktdakšas atvienošanai no kontaktligzdas. Sargājiet vadu no karstuma vai eļļu iedarbības, no asām malām, kā arī ierīces kustīgajām detaļām.** Bojāti vai sapinušies vadi palielina elektriskās strāvas trieciena risku.
- e) **Ja ar elektroinstrumentu strādājat brīvā dabā, izmantojiet tikai tādus pagarinātājkabeļus, kas ir piemēroti arī darbam ārpus telpām.** Izmantojot pagarinātājkabeļus, kas ir piemēroti darbam ārpus telpām, samazinās elektriskās strāvas trieciena risks.
- f) **Ja nav iespējams izvairīties no elektroinstrumenta izmantošanas mitrā vidē, izmantojiet bojājumstrāvas aizsargslēdzi.** Izmantojot bojājumstrāvas aizsargslēdzi, samazinās elektriskās strāvas trieciena risks.

3) Personu drošība

- a) **Esiet uzmanīgi, sekojiet tam, ko darāt, un strādājiet ar elektroinstrumentiem apdomīgi. Neizmantojiet elektroinstrumentus, kad esat noguruši vai atrodaties**

- narkotisko vielu, alkohola vai medikamentu iedarbībā. Mirklis neuzmanības darbā ar elektroinstrumentu var kļūt par smagu traumu cēloni.
- b) **Valkājiet individuālo aizsargaprīkojumu un vienmēr uzlieciet aizsargbrilles.** Valkājot individuālo aizsargaprīkojumu, piemēram, putekļu masku, aizsargapavus ar neslīdošu zoli, aizsargķiveri vai dzirdes aizsarglīdzekli, atkarībā no elektroinstrumenta pielietojuma veida, samazinās traumu risks.
- c) **Nepieļaujiet nejaušu ierīces iedarbināšanu. Pārliecinieties, ka elektroinstrumenti ir izslēgti, pirms to pieslēgt elektroapgādei un/vai akumulatoram, kā arī pirms tā pacelšanas vai pārnēsāšanas.** Ja, pārnēsājot elektroinstrumentu, pirksts atradīsies uz slēdža vai ierīce būs ieslēgta un jūs to pieslēgsiet elektroapgādei, var notikt nelaimes gadījums.
- d) **Pirms elektroinstrumenta ieslēgšanas noņemiet regulēšanas instrumentus vai uzgriežņu atslēgu.** Instruments vai atslēga, kas atrodas rotējošā ierīces detaļā, var kļūt par traumu cēloni.
- e) **Nepieļaujiet atrašanos nepareizā ķermeņa pozā. Rūpējieties par stabilu stāvokli un nepārtraukti atrodieties līdzsvarā.** Negaidītās situācijās tas palīdzēs labāk kontrolēt elektroinstrumentu.

- f) **Valkājiet piemērotu apģērbu. Nevalkājiet platu apģērbu vai rotaslietas. Sekojiet, lai mati, apģērbs un cimdi atrodas drošā attālumā no kustīgajām detaļām.** Brīvs apģērbs, rotaslietas vai gari mati var iekerties ierīces kustīgajās detaļās.
- g) **Ja iespējams uzmontēt putekļu nosūkšanas un -savākšanas iekārtas, pārliecinieties, ka tās ir pieslēgtas un pareizi pielietojamas.** Putekļu nosūcēja izmantošana var samazināt putekļu radīto veselības apdraudējumu.

4) Elektroinstrumentu izmantošana un darbs ar tiem

- a) **Nepārslogojiet ierīci. Ikreiz izmantojiet paredzētajam darbam piemērotu elektroinstrumentu.** Ar piemērotu elektroinstrumentu labāk un drošāk strādāsiet tā pieļaujamās jaudas diapazonā.
- b) **Neizmantojiet elektroinstrumentu, kam bojāts slēdzis.** Elektroinstrumenti, ko vairs nevar ieslēgt vai izslēgt, ir bīstami un jāsamontē.
- c) **Pirms ierīces regulēšanas, piederumu maiņas vai ierīces novietošanas stāvēšanai, atvienojiet kontaktdakšu no kontaktligzdas un/vai izņemiet akumulatoru.** Šie drošības pasākumi nepieļaus neparedzētu elektroinstrumenta darbības uzsākšanu.

- d) **Elektroinstrumentus, ko neizmantojat, uzglabājiēt bērniem nepieejamā vietā. Neļaujiet ierīci izmantot personām, kas to nepārzina vai nav lasījušas šīs instrukcijas.** Elektroinstrumenti ir bīstami, ja tos izmanto nepieredzējušas personas.
- e) **Kopiet elektroinstrumentus rūpīgi. Pārbaudiet, vai kustīgās detaļas darbojas bez traucējumiem un neiesprūst, vai detaļas nav salūzušas vai bojātas tādā mērā, ka tas var ietekmēt elektroinstrumenta darbību. Pirms ierīces atkārtotas izmantošanas lieciet nomainīt bojātās detaļas.** Daudzu nelaimes gadījumu cēlonis ir slikti veikta elektroinstrumentu apkope.
- f) **Uzturiet griezējinstrumentus asus un tīrus.** Rūpīgi kopti griezējinstrumenti ar asām griezējmalām mazāk iesprūst, un tie ir vieglāk vadāmi.
- g) **Izmantojiet elektroinstrumentus, to piederumus, papildu instrumentus utt. saskaņā ar šīm instrukcijām. Ikreiz ņemiet vērā darba apstākļus un veicamā darba specifiku.** Elektroinstrumentu izmantošana citiem neparedzētiem mērķiem var novest pie bīstamām situācijām.

5) Serviss

- a) **Savas elektroierīces remontu uzticiet kvalificētam, speciāli apmācītam personālam, un izmantojot tikai oriģinālās rezerves daļas.** Tā varēsiet būt pārliecināti, ka jūsu elektroierīces drošība tiek saglabāta.

Drošības norādījumi darbam ar dzīvžoga šķērēm

- **Visām ķermeņa daļām jāatrodas drošā attālumā no griezējnažiem. Nemēģiniet turēt vai noņemt sagriezto materiālu no griezējnažiem, kad tie atrodas kustībā. Iesprūdušu griežamo materiālu noņemiet tikai tad, kad ierīce ir izslēgta.** Mirkļis neuzmanības darbā ar dzīvžoga šķērēm var kļūt par smagu traumu cēloni.
- **Pārmēsājiēt dzīvžoga šķēres, turot aiz roktura, kad griezējnaži neatrodas kustībā. Transportējot vai uzglabājot dzīvžoga šķēres, vienmēr uzlieciet aizsargapvalku.** Rūpīga apiešanās ar ierīci ļaus izvairīties no savainojumiem ar griezējnaži.
- **Turiet elektroierīci aiz izolētajām rokturu virsmām, jo griezējnazis var nonākt saskarē ar slēptajiem vadiem vai pats ar savu tīkla pieslēguma vadu.** Ja griezējnazis nonāk kontaktā ar zem sprieguma esošu vadu, ierīces metāla detaļas var pārvadīt strāvu un izraisīt elektriskās strāvas triecienu.
- **Turiet vadu drošā attālumā no griešanas zonas.** Darba laikā vadu var pārklāt krūmi, un to var nejauši pārgriezt.

Зміст

До даної інструкції з експлуатації	108
Вказівки з техніки безпеки та техніки роботи	108
Застосування	114
Під'єднання пристрою до електромережі	115
Вмикання пристрою	116
Вимикання пристрою	117
Поворотна рукоятка	117
Зберігання пристрою	118
Погострити ріжучий ніж	118
Вказівки стосовно технічного обслуговування та догляду	119
Мінімізація зношування та уникнення пошкоджень	120
Важливі комплектуючі	121
Технічні дані	122
Вказівки з ремонту	124
Знищення відходів	124
Сертифікат відповідності нормам ЄС	124
Загальні вказівки з техніки безпеки для електроінструментів	125

Шановні покупці,

дякуємо за те, що Ви обрали якісний виріб компанії STIHL.

Даний продукт виготовлено із застосуванням сучасних виробничих технологій та масштабних заходів з контролю якості. Ми доклали усіх зусиль для того, щоб Ви були задоволені даним агрегатом та могли працювати на ньому без будь-яких проблем.

Якщо у Вас виникнуть питання стосовно Вашого агрегату, звертайтеся будь ласка до Вашого дилера або безпосередньо до нашої компанії, яка займається продажами.

Ваш



Dr. Nikolas Stihl

До даної інструкції з експлуатації

Символи на картинках

Всі символи на картинках, які нанесені на пристрій, пояснюються у даній інструкції з експлуатації.

Позначення розділів тексту



ПОПЕРЕДЖЕННЯ

Попередження про небезпеку нещасного випадку та травмування людей а також тяжких матеріальних збитків.



ВКАЗІВКА

Попередження про пошкодження пристрою або окремих комплектуючих.

Технічна розробка

Компанія STIHL постійно працює на подальшими розробками всіх машин та пристроїв; тому ми повинні залишити за собою право на зміни об'єму поставок у формі, техніці та устаткуванні.

Стосовно даних та малюнків даної інструкції з експлуатації таким чином не можуть бути пред'явлені які-небудь претензії.

Вказівки з техніки безпеки та техніки роботи



Під час роботи із агрегатом необхідні особливі заходи безпеки, оскільки ріжучий ніж дуже гострий та роботи здійснюються із використанням електричного струму.



Перед першим введенням агрегату в експлуатацію необхідно уважно прочитати всю інструкцію з експлуатації та зберігати її для подальшого використання. Недотримання інструкції з експлуатації може бути небезпечним для життя.

Необхідно дотримуватись вказівок з техніки безпеки, наприклад, профспілок, соціальних кас, установ із захисту прав робітників та ін.

Той хто працює із агрегатом вперше: від продавця або іншого спеціаліста повинен отримати докладні пояснення, яким чином потрібно поводитись із агрегатом – або взяти участь у навчальному курсі.

Неповнолітні не мають права працювати з даним агрегатом – виключення складають підлітки старші 16 років, які під наглядом проходять навчання.

Діти, тварини та глядачі повинні знаходитись на відстані.

Якщо агрегат більше не використовується, його необхідно поставити таким чином, щоб він нікому не зашкодив. Агрегат берегти від несанкціонованого доступу.

Користувач несе відповідальність за всі нещасні випадки або небезпеки, які виникають по відношенню до інших людей або їх майна.

Агрегат можна передавати або давати у користування лише тим особам, які знайомі з даною моделлю та її експлуатацією – завжди давати також інструкцію з користування.

Люди, які через обмежені фізичні, сенсорні або психічні можливості не в стані надійно керувати агрегатом, можуть працювати з ним лише під наглядом або згідно вказівки відповідальної особи.

Використання агрегатів, які створюють шумове забруднення, може бути обмежене національними, а також місцевими нормами, які стосуються часових рамок роботи.

Той, хто працює із агрегатом, повинен бути не втомленим, здоровим та у доброму стані.

Той, хто через проблеми зі здоров'ям не повинен напружуватись, повинен проконсультуватись у лікаря, чи він може працювати із агрегатом.

Після вживання алкоголю, медикаментів, які уповільнюють реакцію або ж наркотиків працювати із агрегатом не дозволяється.

Агрегат використовувати лише для різки хаш, кущів, чагарнику та подібного.

Застосування агрегату для інших цілей не допускається і може призвести до нещасних випадків та пошкоджень агрегату.

Перед початком всіх робіт – штепсельну вилку вийняти із штепсельної розетки – **небезпека нещасного випадку!**

Штепсельну вилку не витягувати із штепсельної розетки потягнувши за під'єднуючий провід, братись слід за штепсельну вилку.

Використання невідповідних подовжуючих проводів може бути небезпечно.

У подовжуючих проводів потрібно звертати увагу на мінімальний поперечний перетин окремих проводів (див. "Під'єднання агрегату до електромережі").

Штекер та муфта подовжуючого кабелю повинні бути водонепроникні або укладені таким чином, щоб вони не контактували із водою.

Можуть монтуватись лише такі комплектуючі та приладдя, які допускаються компанією STIHL для використання у даному агрегаті або технічно ідентичні. Якщо стосовно вище сказаного виникнуть питання, необхідно звернутись до спеціалізованого дилера. Використовувати лише комплектуючі та приладдя високої якості. У протилежному випадку може виникнути небезпека нещасних випадків або пошкоджень агрегату.

Компанія STIHL рекомендує використовувати оригінальні комплектуючі та приладдя STIHL.

Вони за своїми характеристиками оптимально підходять для агрегату та відповідають вимогам користувача.

Не робити змін на агрегаті – таким чином, може бути погіршена безпека. За нанесення травм людям та пошкодження речей, які виникли у наслідок використання не допущених навісних пристроїв, компанія STIHL виключає будь-яку гарантію.

Для чистки агрегату не використовувати мийку високого тиску. Сильний потік води може пошкодити комплектуючі агрегату.

Агрегат не забризкувати водою.

Одяг та спорядження

Необхідно носити відповідний одяг та спорядження.



Одяг повинен відповідати цілям та не заважати. Щільно прилягаючий до тіла одяг – комбінезон, не робочий халат.

Не носити одяг, який може зачепитись за деревину, гілля або рухливі комплектуючі агрегату. Також не носити шарф, краватку та прикраси. Довге волосся зав'язати та закріпити (хусткою, шапкою, шоломом ін.).



Носити міцне взуття із шорсткою підошвою, яка не ковзається.

Захисні окуляри, біруши

ПОПЕРЕДЖЕННЯ



Щоб зменшити небезпеку отримання травми очей слід носити щільно прилягаючі захисні окуляри згідно норми EN 166. Слідкувати за правильним положенням захисних окулярів.

Носити засіб "індивідуального" захисту від шуму – наприклад, біруши.



Носити надійне робоче взуття із стійкого матеріалу (наприклад, шкіра).

Компанія STIHL пропонує широку програму засобів для індивідуального захисту.

Транспортування агрегату

Завжди вимикати агрегат та виймати штепсельну вилку – встановлювати захист ножа також при транспортуванні на короткі відстані.

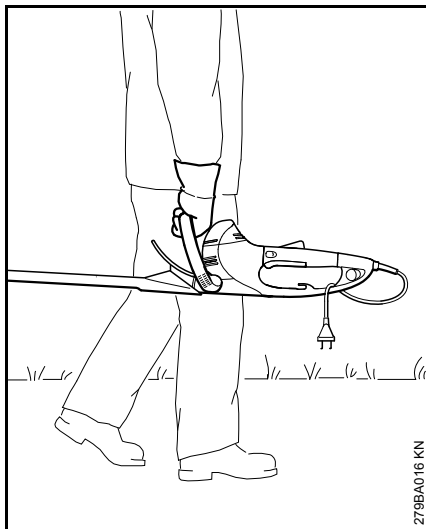

Агрегат носити за ручку – ріжучим ножем назад.

У транспорті: агрегат закріпити від перекидання та пошкодження.

Перед початком роботи

Перевірити чи знаходиться агрегат у безпечному для експлуатації стані – дотримуватись відповідного розділу у інструкції з експлуатації:

- Напруга та частота агрегату (див. табличку із типом агрегату) повинні збігатися із напругою та частотою мережі
- Під'єднуючий провід, штепсельну вилку та подовжуючий провід перевірити на наявність пошкоджень. Пошкоджені кабелі, муфти та вилки або сполучні кабелі, які не відповідають вказівкам, використовуватись не мають
- Штепсельні розетки подовжуючих проводів повинні бути захищені від потрапляння води.
- Під'єднуючий провід укласти та позначити таким чином, щоб він не міг бути пошкодженим та нікому не зашкодив – уникати небезпеки спотикання
- Перемикаючий важіль, перемикаючий хомутик та додатковий перемикач повинні бути рухливі – перемикаючий важіль, перемикаючий хомутик та додатковий перемикач повинні після відпускання повертатись у попередню позицію.
- Ріжучий ніж у бездоганному стані (чистий, рухливий та не деформований), щільна посадка, вірний монтаж, заточений та добре змащений розчинником смоли STIHL (засіб для змащення)

- Захист від порізів (якщо є у наявності) перевірити на предмет пошкодження
- Не вносити зміни у пристрої управління та безпеки
- Рукотки повинні бути чисті та сухі, не вимащені мастилом та брудом – це важливо для надійного управління агрегатом

Агрегат може використовуватись лише у безпечному для роботи стані – **небезпека нещасного випадку!**

Небезпека удару струмом запобігається коли:

- Електричне під'єднання здійснене лише до відповідним чином інсталюваних штепсельних розеток
- Використовуються подовжуючі проводи у відповідності до певного випадку застосування
- Ізоляція сполучних та подовжуючих проводів, вилка та муфта знаходяться у бездоганному стані

Яким чином потрібно тримати та вести агрегат

Мотопристрій завжди тримати обома руками за ручки. Рукотки міцно обхопити великими пальцями.

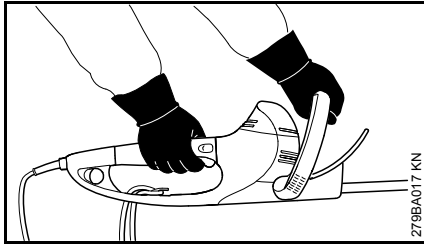
Правші

Права рука на рукоятці управління та ліва рука на дуговій рукоятці.

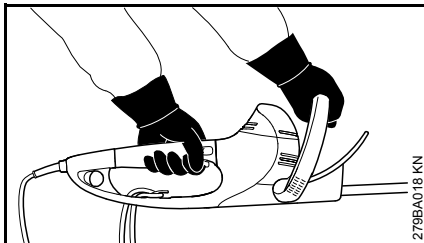
Лівші

Ліва рука на рукоятці управління та права рука на дуговій рукоятці.

Зайняти стабільне положення та агрегат вести таким чином, щоб ріжучий ніж завжди був відхилений від тіла.

Під час роботи

Якщо загрожує небезпека та у аварійній ситуації відразу вимкнути агрегат – перемикаючий важіль та/або перемикаючий хомутик, а також перемикаючий важіль та/або додатковий перемикач відпустити.

Переконатись, що у робочій зоні не знаходяться інші люди.

Спостерігати за ріжучим ножом – не різати області куців, які не можуть триматись у фокусі.

Найбільш уважними бути під час різки високих куців, за ними може хтось стояти – спочатку зазирнути.



Не працювати із мотопристроєм під дощем та у мокрому або дуже вологому середовищі – привідний двигун не захищений від води – **небезпека удару струмом та короткого замикання!**

Агрегат не залишати під дощем.

Пристрій оснащений системою для швидкої зупинки ножа – ріжучі ножі безпосередньо зупиняються, коли перемикаючий важіль або перемикаючий хомутик, а також перемикаючий важіль або додатковий перемикач відпускаються.

Дану функцію слід контролювати регулярно через короткі проміжки. Агрегат не експлуатувати, коли ріжучий ніж рухається за інерцією – **небезпека отримання травм!** Звернутись до спеціалізованого дилера.

Обережно під час ожеледі, вологості, снігу, льоду, на схилах, на нерівній місцевості ін. – **небезпека послизнутись!**

Прибрати гілки, зарості та матеріал різки, який нападав.

Звертати увагу на перешкоди: пеньки, коріння – **небезпека спіткнутись!**

Під час роботи на висоті:

- завжди використовувати підймальні робочі підмостки;
- ніколи не працювати на приставній драбині або стоячи на дереві;
- ніколи не працювати на нестабільному місці.

Якщо застосовується захист для слуху, необхідна підвищена уважність та обережність – оскільки сприйняття попереджувальних звуків (криків, звуків сигналу та подібного) обмежене.

Вчасно робити паузи у роботі для того, щоб уникнути втоми та виснаженості – **небезпека нещасного випадку!**

Працювати спокійно та розважливо – лише при гарному освітленні та видимості. Працювати обережно, щоб не піддавати небезпеці інших людей.

Редуктор під час експлуатації стає гарячим. Не торкатись корпусу редуктора – **небезпека опіків!**

Якщо агрегат підлягає не передбаченому навантаженню (наприклад, вплив удару або падіння), необхідно обов'язково перш ніж використовувати його надалі перевірити бездоганність стану – див. також розділ "Перед початком роботи". Особливо слід перевірити бездоганність роботи пристроїв безпеки. Агрегати, які вже не знаходяться у надійному для експлуатації стані, у жодному разі не використовувати далі. У разі, якщо

виникають сумніви, необхідно звернутись до спеціалізованого дилера.

Перевірити куці та зону роботи, щоб ріжучі ножі не були пошкоджені:

- Каміння, металеві частини та міцні предмети прибрати
- Між ріжучих ножів не повинен потрапляти пісок та каміння, наприклад, при роботі близько від землі.
- Якщо куці мають дротяну огорожу, дроту не торкатись ріжучим ножем

Уникати контакту із електропровідними кабелями – не розрізати електричні кабелі – **небезпека удару струмом!**



При працюючому двигуні не торкатись ріжучого ножа. Якщо ріжучі ножі заблоковані предметом, відразу зупинити двигун та вийняти штепсельну вилку – лише потім прибрати предмет – **небезпека отримання травм!**

Якщо куці дуже запилені або брудні, ріжучий ніж бризнути розчинником для смоли STIHL – за необхідності. Таким чином, понижується тертя ножів, агресивний вплив рослинного соку та відкладення часток бруду значно зменшуються.

Під час роботи пил, який піднімається, може зашкодити здоров'ю. Якщо утворюється пил, необхідно носити захисну маску для дихання.



При пошкодженні під'єднуючого проводу негайно вийняти штепсельну вилку – **небезпека для життя через удар струмом!**

Штепсельну вилку не витягувати із штепсельної розетки потягнувши за під'єднуючий провід, братись слід за штепсельну вилку.

Не пошкодьте сполучний кабель переїхавши його, перегнувши або порвавши.

Сполучний та подовжуючий провід укладати відповідним чином:

- Не дозволяти, щоб кабель терся об гострі або гостроконечні предмети
- Не перегинати у дверних пазах або щілинах вікон
- Якщо проводи скручуються – вийняти штепсельну вилку та розплутати провід
- Обов'язково уникати контакту із ріжучим інструментом
- Барабан для кабелю завжди розмотувати повністю, для того, щоб уникнути небезпеки пожежі через перегрів

Перш ніж залишити пристрій: вимкнути мотопристрій – вийняти штепсельну вилку.

Ріжучий ніж регулярно перевіряти, через короткі відстані та при відсутніх змінах у роботі:

- Вимкнути агрегат, почекаати, поки не зупиниться ріжучий ніж, вийняти штепсельну вилку.
- Перевірити стан та щільність посадки, звернути увагу на наявність тріщин
- Дотримуватись стану заточування

Для заміни ріжучого ножа вимкнути агрегат та вийняти штепсельну вилку. Через ненавмисне спрацювання двигуна – **небезпека отримання травм!**

Двигун завжди тримати вільним від заростів, стружки, листя та зайвого мастила – **небезпека виникнення пожежі!**

Після закінчення роботи

Агрегат почистити від пилу та бруду – не використовувати засоби для розчинення мастила.

Ріжучі ножі бризнути розчинником для смоли STIHL – двигун ще раз коротко привести в дію, щоб спрей міг рівномірно розподілитись.

Вібрації

Більш тривалий строк експлуатації мотопристрою може призвести до порушення кровопостачання рук ("хвороба білих пальців").

Не можна встановити загальний дійсний термін для експлуатації, оскільки він може залежати від багатьох факторів, які впливають на це.

Термін використання подовжується за рахунок:

- захисту рук (теплі рукавички)
- перерв.

Термін використання скорочується через:

- певну особисту схильність до поганого кровообігу (примітка: часто руки холодні, чешуться)
- низьку температуру навколишнього середовища.
- Зріст та міцність захвату (міцний захват перешкоджає доступу крові)

При регулярному, тривалому використанні мотопристрою та виникненні відповідних ознак, які повторюються (наприклад, чесання пальців), рекомендується пройти медичний огляд.

Технічне обслуговування та ремонт

Перед початком всіх робіт на пристрої завжди вимикати пристрій та виймати мережевий штекер. Через ненавмисне спрацювання мотору – **небезпека травмування!**

Мотопристрій повинен регулярно проходити технічне обслуговування. Виконувати лише ті роботи з технічного обслуговування та ремонту, які описані у інструкції з

експлуатації. Всі інші роботи повинні проводитись спеціалізованим дилером.

Компанія STIHL рекомендує для проведення робіт з технічного обслуговування та ремонту звертатись до спеціалізованого дилера STIHL. Спеціалізовані дилери STIHL регулярно проходять навчання та отримують технічну інформацію.

Використовувати лише комплектуючі високої якості. Інакше існує небезпека нещасних випадків та пошкоджень пристрою. Якщо стосовно вище сказаного виникнуть питання, необхідно звернутись до спеціалізованого дилера.

Компанія STIHL рекомендує використовувати оригінальні комплектуючі STIHL. Вони за своїми характеристиками оптимально підходять для пристрою та відповідають вимогам користувача.

Не вносити зміни у мотопристрій – може бути погіршена безпека пристрою – **небезпека нещасного випадку!**

Під'єднуючий провід та мережевий штекер регулярно перевіряти на предмет бездоганності стану ізоляції та старіння (ламкість).

Компоненти системи електрики, такі як, наприклад, під'єднуючий провід, можуть ремонтуватись або замінюватись лише спеціалістами у галузі електрики.

Комплектуючі із пластику протерти серветкою. Гострі мийчі засоби можуть пошкодити пластик.

Пристрій не збризкувати водою.

Гвинти для кріплення на пристроях безпеки та ріжучий інструмент перевірити на щільність посадки та, за необхідності, затягнути.

Отвір для подачі холодного повітря у корпусі двигуна за необхідності почистити.

Пристрій зберігати у сухому приміщенні.

Застосування

Сезон різки

Для різки кущів дотримуватись специфічних для кожної країни та комунальних правил.

Не працювати під час загально прийнятого часу відпочинку.

Підготовка

Товсте гілля або сучки спочатку видалити за допомогою ножиців для сучків або бензопили.

Порядок різки

Спочатку підрізати обидві сторони куща, потім верхню сторону.

Якщо необхідна сильна підрізка, різку необхідно виконувати поступово у декілька робочих підходів.

Поворотна рукоятка

Для оптимізації положення працюючої особи ножиці для кущів обладнені поворотною рукояткою, див. "Поворотна рукоятка".

Утилізація

Стружку не кидати до звичайного домашнього сміття, її можна спресувати.

Техніка роботи

Вертикальна різка

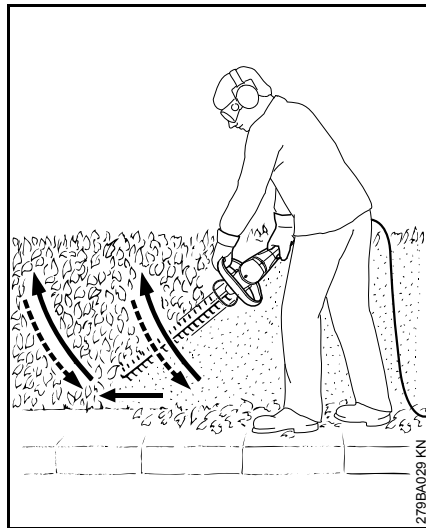

Мотоножиці провести у формі дуги знизу вгору – опустити та продовжувати далі – мотоножиці знову у формі дуги провести вгору.

Робоча позиція вище голови втомлює та її слід з огляду на безпеку роботи використовувати лише невеликий проміжок часу.

Горизонтальна різка

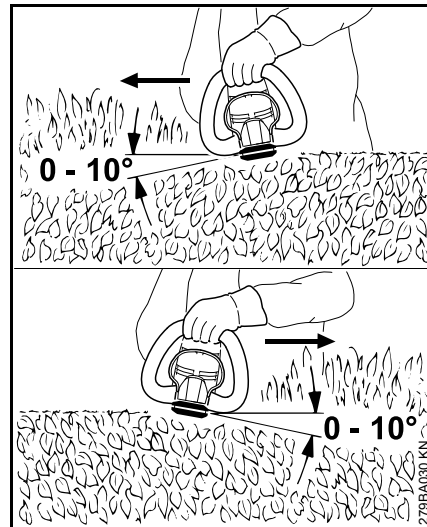

Ріжучий ніж встановити під кутом від 0° до 10° – але вести горизонтально, при цьому використовувати обидві сторони ножа.

Мотоножиці серповидним образом рухати до краю кущів, щоб відрізане гілля падало додолу.

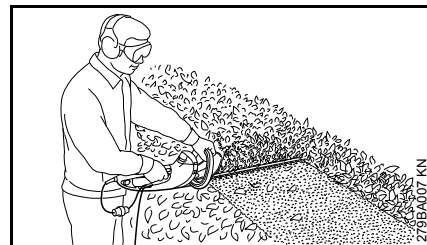

При підрізанні широких кущів роботи слід виконувати у декілька підходів – одна рука на перемикаючому хомутику – інша рука на рукоятці управління.

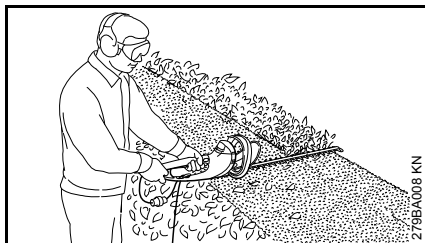

Для збільшення радіусу дії – одна рука на рукоятці управління – інша рука на додатковому перемикачі на кінці рукоятки управління.

Під'єднання пристрою до електромережі

Напруга та частота пристрою (див. таблицю із типом пристрою) повинні співпадати із напругою та частотою мережі.

Мінімальний запобіжник під'єднання до мережі повинен бути виконаний у відповідності до величини у Технічних Даних – див. "Технічні дані".

Пристрій повинен під'єднуватись до електропостачання через захисний перемикач аварійного струму, який перериває подачу струму, коли струм що відводиться до землі перевищує 30 мА.

Під'єднання до мережі повинне також відповідати нормам ІЕС 60364, а також специфічним для кожної країни нормам.

Подовжуючий провід

Подовжуючий провід повинен за своєю конструкцією, як мінімум, відповідати тим самим характеристикам, що і під'єднувальний провід на агрегаті. Дотримуватись позначення конструкції (позначення типу) на під'єднувальному провіді.

Жили у кабелі повинні, у залежності від напруги мережі та довжини кабелю, мати приведений мінімальний поперечний перетин.

Довжина кабелів	Мінімальний поперечний перетин
-----------------	--------------------------------

220 В – 240 В:

до 20 м	1,5 мм ²
---------	---------------------

від 20 м до 50 м	2,5 мм ²
------------------	---------------------

100 В – 127 В:

до 10 м	AWG 14 / 2,0 мм ²
---------	------------------------------

від 10 до 30 м	AWG 12 / 3,5 мм ²
----------------	------------------------------

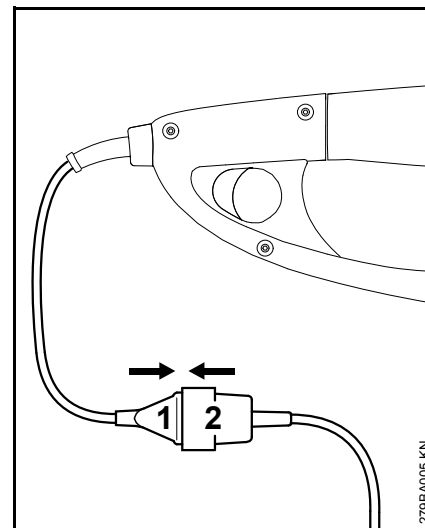

- Штепсельну вилку (1) ввести у муфту (2) подовжуючого кабелю

Пристрій для розвантаження проводу від натягування

Кабельний амортизатор захищає сполучний кабель від пошкодження.

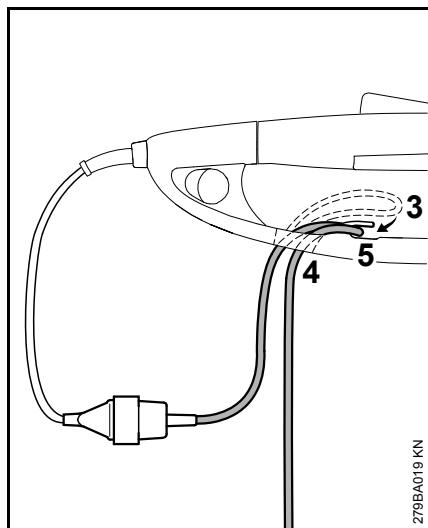

- За допомогою подовжуючого проводу утворити петлю (3)
- Петлю (3) провести через отвір (4)
- Петлю (3) провести через гачок (5) та затягнути
- Штепсельну вилку подовжуючого кабелю встановити у відповідним чином інсталювану штепсельну розетку

Вмикання пристрою

- Зайняти стабільне та безпечне положення
- Стояти прямо – пристрій тримати розслабивши тіло
- Ріжучий інструмент не має торкатись інших предметів та землі
- Взяти пристрій у обидві руки – права рука на рукоятці управління – ліва рука на дуговій рукоятці

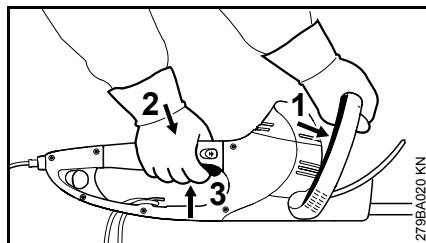

- Перемикаючий хомутик (1) натиснути проти дугової рукоятки та утримувати
- Один за одним натиснути та утримувати стопор перемикаючого важеля (2) та перемикаючий важіль (3)

У пристрою дворучне управління, тобто, лише коли приведені в дію перемикаючий хомутик (1) та перемикаючий важіль (3), пристрій може експлуатуватись.

Для збільшення радіусу дії

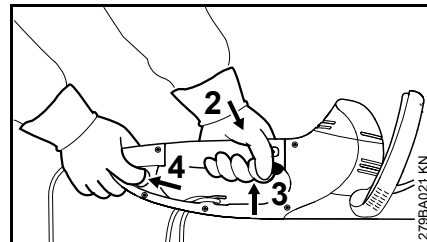

- Пристрій взяти у обидві руки – одна рука на рукоятці управління – інша рука на додатковому перемикачі на кінці рукоятки управління
- Натиснути додатковий перемикач (1) та утримувати
- Один за одним натиснути та утримувати стопор перемикаючого важеля (2) та перемикаючий важіль (3)

У пристрою дворучне управління, тобто, лише коли приведені в дію додатковий перемикач (4) та перемикаючий важіль (3), пристрій може експлуатуватись.

Вимикання пристрою

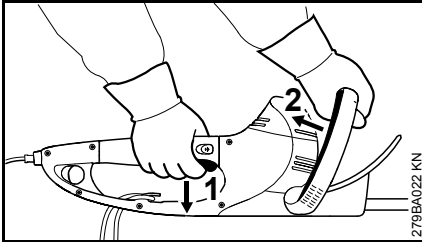

- Відпустити перемикаючий важіль (1) та перемикаючий хомутик (2)

При експлуатації із подовженим радіусом дії:

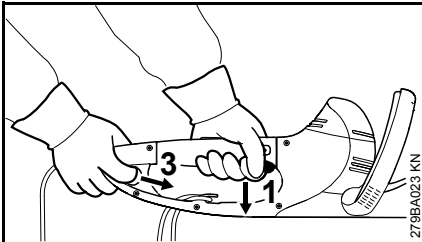

- Відпустити перемикаючий важіль (1) та додатковий перемикач (3)

HSE 61, 71

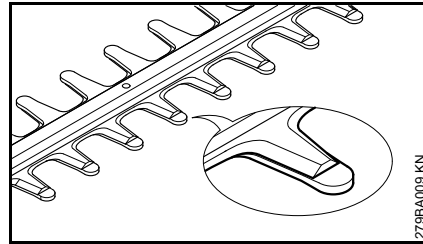

Ножі у положенні спокою покриті гребінцем.

HSE 81

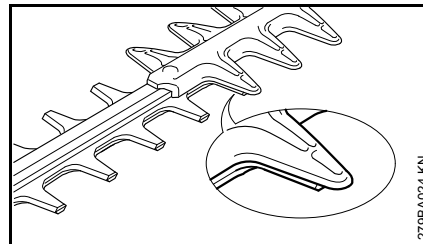

Ножі у положенні спокою частково покриті захистом від порізів.

Подальші вказівки

- При тривалих паузах – виймати штепсельну вилку
- Якщо пристрій більше не використовується, його необхідно поставити таким чином, щоб він нікому не зашкодив
- Пристрій берегти від несанкціонованого доступу

Поворотна рукоятка

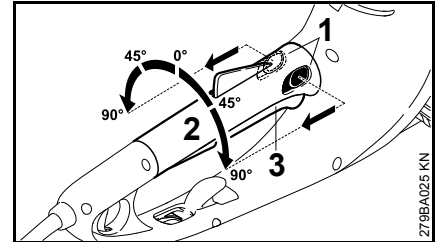

- Обидва важелі (1) для регулювання ручки натиснути у напрямку стрілки та утримувати
- Рукоятку (2) повернути у бажану позицію
- Обидва важелі (1) для регулювання ручки відпустити та зафіксувати рукоятку

Якщо натиснутий перемикаючий важіль (3), рукоятка (2) повертатись не може.

Зберігання пристрою

При паузах у роботі від приблизно 3 місяців

- Почистити ріжучий ніж, перевірити стан та збризнути розчинником для смоли STIHL
- Встановити захист ножа
- Пристрій добре почистити, особливо отвір для подачі холодного повітря
- Пристрій зберігати у сухому та чистому місці, для цього може будти монтовано захист ножа на стіні. Пристрій захищати від несанкціонованого використання (наприклад, дітьми).

Погострити ріжучий ніж

Якщо потужність різки падає, ножі погано ріжуть, гілля часто заїдає: слід погострити ріжучі ножі.

Заточування повинен здійснити спеціалізований дилер за допомогою пристрою для заточування. Компанія STIHL рекомендує спеціалізованого дилера STIHL.

У іншому випадку використовувати плаский напилек для заточування. Напилек для заточування вести під предписаним кутом (див. розділ "Технічні дані") до площини ножа.

- Заточувати лише ріжучий край – не заточувати ні тупі виступаючі частини ріжучого ножа, ні захист від порізів (див. "Важливі комплектуючі")
- Завжди заточувати до краю різки
- Напилек повинен заточувати лише у напрямку вперед – під час руху назад його слід піднімати
- Задирки прибрати із ріжучого ножа за допомогою каменя для знімання
- Зняти лише невелику кількість матеріалу
- Після заточування – видалити пил від напилка та полірування та збризнути ріжучі ножі розчинником для смоли STIHL



ВКАЗІВКА

Не працювати тупими або пошкодженими ріжучими ножами – це призводить до сильного навантаження пристрою та поганої різки.

Вказівки стосовно технічного обслуговування та догляду

Дані стосуються нормальних умов експлуатації. При ускладнених умовах (сильна запиленість, ін.) та довших щоденних часах роботи вказані інтервали слід відповідним чином скоротити.		Перед початком роботи	Після закінчення роботи або щоденно	Кожного тижня	Щомісяця	Щорічно	При неполадках	При пошкодженні	За необхідності
Машина в цілому	Візуальний контроль	X							
	Почистити		X						
Система перемикачів двома руками	Перевірити роботу – після відпускання перемикаючого важеля або перемикаючого хомутика, а також перемикаючого важеля або додаткового перемикача ножі повинні за короткий проміжок часу зупинитись.	X							
Усмоктуючий отвір для охолоджуючого повітря	Візуальний контроль		X						
	Почистити								X
Ріжучий ніж	Візуальний контроль	X							
	Почистити ²⁾		X						
	Погострити ¹⁾²⁾								X
Передача та шатун	Заміну доручити спеціалізованому дилеру ¹⁾							X	
	Кожні 50 мотогодин контроль здійснює офіційний дилер ¹⁾								
Вугільні щітки	Трансмісійне мастило STIHL повинен додатково заправити офіційний дилер ¹⁾								X
	Кожні 100 мотогодин контроль здійснює офіційний дилер ¹⁾								
Доступні гвинти та гайки	Заміну доручити спеціалізованому дилеру ¹⁾								X
	Затягнути								X
Наклейка з попереджувачим написом	Замінити							X	

1) STIHL рекомендує спеціалізованого дилера STIHL.

2) Після цього збризнути розчинником для смоли STIHL.

Мінімізація зношування та уникнення пошкоджень

Дотримання даних даної інструкції з експлуатації допоможе запобігти надмірному зношуванню та пошкодженням пристрою.

Експлуатація, технічне обслуговування та зберігання пристрою повинні здійснюватись так ретельно, як це описано у інструкції з експлуатації.

За всі пошкодження, які були викликані недотриманням вказівок стосовно правил безпеки, обслуговування та технічного догляду, відповідальність несе сам користувач. Особливо це стосується випадків коли:

- були зроблені зміни у продукті не дозволені компанією STIHL;
- використання інструментів або приладдя, які не допускаються для даного пристрою, не підходить для нього або має низьку якість;
- використання пристрою не за призначенням;
- використання пристрою у спортивних заходах або змаганнях;
- пошкодження у наслідок подальше використання пристрою із пошкодженими комплектуючими.

Роботи з технічного обслуговування

Всі роботи, перелічені у розділі "Вказівки стосовно технічного обслуговування та догляду" повинні проводитись регулярно. Оскільки дані роботи з технічного обслуговування не можуть проводитись самим користувачем, необхідно звернутись до спеціалізованого дилера.

Компанія STIHL рекомендує для проведення робіт з технічного обслуговування та ремонту звертатись до спеціалізованого дилера STIHL. Спеціалізовані дилери STIHL регулярно проходять навчання та отримують технічну інформацію.

Якщо дані роботи не проводяться або виконуються не відповідним чином, можуть виникнути пошкодження, відповідальність за які несе сам користувач. До них окрім інших відносяться:

- пошкодження електродвигуна унаслідок не вчасного або не достатнього технічного обслуговування (наприклад, недостатнє чищення направляючої холодного повітря);
- пошкодження через невірне електричне під'єднання (напруга, не достатній розмір підвідних проводів);
- корозія та інші наслідки невідповідного зберігання;
- пошкодження пристрою через використання комплектуючих низької якості.

Комплектуючі, які швидко зношуються

Деякі комплектуючі мотопристрою підлягають при використанні за призначенням нормальному зношуванню і повинні у залежності від виду та тривалості використання вчасно замінюватись. До них окрім інших належать:

- Ріжучий ніж

Важливі комплектуючі

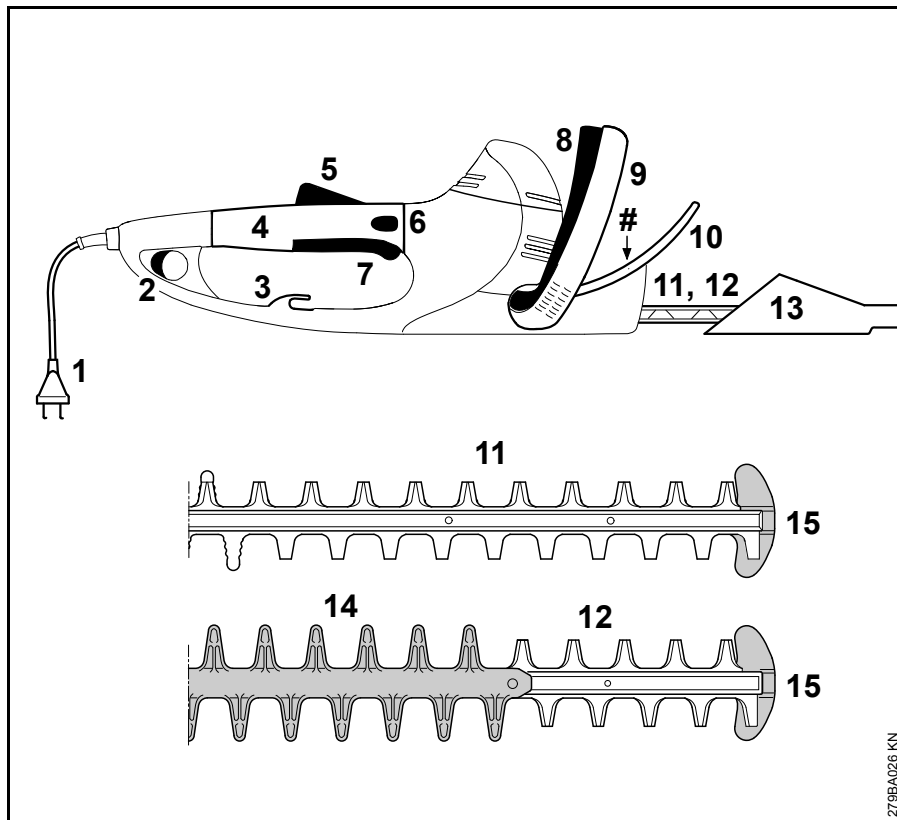

- 1 Під'єднуючий провід
- 2 Додатковий перемикач
- 3 Пристрій для розвантаження проводу від натягування
- 4 Рухомка управління із поворотною ручкою
- 5 Стопор перемикаючого важеля
- 6 Фіксація ручки
- 7 Перемикаючий важіль
- 8 Перемикаючий хомутик
- 9 Дугова ручка
- 10 Важіль гальма
- 11 Ріжучий ніж HSE 61, 71 (див. "Технічні дані")
- 12 Ріжучий ніж HSE 81 (див. "Технічні дані")
- 13 Захист ножа
- 14 Захист від порізів (лише HSE 81)
- 15 Захист направляючої
- # Номер пристрою

279BA026 KN

Технічні дані**Двигун****HSE 61**

Номинальна напруга:	230 - 240 В
Номинальна сила струму:	2,1 А
Частота:	50 Гц
Потужність яка споживається:	500 Вт
Запобіжник:	мінімум 10 А
Клас захисту:	II, □

HSE 71

Номинальна напруга:	230 - 240 В
Номинальна сила струму:	2,6 А
Частота:	50 Гц
Потужність яка споживається:	600 Вт
Запобіжник:	мінімум 10 А
Клас захисту:	II, □

HSE 81

Номинальна напруга:	230 - 240 В
Номинальна сила струму:	2,8 А
Частота:	50 Гц
Потужність яка споживається:	650 Вт
Запобіжник:	мінімум 10 А
Клас захисту:	II, □

Різучий ніж**HSE 61**

Кут заточки до площини ножа:	34°
Відстань між зубами:	29 мм
Кількість підйомів:	3200 1/хв
Довжина різки:	500 мм, 600 мм

HSE 71

Кут заточки до площини ножа:	28°
Відстань між зубами:	36 мм
Кількість підйомів:	2600 1/хв
Довжина різки:	600 мм, 700 мм

HSE 81

Кут заточки до площини ножа:	45°
Відстань між зубами:	36 мм
Кількість підйомів:	2600 1/хв
Довжина різки:	500 мм, 600 мм, 700 мм

Вага**HSE 61**

Довжина різки 500 мм:	3,9 кг
Довжина різки 500 мм ¹⁾ :	4,6 кг
Довжина різки 600 мм:	4,1 кг

HSE 71

Довжина різки 600 мм:	4,1 кг
Довжина різки 600 мм ¹⁾ :	4,8 кг
Довжина різки 700 мм:	4,2 кг
Довжина різки 700 мм ¹⁾ :	4,9 кг

HSE 81

Довжина різки 500 мм:	4,1 кг
Довжина різки 600 мм:	4,2 кг
Довжина різки 700 мм:	4,4 кг
Довжина різки 700 мм ¹⁾ :	5,0 кг

1) Модифікація із під'єднуючим кабелем 10 м для Великобританії

Величина звуку та коливань

Для вимірювання рівня звуку та коливань враховувався робочий стан номінальної найвищої кількості обертів.

Подальшу інформацію стосовно виконання робочих директив відносно вібрацій 2002/44/EG див. на сайті www.stihl.com/vib

Рівень тиску звуку L_p згідно EN 60745-2-15**HSE 61**

Довжина різки 500 мм:	85 дБ(А)
Довжина різки 600 мм:	85 дБ(А)

HSE 71

Довжина різки 600 мм:	88 дБ(А)
Довжина різки 700 мм:	88 дБ(А)

HSE 81

Довжина різки 500 мм:	88 дБ(A)
Довжина різки 600 мм:	88 дБ(A)
Довжина різки 700 мм:	88 дБ(A)

Рівень потужності звуку L_w згідно EN 60745-2-15**HSE 61**

Довжина різки 500 мм:	96 дБ(A)
Довжина різки 600 мм:	96 дБ(A)

HSE 71

Довжина різки 600 мм:	99 дБ(A)
Довжина різки 700 мм:	99 дБ(A)

HSE 81

Довжина різки 500 мм:	99 дБ(A)
Довжина різки 600 мм:	99 дБ(A)
Довжина різки 700 мм:	99 дБ(A)

Величина вібрацій a_{HV} згідно EN 60745-2-15**HSE 61**

Довжина різки 500 мм:	
Рукоятка ліва:	5,3 м/с ²
Рукоятка права:	3,3 м/с ²

HSE 61

Довжина різки 600 мм:	
Рукоятка ліва:	5,3 м/с ²
Рукоятка права:	3,3 м/с ²

HSE 71

Довжина різки 600 мм:	
Рукоятка ліва:	3,8 м/с ²
Рукоятка права:	2,6 м/с ²

HSE 71

Довжина різки 700 мм:	
Рукоятка ліва:	3,8 м/с ²
Рукоятка права:	2,6 м/с ²

HSE 81

Довжина різки 500 мм:	
Рукоятка ліва:	3,2 м/с ²
Рукоятка права:	2,1 м/с ²

HSE 81

Довжина різки 600 мм:	
Рукоятка ліва:	3,5 м/с ²
Рукоятка права:	2,5 м/с ²

HSE 81

Довжина різки 700 мм:	
Рукоятка ліва:	3,5 м/с ²
Рукоятка права:	2,5 м/с ²

Для рівня тиску звуку та рівня потужності звуку величина К- складає згідно RL 2006/42/EG = 2,5 дБ(A); для коливального прискорення величина К- складає згідно RL 2006/42/EG = 2,0 м/с².

Вказані значення вібрацій були виміряні із застосуванням процедури вимірювання згідно нормам та можуть використовуватись для порівняння електроприладів.

Фактичні значення вібрацій, які виникають, можуть відрізнятись від вказаних значень у залежності від виду застосування приладів.

Вказані значення вібрацій можна використовувати для серйозної оцінки вібраційного навантаження.

Необхідно оцінити фактичне вібраційне навантаження. При цьому може також враховуватись час, на

який вимкнено електроприлад, та час на який його увімкнено, але коли він працює без навантаження.

Дотримуватись заходів для зменшення вібраційного навантаження для захисту користувача, див. абзац "Вібрації" у розділі "Вказівки з техніки безпеки та техніка роботи".

REACH

REACH означає розпорядження ЄС для реєстрації, оцінки та допуску хімікатів.

Інформація стосовно виконання розпорядження REACH (ЄС) № 1907/2006 див. www.stihl.com/reach

Вказівки з ремонту

Користувачі даного пристрою можуть проводити лише ті роботи з технічного обслуговування та догляду, які описані у даній інструкції з експлуатації. Інші ремонтні роботи можуть проводити лише спеціалізовані дилери.

Компанія STIHL рекомендує для проведення робіт з технічного обслуговування та ремонту звертатись до спеціалізованого дилера STIHL. Спеціалізовані дилери STIHL регулярно проходять навчання та отримують технічну інформацію.

При проведенні ремонтних робіт можуть монтуватись лише такі комплектуючі, які допускаються компанією STIHL для використання у даному мотопристрої або технічно ідентичні. Використовувати лише комплектуючі високої якості. Інакше існує небезпека нещасних випадків та пошкоджень пристрою.

Компанія STIHL рекомендує використовувати оригінальні комплектуючі STIHL.

Оригінальні комплектуючі STIHL можна розпізнати по номеру комплектуючої STIHL, по напису **STIHL** та за наявності по позначці комплектуючої STIHL  (на маленьких комплектуючих може стояти лише значок).

Знищення відходів

При утилізації слід дотримуватись специфічних для кожної країни норм з утилізації.

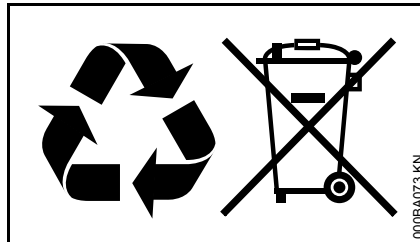

Продукти STIHL не можна викидати із домашнім сміттям. Продукт STIHL, акумулятор, приладдя та упаковку віддати на екологічно безпечну повторну переробку.

Актуальну інформацію стосовно утилізації можна отримати у спеціалізованого дилера STIHL.

Сертифікат відповідності нормам ЄС

ANDREAS STIHL AG & Co. KG
Badstr. 115
D-71336 Waiblingen

Німеччина

заявляє у повній відповідальності, що

Конструкція:	Електричні мотоножиці
Фабрична марка:	STIHL
Серія:	HSE 61 HSE 71 HSE 81

Серійний номер: 4812

Агрегат відповідає вимогам стосовно виконання директив 2011/65/ЄС, 2006/42/ЄС, 2014/30/ЄС та 2000/14/ЄС, а також був розроблений та виготовлений у відповідності до дійсних за відповідною датою виробництва версій наступних норм:

EN 55014-1, EN 55014-2, EN 60745-1, EN 60745-2-15, EN 61000-3-2, EN 61000-3-3

Для визначення виміряного та гарантованого рівня потужності звуку були виконані процедури згідно директиви 2000/14/EG, додаток V, із застосуванням норми ISO 11094.

Вимірний рівень потужності звуку

HSE 61

Довжина різу 500 мм:	96 дБ(A)
Довжина різу 600 мм:	96 дБ(A)

HSE 71

Довжина різку 600 мм: 99 дБ(A)

Довжина різку 700 мм: 99 дБ(A)

**HSE 81**

Довжина різку 500 мм: 99 дБ(A)

Довжина різку 600 мм: 99 дБ(A)

Довжина різку 700 мм: 99 дБ(A)

Гарантований рівень потужності звуку**HSE 61**

Довжина різку 500 мм: 98 дБ(A)

Довжина різку 600 мм: 98 дБ(A)

HSE 71

Довжина різку 600 мм: 101 дБ(A)

Довжина різку 700 мм: 101 дБ(A)

HSE 81

Довжина різку 500 мм: 101 дБ(A)

Довжина різку 600 мм: 101 дБ(A)

Довжина різку 700 мм: 101 дБ(A)

Зберігання Технічної Документації:

ANDREAS STIHL AG & Co. KG
ProduktzulassungРік виготовлення та номер агрегату
вказані на агрегаті.

Waiblingen, 20.02.2017

ANDREAS STIHL AG & Co. KG

Ваш

Thomas Elsner

Керівник відділу по менеджменту
продукції та сервісу**Загальні вказівки з техніки безпеки для електроінструментів**

Даний розділ містить загальні вказівки з техніки безпеки, які сформульовані у європейській нормі EN 60745 для моторизованих електроінструментів із ручним управлінням. **Компанія STIHL зобов'язана передати текст даної норми дослівно.**

Вказівки щодо техніки безпеки для уникнення удару електричним струмом, які вказані у розділі "2) Вказівки щодо техніки безпеки при роботі з електрикою", для акумуляторних електроінструментів STIHL не застосовуються.

**ПОПЕРЕДЖЕННЯ**

Прочитайте всі вказівки з техніки безпеки та рекомендації. Не дотримання вказівок з техніки безпеки та рекомендацій можуть стати причиною удару електричним струмом, пожежі та/або отримання важких травм.

Зберігайте всю документацію, яка містить вказівки з техніки безпеки та рекомендації, для подальшого використання.

Термін "електроінструмент", який використовується у вказівках з техніки безпеки, стосується електроінструментів, які працюють від електромережі (із мережевим кабелем), а також електроінструментів, які працюють від акумулятора (без мережевого кабелю).

1) Безпека робочого місця

- a) **Своє робоче місце утримувати чистим та забезпечте гарне освітлення.** Безпорядок та не освітлені зони робочого місця можуть призвести до нещасних випадків.
- b) **Працювати із електроінструментом у оточенні, яке не є вибухонебезпечним, де відсутні горюча рідина, газ або пил.** Електроінструменти виробляють іскри, які можуть підпалити пил або пар.
- c) **Тримати на відстані дітей або інших людей під час експлуатації електроінструменту.** При відволіканні Ви можете втратити контроль над агрегатом.

2) Електрична безпека

- a) **Штепсельна вилка електроінструменту повинна підходити до штепсельної розетки. Вилка ні в якому разі не має змінюватись. Не використовувати адаптерну вилку разом із електроінструментами,**

які мають захист із заземленням. Вилка, у якій не було зроблено зміни, та відповідна штепсельна розетка знижують ризик удару електричним струмом.

- b) **Уникати контакту тіла із заземленою поверхнею труб, обігрівачів, газових плит та холодильників.** Існує підвищений ризик удару електричним струмом, якщо Ваше тіло заземлене.
- c) **Не дозволяти, щоб Ваші електроінструменти потрапляли під дощ або підлягали впливу вологості.** Проникнення води у електроінструмент підвищує ризик удару електричним струмом.
- d) **Не використовувати кабель не за призначенням, для носіння електроінструменту, підвішування або для виймання вилки із штепсельної розетки. Кабель тримати подалі від жару, масла, гострих країв або частин агрегату, які обертаються.** Пошкоджений або скручений кабель підвищує ризик удару електричним струмом.
- e) **Якщо Ви працюєте із електроінструментом на вулиці, використовуйте лише подовжуючий кабель, який також придатний для використання на**

вулиці. Використання подовжуючого кабелю, який придатний для використання на вулиці, знижує ризик удару електричним струмом.

- f) **Якщо не можна уникнути використання електроінструменту у вологому середовищі, використовуйте захисний перемикач аварійного струму.** Використання захисного перемикача аварійного струму знижує ризик удару електричним струмом.

3) Безпека людей

- a) **Будьте уважні, звертайте увагу на те, що Ви робите, та розсудливо приступайте до роботи із електроінструментом. Не використовуйте електроінструмент, якщо Ви втомились або знаходитесь під впливом наркотиків, алкоголю або медикаментів.** Секунда неуважності під час експлуатації електроінструменту може призвести до серйозних травм.
- b) **Носіть засоби особистого захисту та завжди одягайте захисні окуляри.** Носіння особистих засобів безпеки, таких як захисна маска від пилу, захисне взуття, яке не ковзається, захисний шолом або захист слуху, у залежності від виду та застосування електроінструменту, зменшує ризик отримання травм.

- c) Уникати не запланованого введення в експлуатацію. Переконайтесь, що електроінструмент вимкнено, перш ніж Ви під'єднаєте його до електричної мережі та/або акумулятора, візьмете його або понесете. Якщо Ви під час носіння електроінструменту тримаєте палець на перемикачі або під'єднуєте агрегат до електричної мережі в увімкненому стані, це може призвести до нещасних випадків.
- d) Приберіть інструменти для регулювання або гасчні ключі, пер ніж Ви увімкнете електроінструмент. Інструмент або ключ, який знаходиться у частині агрегату, яка обертається, може привести до отримання травм.
- e) Уникати неприродного положення тіла. Забезпечувати стійке положення та завжди утримувати рівновагу. Таким чином, Ви можете краще контролювати електроінструмент у неочікуваних ситуаціях.
- f) Носити відповідний одяг. Не носити довгий одяг та прикраси. Волосся, одяг та рукавиці тримати далі від комплектуючих, які рухаються. Вільний одяг, прикраси або довге волосся можуть бути захоплені комплектуючими, які рухаються.
- g) Якщо можуть бути монтовані пристрої для відсмоктування та -уловлювання пилу, переконатись, що вони під'єднані та можуть використовуватись відповідним чином. Використання агрегату для відсмоктування пилу може зменшити небезпеку від пилу.
- 4) Використання та обслуговування електроінструменту**
- a) Не перевантажувати агрегат. Для Вашої роботи використовувати відповідний електроінструмент. За допомогою відповідного електроінструменту Ви працюєте краще та безпечніше на вказаному рівні потужності.
- b) Не використовуйте електроінструмент, чий перемикач несправний. Електроінструмент, який не може вмикатись або вимикатись, небезпечний та його слід відремонтувати.
- c) Вийняти вилку із штепсельної розетки та/або зняти акумулятор, перш ніж здійснювати регулювання агрегату, замінити комплектуючі приладдя або відкласти агрегат. Даний захід з безпеки упереджує ненавмисний запуск електроінструменту.
- d) Зберігати електроінструмент, який не використовується, поза зоною досяжності дітей. Не дозволяйте працювати на агрегаті людям, які не знайомі з ним або не прочитали дані вказівки. Електроінструменти небезпечні, якщо вони використовуються недосвідченими людьми.
- e) Добре доглядати електроінструменти. Перевіряти, чи рухливі комплектуючі бездоганно працюють та не заїдають, чи комплектуючі не полані або пошкоджені, це може погіршити роботу електроінструменту. Пошкоджені комплектуючі перед використанням агрегату слід віддати у ремонт. Багато нещасних випадків виникають у наслідок поганого технічного догляду електроінструментів.
- f) Ріжучі інструменти повинні бути гострі та чисті. Добре доглянуті ріжучі інструменти із гострими краями рідше заїдають та ними легше керувати.
- g) Використовувати електроінструмент, приладдя, експлуатаційні інструменти та ін. у відповідності із вказівками. При цьому дотримуватись умов

роботи та діяльності, яку слід виконувати. Використання електроінструментів для інших цілей, ніж ті, які було передбачено, може призвести до небезпечних ситуацій.

5) Сервісне обслуговування

а) Необхідно щоб Ваш електроінструмент ремонтував лише кваліфікований персонал та лише із оригінальними комплектуючими. Таким чином забезпечується дотримання безпеки електроінструменту.

Вказівки з техніки безпеки для мотоножиців

- **Всі частини тіла тримайте на відстані від ріжучого ножа. Не намагайтесь тоді, коли працює ніж, видаляти порізаний матеріал або тримати матеріал, який планується для різки. Матеріал для різки видаляти лише при вимкненому агрегаті.** Секунда неуважності під час експлуатації ножиців для кущів може призвести до важких травмувань.
- **Ножиці для кущів носіть за ручку, коли ніж стоїть. При транспортуванні або зберіганні мотоножиців завжди одягати захисний кожух.** Бережлива експлуатація пристрою запобігає небезпеці травмування ножем.
- **Тримайте електроінструмент на ізольованій поверхні ручки, оскільки ріжучий ніж торкається прихованих електричних проводів або може натрапити на власний мережевий кабель.** Контакт ріжучого ножа із струмопровідним проводом може поставити під напругу металеві комплектуючі пристрою та призвести до удару електричним струмом.
- **Кабель тримати на відстані від зони різки.** Під час роботи кабель може бути прихований кущами та випадково бути перерізаним.

İçindekiler

Bu kullanma talimatıyla ilgili	130
Emniyet bilgileri ve çalışma tekniği	130
Uygulama	135
Aletin elektrik şebekesine bağlanması	136
Aleti çalıştırma	137
Aleti kapatma	138
Döner sap	138
Aletin muhafazası	139
Kesicilerin bilenmesi	139
Muhafaza ve bakım bilgileri	140
Aşınmayı azamiye düşürmek hasarları önlemek	141
Önemli parçalar	142
Teinik bilgiler	143
Tamir bilgileri	145
Çöpe atma	145
AB Uygunluk Deklarasyonu	145
Adresler	146
Elektrikli aletler için genel emniyet bilgileri	147

Orjinal kullanma talimatı

Kloruz beyazlatılmış kâğıda basılmıştır
Baskı boyası bitkisel yağlar içerir. Kağıt tekrar kullanılabilir.

© ANDREAS STIHL AG & Co. KG, 2017
0458-279-9821-C.-VA0.B17.
0000001378_018_TR

STIHL®

HSE 61, HSE 71, HSE 81

Sayın müşteri,

STIHL firmasının kalite ürününü satın aldığınızdan dolayı size teşekkür ederiz.

Bu ürünümüz modern teknik metodlarla ve ayrıntılı kalite kontrolünden geçerek elde edilmiştir. Aletinizden memnun kalmanız ve onunla problemsiz çalışabilmeniz için elimizden geleni yapmaya çalışıyoruz.

Aletiniz ile ilgili sorularınız olduğunda, lütfen STIHL satıcınıza veya doğrudan doğruya STIHL firmasına baş vurmanızı öneririz.

Saygılarımla



Dr. Nikolas Stihl

Bu kullanma talimatı, sahibi tarafından tescil edilmiştir. Tüm hakları saklıdır, özellikle izinsiz olarak elektronik sistemlerle çoğaltılması, çevrilmesi ve dağıtımı yasaktır.

Bu kullanma talimatıyla ilgili

Resim sembolleri

Aletin üstündeki bütün resim sembolleri bu kullanma talimatında açıklanmıştır.

Metin bölümlerinin belirtilmesi



IKAZ

Şahıslara veya mala gelebilecek ağır zarar ve yaralanma tehlikesini belirten ikazlar.



ÖNERİ

Alete veya parçalarına gelebilecek zararları gösteren ikaz.

Yeni teknik gelişme

STIHL sürekli olarak bütün makina ve aletlerin gelişmesi ile uğraşmaktadır; bu yüzden verilen siparişlerin kapsamı, şekli, teknik özellikleri ve donanımı ile ilgili değişiklikler sadece bize bağlıdır.

Bu kullanma talimatnamesinden alınan bilgilerden ve resimlerden hiç bir hak talep edilemez.

Emniyet bilgileri ve çalışma tekniği



Bu motorlu aletle çalışırken aletin kesicileri çok keskin olduğundan ve elektrikle çalışıldığından özel emniyet tedbirleri almak gereklidir.



Kullanma talimatının tamamını ilk defa çalışmaya başlamadan önce dikkatlice okuyup ilerde kullanmak üzere emin bir şekilde saklayın. Kullanma talimatına uymamakla hayatınızı tehlikeye atabilirsiniz.

Her ülkeye mahsus emniyet kurallarına örneğin ilgili meslek kooperatiflerinin, sosyal kuruluşların veya iş emniyeti ile ilgili dairelerinin vs. ön gördüğü tedbirlere uyunuz.

İlk defa motorlu aleti kullananlar için: Satıcıdan size aletin emniyetli nasıl kullanıldığını göstermesini isteyiniz – veya bir meslek kursuna katılınız.

Reşit olmayanlar, motorlu aleti kullanmamalıdır – eğitim gören ve yetişkin bir kişinin huzurunda çalışan 16. yaşını doldurmuş gençler hariç.

Çocukları, hayvanları ve seyircileri uzak tutunuz.

Motorlu alet artık kullanılmıyorsa kimseye zarar vermeyecek şekilde muhafaza ediniz. Motorlu aleti izinsiz şahısların kullanmasını önleyecek şekilde bir yere kaldırınız.

Kullanıcı, kazalardan ve başka şahıslara veya onların mallarına gelebilecek zarar ve tehlikeye sorumludur.

Motorlu aleti sadece o modeli tanıyıp kullanmasını bilen şahıslara ödünç veriniz – ve daima kullanma talimatnamesini de birlikte veriniz.

Fiziki, duyuşsal algılama veya zihinsel yönden engelli olduklarından dolayı aleti emin kullanamayan şahıslar sadece gözetim altında veya sorumlu başka bir şahsın vereceği direktiflerle aleti kullanabilirler.

Ses emisyonu yaratan motorlu aletlerin kullanımı ülkeye veya yerel hükümlere göre zamansal bakımdan sınırlandırılabilir.

Motorlu alet ile çalışan bir insanın dinç, sağlıklı ve zinde olması gerekir.

Sağlık bakımından yorulmaması gereken kişiler doktorlarına motorlu aletle çalışmanın mümkün olup olmadığını danışmalıdır.

İçki içtikten, reaksiyon gücünüzü azaltacak ilaç veya uyuşturucu madde kullandıktan sonra motorlu aleti kullanmayınız.

Motorlu aleti sadece yeşil çitleri, çalılırları fundalıkları veya buna benzer bitkileri kesmek için kullanın.

Motorlu aletin başka görevlerde kullanılmasına izin verilmez, aksi halde kaza veya alette hasar meydana gelebilir.

Alette ilgili her türlü çalışmaya başlamadan önce daima aletin fişini prizden çekip çıkartın – **Kaza tehlikesi!**

Fiş aletin kablosundan tutup çekerek değil elinizle tutarak prizden çıkartınız.

Uygun olmayan uzatma kabloları tehlike yaratabilirler.

Uzatma bağlantı kablolarında her bağlantının kablosunun azami kesiti göz önünde bulundurulmalıdır – "Aletin elektrik bağlantısı" bölümüne bakın.

Uzatma kablosunu kullanacaksanız prizden, fişin ve bunların birleştiği bağlantı yerinin su geçirmez olması gerekir veya kabloyu döşerken su ile temasının önlenmesi gerekir.

Sadece STIHL firmasının o motorlu alet için öngördüğü kesicileri ve yedek parçaları veya teknik bakımdan eş değerde parçaların kullanın. Bu konuyla ilgili soruları bayiye yöneltiniz. Sadece yüksek kaliteli aletler veya aksesuarlar/ekstralar kullanınız. Aksi takdirde kaza veya motorlu alette hasar meydana gelebilir.

STIHL size STIHL orijinal aletleri ve aksesuarları kullanmanızı tavsiye eder. Bunlar özellikleriyle en uygun şekilde ürüne ve kullanıcının taleplerine göre uyarlanmışlardır.

Alette bir değişiklik yapmayınız – böylece emniyetinizi tehlikeye atabilirsiniz. Öngörülmeyen ek aletlerin kullanılmasından dolayı şahsa veya mala karşı meydana gelebilecek zararlardan STIHL hiçbir sorumluluk kabul etmez.

Aleti temizlemek için yüksek basınç temizleyicileri kullanmayınız. Güçlü su huzmesi aletin bazı yerlerine hasar verebilir.

Alete su sıkmayınız.

Elbise ve teçhizat

Öngörülen elbise ve teçhizat kullanınız.



Elbiseniz uygun olmalı ve hareket serbestliğini engellememeli. Vücuduza tam veya dar oturan elbise giyin – iş paltosu değil, kombi tulumu giyiniz.

Ağaçlara, çalılara veya aletin dönen parçalarına takılabilecek giyecek giymeyiniz. Ayrıca atkı, kravat veya ziynet eşyası da takmayınız! Uzun saçları toplayınız (örneğin bir baş örtüsü, bere, kask vs. ile).



Tabanları kaymayan, profilli emniyet botları giyiniz.

Koruyucu gözlük, kulak koruyucusu



IKAZ



Gözlerin yaralanma tehlikesine karşı EN 166 standartına uygun iş gözlüğü takın. İş gözlüğünün tam doğru oturmasına dikkat edin.

"Şahsi kulaklıklarınızı", örneğin kulak koruma kapsülü takınız.



Dayanıklı malzemeden imal edilmiş (örn. deriden) sağlam iş eldivenleri giyiniz.

STIHL size çok yönlü ve şahsınıza uygun emniyet programı sunar.

Motorlu aletin nakliyatı

Daima aleti durdurun ve fişini prizden çıkarınız – kısa mesafeli nakliyatlarda bile kesici koruyucusunu takınız.

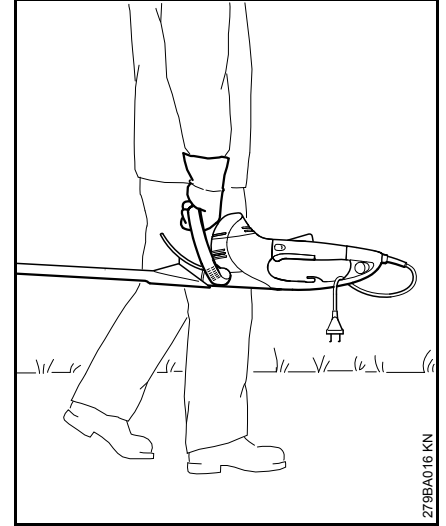

Motorlu aleti tutulacak sapından taşıyınız– kesiciler arkaya baksın.

Arabada naklediyorsanız: daima motorlu aletin devrilmesini ve zarar görmesini önleyiniz.

İşletmeden önce

Motorlu aletin her türlü çalışma emniyetini kontrol ediniz – Kullanma talimatının uygun bölümünü okuyunuz:

- Şebekenin gerilimi ve frekansı aletinizin (levhasında belirtilen) gerilimi ve frekansı ile birbirine uymalıdır.
- Bağlantı kablolarını, prizi ve uzatma kablolarını hasar açısından kontrol ediniz. Bağlantı kablosu, bağlantı parçaları veya prizler hasarlıysa veya standartlara uygun değilse kullanılmalarına izin verilmez.
- Prizlerin ve bağlantı kablolarının sıçrayabilecek sudan korunması gerekir.
- Bağlantı kablolarını zarar verilemeyecek şekilde ve kimseyi tehlikeye atmayacak şekilde döşeyiniz ve işaretleyiniz – Tökezleme tehlikesini önleyiniz
- Şalter kilidi, şalter halka şeklindeki kumanda kolu ve ek şalterin kolayca işlemesi gerekir – şalter kilidi, şalter ile halka şeklindeki kumanda kolu ve ek şalteri serbest bıraktığınızda başlangıç pozisyonuna geri gelmeleri gerekir.
- Kesicilerin kusursuz durumda (temiz, kolayca işler ve deforme olmamış) iyi oturmalarına, doğru monte edilmiş, bilenmiş ve STIHL reçine çözücüsüyle (yağlama malzemesi) iyice spreyleneş olmaları gerekir.
- Kesim koruyucusu (varsa) hasarlı mıdır diye kontrol ediniz

- Kullanma ve emniyet teçhizatındaki hiçbir şeyi değiştirmeyiniz
- Kolların temiz ve kuru olmasına, yağlı veya çam sakızlı olmasına – böylece motorlu aleti doğru yönetmeye dikkat ediniz.

Motorlu aleti sadece işlemesi emniyetliken kullanınız, yoksa **kaza tehlikesi** bulunur!

Elektrik çarpmasını şöyle önleyiniz:

- Elektrik bağlantısının fişini sadece öngörülmüş şekilde monte edilmiş prize takınız.
- Kullandığınız uzatma kabloları o iş için öngörülen şartlara uysun.
- Bağlantı ve uzatma kablolarının yalıtımı ayrıca fişin ve bağlantı parçalarının durumu kusursuz olsun.

Aleti tutma ve yönetme

Motorlu aleti daima iki elinizle saplarından sıkıca tutun. Sapları baş parmaklarınızla sıkıca kavrayınız.

Sağ elini kullananlar

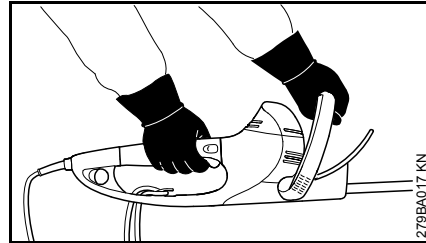

Sağ elinizle kumanda kolunu, sol elinizle yuvarlak sapı kavrayınız.

Sol elini kullananlar



Sol elinizle kumanda kolunu, sağ elinizle yuvarlak sapı kavrayınız.

Yere emin basın ve motorlu aleti öyle yönetin ki kesicileri daima vücuttan dışa baksın.

Çalışırken

Tehlikeli veya acil bir durumda hemen motoru durdurunuz – şalteri veya halka şeklindeki kumanda kolunu veya ek şalteri serbest bırakınız.

Çalışma alanında başka şahısların bulunmamasından emin olunuz.

Kesicilere bakarak takip ediniz – yeşil çitlerin görünmez yerlerini kesmeyiniz.

Uzun boylu fundalıkları keserken pür dikkat sarf ediniz, arkasında şahıslar bulunabilir – önceden bakınız.



Yağmurlu veya çok ıslak ortamda motorlu aletle çalışmayın – aletin motoru sudan korunmamıştır – **Elektrik çarpması tehlikesi – kısa devre yapma tehlikesi!**

Aleti yağmurda bırakmayınız.

Alet, kesicileri çabuk durduran bir sistemle donatılmıştır – şalteri veya kumanda kolunu veya şalter ile ek şalterlerden en az birini bıraktığınızda kesiciler çok kısa bir süre sonra durur.

Bu fonksiyonu düzenli olarak kısa aralıklarla kontrol ediniz. Kesiciler durmadığı takdirde aleti kullanmayınız – **yaralanma tehlikesi!** Bayiye baş vurunuz

Dikkat! Buzlu, Islak, karlı, meyilli, düz olmayan zeminlerdeyseniz – **kayma tehlikesi!**

Yerdeki dalları, çalılırları ve kesilip düşenleri başka bir yere kaldırınız.

Engellere dikkat ediniz: ağaç kütüklerine, köklere – **tökezleme tehlikesi!**

Yüksek yerlerdeki çalışmalarda:

- Daima kaldırılabilir iş tabanlarını kullanınız.
- Katiyen merdivenin üstünde veya ağaca çıkıp çalışmayınız.
- Kesinlikle emin durmadığınız yerlerde çalışmayınız.

Kulaklıkla çalışıyorsanız pür dikkat gereklidir – tehlikeyi belirten sesler (bağırılmalar, sinyal sesleri vs.) tam olarak duyulmadığı için.

Zamanında çalışma molaları veriniz, yorgunluğunuzu ve bitkinliğinizi gidermek için – aksi takdirde **kaza tehlikesi!**

Düşünerek ve sakin çalışınız. Sadece yeterli derecede aydınlık ise veya yeterince görebiliyorsanız çalışınız. Dikkatli çalışınız, başkalarını tehlikeye atmayınız.

Transmisyon, çalışırken ısınır. Transmisyon gövdesine dokunmayın – **yanma tehlikesi!**

Eğer motorlu aletin çalışması istenilmeyen bir durumdan dolayı (darbe veya düşmeden dolayı şiddetin etkisi) durdurulduysa, mutlaka çalıştırmadan önce emniyetli çalışıp çalışmadığını kontrol ediniz – "Çalıştırmadan önce" bölümüne bakınız. Özellikle emniyet donanımının fonksiyonunu kontrol ediniz. Emniyetli çalışmayan motorlu aleti kesinlikle kullanmayınız. Şüpheli durumlarda uzman satıcıya başvurunuz.

Kesicilerin hasar görmemesi için fundalığı ve iş alanınızı kontrol ediniz.

- iş alanındaki taşları, metal parçacıkları ve sert cisimleri temizleyiniz.
- Örneğin zemine yakın çalışmalarda kesicilerin arasına kum veya taş kaçmasın.
- Telle çevrili yeşillik çitlerde kesicileri tele temas ettirmeyiniz.

Cereyan geçen kablolarla teması önleyiniz – elektrikli kabloları kesmeyiniz – **cereyan çapması tehlikesi!**



Motor çalışırken kesicilere dokunmayınız. Kesicileri bir cisim bloke ediyorsa hemen motoru durdurun ve fişi prizden çıkarın – ondan sonra cismi çıkartın – **yaralanma tehlikesi!**

Gerektiğinde – çok tozlu veya kirli fundalıklarda kesicilere STIHL reçine çözücüsü sıkınız. Böylece kesicilerin

sürtüşme direnci, bitkilerin keskin öz suyunun etkisi ve kir parçacıklarının yapışması azalır.

Çalışırken meydana gelen tozlar sağlığınızın bozulmasına sebep olabilir. Toz meydana geldiğinde tozdan koruyucu maske kullanınız.



Bağlantı kablosu hasarlıysa hemen fişi prizden çıkartın – **Hayati tehlike, elektrik çarpabilir!**

Fişi aletin kablосundan tutup çekerek değil elinizle tutarak prizden çıkartınız.

Elektrik kablosuna üzerinden geçerek, ezerek veya sıkıştırarak vs. zarar vermeyiniz.

Bağlantı ve uzatma kablolarını uzmanca döşeyiniz:

- kabloları kenarlara, sivri burunlara veya keskin eşyalara değip aşınacak şekilde döşemeyiniz
- Kapı veya pencere aralıklarından sıkıştırıp geçirmeyiniz
- Dolaşmış kabloları – fişi prizden çıkardıktan sonra çözünüz
- Kesicilerle teması mutlaka önleyiniz
- Fazla ısıdan yangın çıkmasını önlemek için kablo tamburunu daima tamamen çözünüz.

Motorlu aleti terk etmeden önce: Motoru durdurunuz – fişi prizden çıkarınız.

Kesici tertibatı düzenli olarak, sık sık ve herhangi bir değişiklik fark ettiğinizde hemen kontrol ediniz:

- Motorlu aleti durdurunuz, kesiciler durana kadar bekleyin ondan sonra fişi prizden çıkarınız.
- Aletin durumunu ve sağlam oturmasını kontrol ediniz, çatlaklara dikkat ediniz
- Aletin bileme durumunu kontrol ediniz

Kesicileri değiştirmeden önce motoru durdurunuz ve fişi prizden çıkarınız. Kasıtsız olarak motorun çalışmasından dolayı – **Yaralanma tehlikesi!**

Motoru daima çalılardan, küçük parçacıklardan, yapraklardan ve fazla yağlanmadan temiz tutunuz – **yanma tehlikesi!**

Çalışma sonrasında

Motoru tozdan ve kirden arındırınız – yağ çözücüsü maddeler kullanmayınız.

Kesicilere STIHL reçine çözücüsü sıkınız – motoru kısaca çalıştırın ki sprey her yere aynı şekilde dağılsın.

Vibrasyonlar

Motorlu aleti uzun süre kullandığınızda ellerde motor titreşiminden kaynaklanan kan dolaşımı bozuklukları meydana gelebilir ("beyaz parmak hastalığı").

Çalışma süresini birçok faktör etkilediğinden genel bir çalışma süresi belirlenemez.

Kullanım süresi aşağıdaki önlemler alınarak uzatılabilir:

- Ellerin korunması (sıcak eldiven)
- Mola verme

Aşağıdaki durumlar kullanım süresini kısaltır:

- Kullanıcının kan dolaşımı rahatsızlığının bulunması veya kan dolaşımının kötü olması (belirti: parmakları sürekli soğuktur, karıncalanır)
- Düşük hava sıcaklığı
- Kesme esnasında uygulanacak kuvvet (yüksek kuvvet uygulama kan dolaşımını engeller)

Motorlu aleti uzun süreli kullandığınızda ve yukarıda açıklanan şikayetler devam ettiğinde (örneğin parmakların karıncalanması) doktor muayenesinden geçmeniz tavsiye edilir.

Bakım ve Tamir

Aletle ilgili her türlü çalışmaya başlamadan önce daima aletin fişini prizden çekip çıkartın. İstenmedik halde motor çalışırsa – **Kaza tehlikesi** doğar!

Motorlu aletin bakımını düzenli olarak yapın. Sadece kullanma talimatında belirtilen bakım ve tamir işlerini yapın. Diğer bütün işleri bir uzman satıcı tarafından yaptırın.

STIHL bakım ve tamir işlerinin sadece STIHL uzman satıcıları tarafından yapılmasını tavsiye eder. STIHL uzman satıcılarına düzenli olarak kendilerini geliştirme kursları ve teknik yenilikler hakkında bilgiler sunulur.

Sadece yüksek kaliteli yedek parçalar kullanın. Aksi taktirde alette kaza veya hasar meydana gelebilir. Bu konuyla ilgili soruları uzman satıcıya yöneltin.

STIHL size STIHL orjinal yedek parçaları kullanmanızı tavsiye eder. Bunlar özellikleriyle en uygun şekilde alete ve kullanıcının taleplerine göre uyarlanmışlardır.

Motorlu alette hiçbir değişiklik yapmayın, emniyetinizi tehlikeye atmayın olursunuz – **Kaza tehlikesi!**

Bağlantı kablolarını ve pirizi kusursuz yalıtım ve malzeme eskimesi (parçalanma) açısından düzenli olarak kontrol edin.

Bağlantı kabloları gibi elektrikli parçalar sadece uzman elektrikçiler tarafında tamir edilmeli veya yenilenmelidir.

Plastik parçaları bir bezle temizleyin. Keskin deterjanlar plastik parçalara zarar verebilir.

Alete su sıkmayınız.

Koruyucu tertibatta veya kesicilerdeki sabitleme civatalarının sıkı olup olmadığını kontrol edin, gerektiğinde sıkıştırın.

Motor gövdesindeki soğuk hava ızgarasını gerektiğinde temizleyin.

Motorlu aletinizi kuru, temiz ve emniyetli bir yerde muhafaza edin.

Uygulama

Kesim sezonu

Yeşil çitleri keserken ülkeye mahsus veya yörenin belediyesine uygun şekilde kesim yapın.

Genelde alışlagelmiş öğle paydosu saatlerinde kesim yapmayın.

Hazırlık

Kalın dalları önceden dal makası veya motorlu testere ile kesin.

Kesim sırası

İlk önce fundalığın iki yan tarafını ondan sonra üst tarafı kesin.

Esaslı bir kesim gerekiyorsa o zaman arka arkaya birkaç işlemde kesin.

Döner sap

Çalışma pozisyonunu en mükemmel hale getirmek için çit budama aparatı döner sap ile donanmıştır, "Döner sap" bölümüne bakınız.

Çöpe atma

Kesim atıklarını ev çöpüne atmayın – kesim atıklarını kompostolama imkanı vardır.

Çalışma tekniği

Dikey kesim

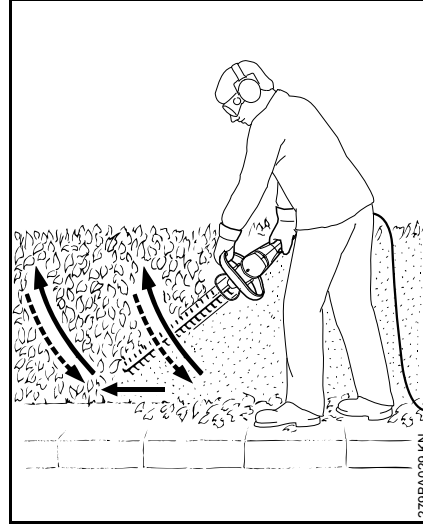

Çit budama aparatını bir yay gibi alttan üste doğru götürün – yere indirin ve yolunuza devam edin – sonra tekrar çit budama aletini yay gibi yukarı doğru götürün.

Başınızın üstünde yaptığınız çalışmalar, yorucudur, ayrıca iş emniyeti yüzünden bu tür çalışmaların kısa süreli olması gerekir.

Yatay kesim

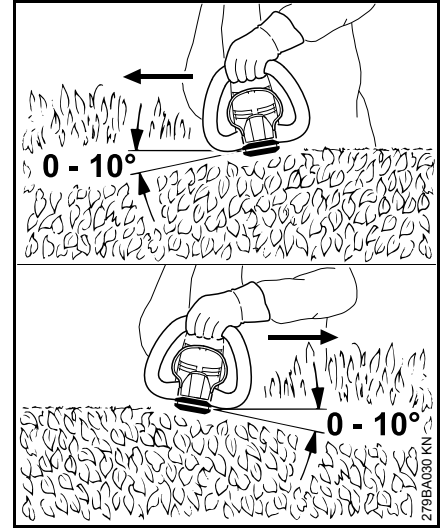

Kesiciyi 0° ile 10° bir açıyla kesilecek bitkiye tutun – fakat aleti yatay tutarak her iki kesici tarafını da kullanın.

Kestiklerinizin yere düşmesi için çit budama aparatını orak şeklinde çitin kenarına doğru hareket ettirin.

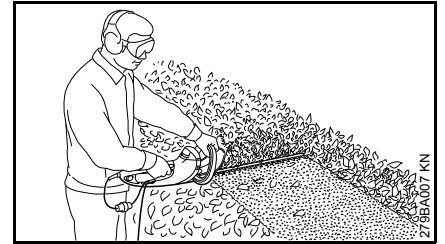

Geniş fundalıkları arka arkaya birkaç işlemde kesin – bir eliniz kumanda kolunda olsun – diğer eliniz kumanda sapında olsun.

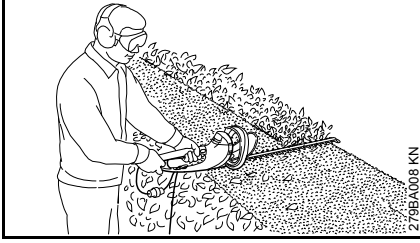

Kesim uzunluğunu uzatmak için – bir eliniz kumanda sapında olsun – diğer eliniz kumanda sapının sonunda bulunan ek şalterde olsun.

Aletin elektrik şebekesine bağlanması

Şebekenin gerilimi ve frekansı aletinizin (Model levhasında belirtilen) gerilim ve frekansı ile birbirine uymalıdır.

Elektrik şebekesinin asgari sigorta amper değeri Teknik Veriler bölümünde açıklanan şartlara göre uygulanmalıdır – bkz. "Teknik Veriler".

Alet elektrik şebekesine fazla yükten koruyucu mekanizmalı şalter aracılığı ile bağlanmalıdır. Bu şalter iletme ceryanını toprağa 30 mA'den fazla olduğu an ceryan bağlantısını keser.

Şebekeye bağlantı IEC 60364 standartına ve ülkelerin şartlarına uygun olması gerekir.

Uzatma kablosu

Uzatma kablosu, özelliği açısından en azından alettaki kablo ile aynı özelliklere sahip olmalıdır. Elektrik kablosundaki yapı türü (tip tanımı) işaretini dikkate alınız.

Kablo telleri, şebeke gerilimi ve kablo uzunluğuna bağlı olarak açıklanan asgari kesitlere uygun kalınlıkta olmalıdır.

Kablo uzunluğu Asgari kesit

220 V – 240 V:

20 m' ye kadar 1,5 mm²

20 m' den 50 m' ye kadar 2,5 mm²

100 V – 127 V:

10 m'ye kadar AWG 14 / 2,0 mm²

10 m dan 30 m'ye kadar AWG 12 / 3,5 mm²

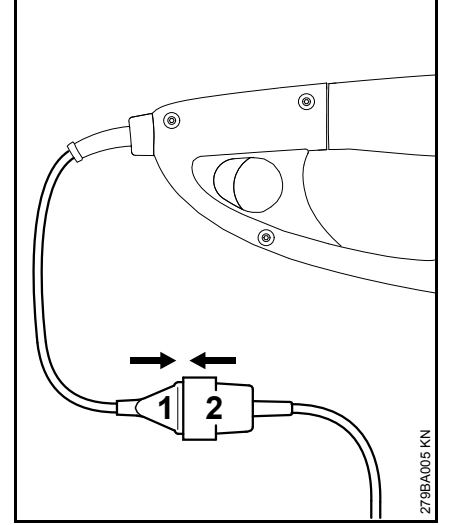

- Fişi (1) uzatma kablosunun bağlantı parçasına (2) takın.

Gerginlikten koruma

Çekme yükü azaltması elektrik kablosunu zarar görmeye karşı korur.

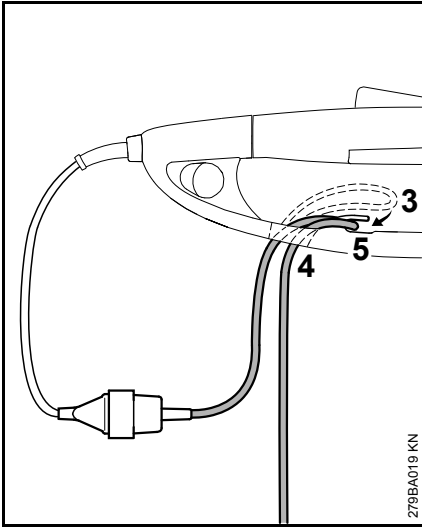

279BA019 KN

- Uzatma kablosu ile bir halka (3) oluşturun
- halkayı (3) delikten (4) geçirin
- halkayı (3) kancanın (5) üzerinden geçirin ve sıkın
- Uzatma kablosunun fişini öngörüldüğü şekilde takılmış prize takın.

Aleti çalıştırma

- yere emin ve sağlam basın
- Ayakta dik durun – aleti rahatça tutun.
- Kesiciler ne zemine ne de başka bir şeye temas etmemelidir.
- Aleti iki elinizle tutun – bir eliniz kumanda sapında – diğer eliniz yuvarlak kolda olsun.

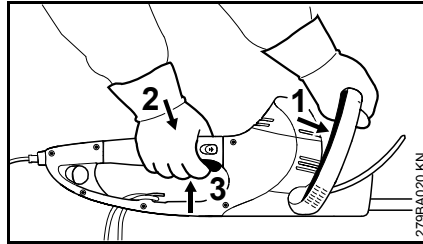

279BA020 KN

- Kumanda kolunu (1) yuvarlak kola karşı bastırın ve öylece tutun
- Arka arkaya şalter kilidine (2) ve şaltere (3) basın ve basılı tutun.

Aletin iki elle çalışan kumandası vardır, bu demektir ki ancak hem kumanda kolunu (1) hem de şalteri (3) hareket ettirdiğiniz zaman alet çalıştırılabilir.

Kesim uzunluğunu uzatmak için

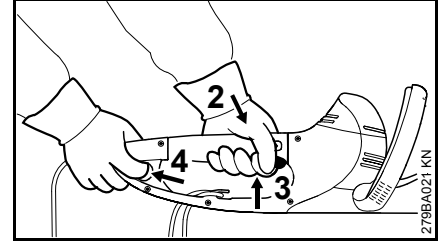

279BA021 KN

- Aleti iki elinizle tutun – bir eliniz kumanda sapında olsun – diğer eliniz kumanda sapının sonunda bulunan ek şalterinde olsun.
- Ek şalteri (4) çalıştırın ve basılı tutun.
- Arka arkaya şalter kilidine (2) ve şaltere (3) basın ve basılı tutun.

Aletin iki elle çalışan kumandası vardır, bu demektir ki ancak hem ek şalteri (4) hem de şalteri (3) hareket ettirdiğiniz zaman alet çalıştırılabilir.

Aleti kapatma

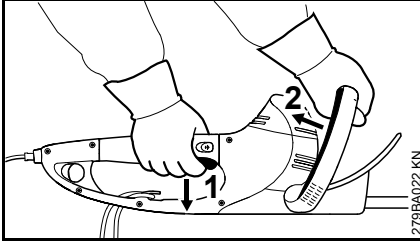

- Kumanda şalterini (1) ve halka şeklindeki kumanda kolunu (2) serbest bırakın

Uzatmalı çalışmalarda:

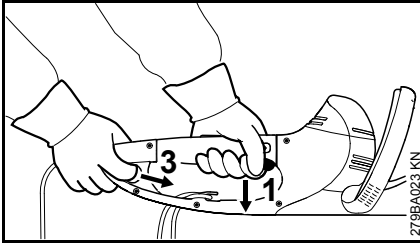

- Kumanda şalterini (1) ve ek şalteri (3) serbest bırakın

HSE 61, 71

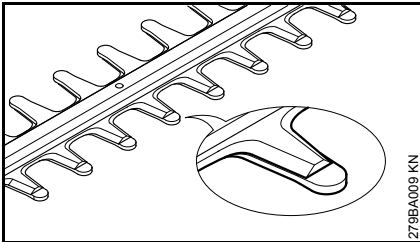

Bıçaklar durmuş vaziyetteyken tarak tarafından örtülürler.

HSE 81

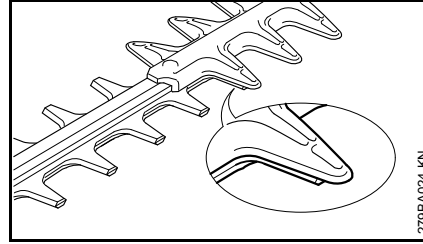

Bıçaklar durmuş vaziyetteyken kısmen tarak tarafından örtülürler.

Diğer bilgiler

- Uzun molalarda – fişi prizden çıkartın.
- Alet artık kullanılmıyorsa kimseye zarar vermeyecek şekilde muhafaza edin.
- Aleti izinsiz şahısların kullanmasını önleyecek şekilde bir yere kaldırın.

Döner sap

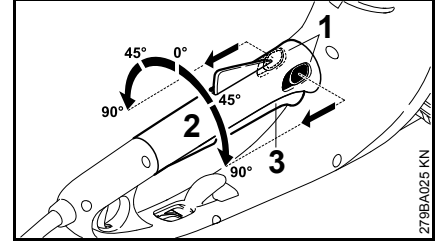

- Sap ayarının her iki sürgüsünü (1) de ok yönünde hareket ettirin ve tutun
- Sapı istenilen pozisyona getirerek döndürün
- Sapın her iki sürgüsünü (1) de bırakın, kol yerine otursun

Kumanda şalterini (3) hareket ettirseniz kolu (2) döndüremezsiniz.

Aletin muhafazası

Alet yakl.3 aydan fazla süre kullanılmalldığında

- Kesiciyi temizleyin, durumunu kontrol edin ve STIHL reçine çözücüsü sıkın
- Kesici koruyucusunu takın
- Özellikle soğutma yarıkları olmak üzere aleti itinalı bir şekilde temizleyin
- Aleti kuru ve emin bir yerde muhafaza edin; kesici koruyucusunu duvara asabilirsiniz. Yetkisiz kişilerin (örneğin çocukların) kullanmasını önleyin.

Kesicilerin bilenmesi

Kesim gücü azaldığında, kesiciler iyi kesmiyorsa, dallar sık sık sıkışiyorsa: Kesicileri tekrar bileyin.

Tekrar bileme işlemini uzman satıcı tarafından özel bileme aleti ile yaptırın. STIHL size STIHL uzman satıcısını tavsiye eder.

Diğer hallerde yassı eğe kullanın. Eğeyi öngörülen açıda ("Teknikveriler" bölümüne bakın) kesicilere tutun.

- Sadece kesici kenarı bileyin – sakın bıçağın fazlalık kör çapaklarını veya kesim koruyucusunu bilemeyin (bknz: "Önemli parçalar")
- Daima kesici kenara doğru bileyin
- Eğeyi sadece öne vuruşlarda kullanın – geri çekerken kaldırın.
- Kesicinin kenarındaki çapakları bir taşla temizleyin.
- Eğelerken fazla malzeme eksiltmeyin.
- Bileme işleminden sonra – eğe tozunu temizleyin ve kesiciye STIHL reçine çözücüsü spreyi sıkın.



ÖNERİ

Körelmiş veya hasarlı kesicilerle çalışmayın – alete fazla yüklenmiş olursunuz ve kesimin verimi düşük olur.

Muhafaza ve bakım bilgileri

Veriler normal iş şartlarını göz önünde bulundurun. Zor şartlar altında (çok tozlu yerlerde vs.) ve uzun süren çalışma günlerinde verilen süreler buna uygun olarak kısaltılmalıdır.		Çalıştırmadan önce	İşten sonra yani günlük	Haftalık	Aylık	Yıllık	Arıza varsa	Hasar halinde	Gerektiğinde
Komple makine	Göz kontrolü	X							
	Temizleme		X						
İki elli mekanizma	Fonksiyonu kontrol edin – şalteri veya kumanda kolunu veya şalteri ve ek şalteri serbest bıraktığınızda kesicilerin en kısa zamanda durması gerekir.	X							
Havalandırma kanalı	Göz kontrolü		X						
	Temizleme								X
Kesici	Göz kontrolü	X							
	temizleme ²⁾		X						
	bileme ¹⁾²⁾								X
	Uzman satıcı ¹⁾ tarafından değiştirme							X	
Transmisyon ve biyel	Her 50 iş saatinden sonra uzman satıcı ¹⁾ tarafından kontrol ettirin								
	Uzman satıcı ¹⁾ tarafından STIHL transmisyon yağı ilave ettirin								X
Kömürler	Her 100 iş saatinden sonra uzman satıcı ¹⁾ tarafından kontrol ettirin								
	Uzman satıcı ¹⁾ tarafından değiştirme								X
Erişilebilen civata ve somunları	sıkın								X
Emniyet etiketi	Yenileme							X	

¹⁾ STIHL size STIHL uzman satıcısını tavsiye eder.

²⁾ ondansonra STIHL reçine çözücüsü spreyi sıkın.

Aşınmayı azamiye düşürmek hasarları önlemek

Kullanma talimatında belirtilen bilgilere uyulduğunda alette fazla aşınma ve hasar önlenir.

Aleti kullanma, bakma ve muhafazası bu kullanma talimatında belirtildiği kadar itina ile yapılmalıdır.

Emniyet, kullanma ve muhafaza şartları yerine getirilmediği için meydana gelen her türlü hasardan kullanıcı bizzat sorumludur. Bu özellikle şu durumlar için geçerlidir:

- Üründe STIHL'in izin vermediği değişiklikler yapılırsa
- O alete uygun olmayan veya düşük kaliteli tamir aletleri veya ilaveler kullanılırsa
- Alet uygun görülmeyen bir iş için kullanılırsa
- Alet spor amaçlı veya müsabakalarda kullanılırsa
- Alet hasarlı parçası olduğu halde kullanıldığından doğan müteakip hasarlarda

Tamir edilirse

„Tamir ve bakım bilgileri“ bölümündeki bütün işlerin düzenli şekilde uygulanması gerekir. Tamir işleri kullanıcı tarafından yapılamıyorsa bir uzman satıcı tarafından yapılması gerekir.

STIHL bakım ve tamir işlerinin sadece STIHL uzman satıcıları tarafından yapılmasını tavsiye eder. STIHL uzman

satıcılarına düzenli olarak kendilerini geliştirme kursları ve teknik yenilikler hakkında bilgiler sunulur.

Bu işler yanlış veya hiç yapılmazsa doğabilecek zarardan kullanıcı bizzat sorumludur. Bu özellikle şu durumlar için geçerlidir:

- Zamanında yapılmayan veya yetersiz yapılan bakımdan dolayı (örneğin: havalandırma kanalının yetersiz temizlenmesi) elektrikli motorun hasarı
- Yanlış elektrik bağlantısından doğan hasar (elektrik gerilimi, uzatma kablosunun yetersiz kesiti)
- Yanlış muhafazadan doğan paslanma veya başka türlü hasarlar
- Düşük kalite yedek parça takılmasından dolayı alettaki hasarlar

Aşınan parçalar

Aletin bazı parçaları öngörüldüğü şekilde kullanıldıkları halde normal bir aşınmaya uğrarlar ve kullanılma süresi ile cinsine göre zamanında yenilenmelidirler. Bunlar örneğin:

- Kesici

Önemli parçalar

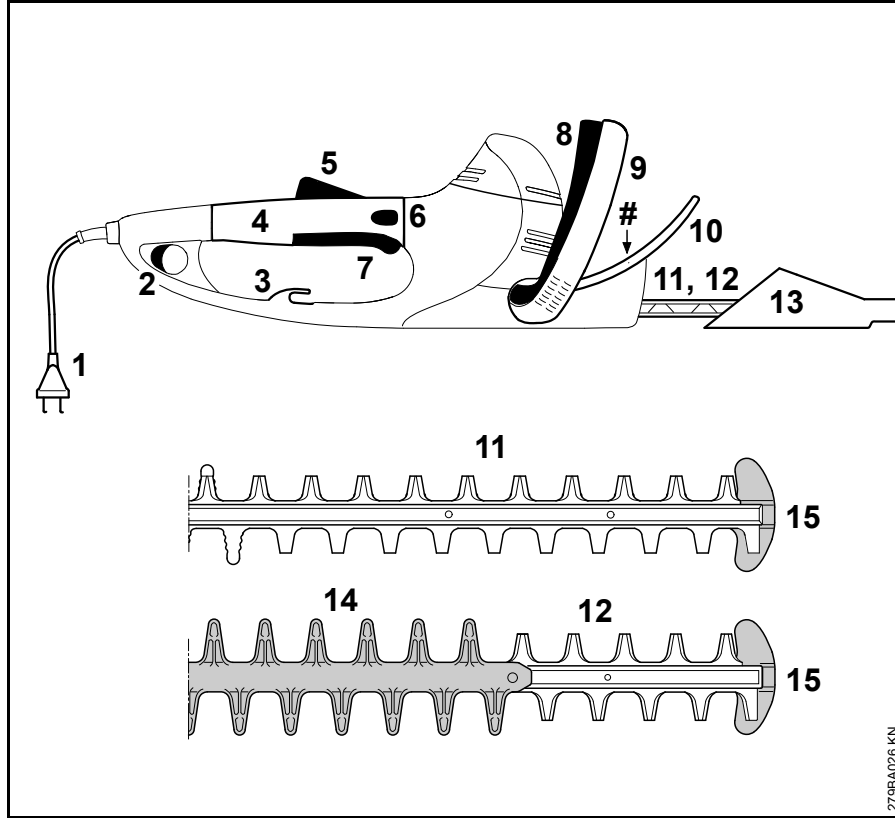

- 1 Elektrik kablosu
- 2 Ek şalter
- 3 Gerginlikten koruma
- 4 Döner saplı kumanda kolu
- 5 Şalter kilidi
- 6 Kol kilidi
- 7 Şalter
- 8 Kumanda kolu
- 9 Tutulacak sap
- 10 El siperi
- 11 Kesici bıçak HSE 61, 71 ("Teknik veriler" bölümüne bakınız.)
- 12 Kesici bıçak HSE 81 ("Teknik veriler" bölümüne bakınız.)
- 13 Bıçak/Kesici koruyucusu
- 14 Kesim koruyucusu (sadece HSE 81)
- 15 Kılavuz koruyucusu
- # Makine numarası

Teinik bilgiler

Motor

HSE 61

Nominal gerilim:	230 - 240 V
Anma akımı:	2,1 A
Frekans:	50 Hz
Şebekeden çektiği:	500 W
Sigorta:	dakikada 10 A
Koruyucu sınıfı:	II, 

HSE 71

Nominal gerilim:	230 - 240 V
Anma akımı:	2,6 A
Frekans:	50 Hz
Şebekeden çektiği:	600 W
Sigorta:	dakikada 10 A
Koruyucu sınıfı:	II, 

HSE 81

Nominal gerilim:	230 - 240 V
Anma akımı:	2,8 A
Frekans:	50 Hz
Şebekeden çektiği:	650 W
Sigorta:	dakikada 10 A
Koruyucu sınıfı:	II, 

Kesici

HSE 61

Kesici yüzeyine tutulan açı	34°
Dişlerin aralığı	29 mm
Hacmi:	3200 1/dak.
Kesim uzunluğu:	500 mm, 600 mm

HSE 71

Kesici yüzeyine tutulan açı	28°
Dişlerin aralığı	36 mm
Hacmi:	2600 1/dak.
Kesim uzunluğu:	600 mm, 700 mm

HSE 81

Kesici yüzeyine tutulan açı	45°
Dişlerin aralığı	36 mm
Hacmi:	2600 1/dak.
Kesim uzunluğu:	500 mm, 600 mm, 700 mm

Ağırlığı

HSE 61

Kesim uzunluğu 500 mm:	3,9 kg
Kesim uzunluğu 500 mm ¹⁾ :	4,6 kg
Kesim uzunluğu 600 mm:	4,1 kg

HSE 71

Kesim uzunluğu 600 mm:	4,1 kg
------------------------	--------

Kesim uzunluğu 600 mm ¹⁾ :	4,8 kg
Kesim uzunluğu 700 mm:	4,2 kg
Kesim uzunluğu 700 mm ¹⁾ :	4,9 kg

HSE 81

Kesim uzunluğu 500 mm:	4,1 kg
Kesim uzunluğu 600 mm:	4,2 kg
Kesim uzunluğu 700 mm:	4,4 kg
Kesim uzunluğu 700 mm ¹⁾ :	5,0 kg

1) İngiltere modeli 10 m uzunluktaki elektrik kablolu

Ses ve titreşim değerleri

Ses ve titreşim değerlerinin tespitinde nominal azami devir ile gerçekleşen işletme göz önünde tutulmuştur.

İşverenler yönetmeliği 2002/44/EG vibrasyon değerlerini yerine getirmek ile ilgili ayrıntılı bilgiler için www.stihl.com/vib/ 'e bakınız.

EN 60745-2-15' e göre ses gücü seviyesi L_p

HSE 61

Kesim uzunluğu 500 mm:	85 dB(A)
Kesim uzunluğu 600 mm:	85 dB(A)

HSE 71

Kesim uzunluğu 600 mm:	88 dB(A)
Kesim uzunluğu 700 mm:	88 dB(A)

HSE 81

Kesim uzunluğu 500 mm:	88 dB(A)
Kesim uzunluğu 600 mm:	88 dB(A)
Kesim uzunluğu 700 mm:	88 dB(A)

Ses gücü seviyesi L_w EN 60745-2-15' e göre

HSE 61

Kesim uzunluğu 500 mm: 96 dB(A)
Kesim uzunluğu 600 mm: 96 dB(A)

HSE 71

Kesim uzunluğu 600 mm: 99 dB(A)
Kesim uzunluğu 700 mm: 99 dB(A)

HSE 81

Kesim uzunluğu 500 mm: 99 dB(A)
Kesim uzunluğu 600 mm: 99 dB(A)
Kesim uzunluğu 700 mm: 99 dB(A)

Vibrasyon değeri a_{hv} EN 60745-2-15' e göre

HSE 61

Kesim uzunluğu 500 mm:
Sapı sol tarafta: 5,3 m/s²
Sapı sağ tarafta: 3,3 m/s²

HSE 61

Kesim uzunluğu 600 mm:
Sapı sol tarafta: 5,3 m/s²
Sapı sağ tarafta: 3,3 m/s²

HSE 71

Kesim uzunluğu 600 mm:
Sapı sol tarafta: 3,8 m/s²
Sapı sağ tarafta: 2,6 m/s²

HSE 71

Kesim uzunluğu 700 mm:
Sapı sol tarafta: 3,8 m/s²
Sapı sağ tarafta: 2,6 m/s²

HSE 81

Kesim uzunluğu 500 mm:
Sapı sol tarafta: 3,2 m/s²
Sapı sağ tarafta: 2,1 m/s²

HSE 81

Kesim uzunluğu 600 mm:
Sapı sol tarafta: 3,5 m/s²
Sapı sağ tarafta: 2,5 m/s²

HSE 81

Kesim uzunluğu 700 mm:
Sapı sol tarafta: 3,5 m/s²
Sapı sağ tarafta: 2,5 m/s²

Ses basıncı seviyesi ve ses gücü seviyesi için RL 2006/42/EG'ye göre K-değeri = 2,5 dB(A); ve titreşim değeri için RL 2006/42/EG'ye göre K-değeri = 2,0 m/s² dir.

Adı geçen vibrasyon değerleri standardize bir kontrol metoduna göre ölçülmüştür ve elektro aletlerin değerlendirilmesinde karşılaştırmalı kullanılabilirler.

Kullanım özelliklerine bağlı olarak gerçekten meydana gelen vibrasyon değerleri, yazılan değerlerden farklı olabilir.

Yazılan vibrasyon değerleri, titreşim yükünü gösteren bir ön değerlendirme olarak nitelendirilebilirler.

Gerçek vibrasyon yükünü tahmin etmek gerekmektedir. Tahmin için elektro aletin kapalı tutulduğu zaman ve açık olduğu fakat yüklenmeden çalıştığı zaman da hesaba katılmalıdır.

Kullanıcıyı korumak için öngörülen vibrasyon yükünü azaltan önlemlere uyunuz, "Emniyet tedbirleri" bölümündeki "Vibrasyonlar" ve "Çalışma tekniği" ne bakınız.

REACH

REACH, kimyasal maddelerin sicile kaydı, değerlendirilmesi ve lisansı ile ilgili EG yönetmeliğidir.

REACH yönetmeliğini (EG) No: yerine getirmek ile ilgili bilgiler 1907/2006 www.stihl.com/reach 'e bakınız

Tamir bilgileri

Bu aleti kullananlara sadece kullanma talimatında belirtilen muhafaza ve bakım işlerini yapmaya izin verilir. Bunun dışındaki tamirler sadece uzman satıcılar tarafından yapılmalıdır.

STIHL bakım ve tamir işlerinin sadece STIHL uzman satıcıları tarafından yapılmasını tavsiye eder. STIHL uzman satıcılarına düzenli olarak kendilerini geliştirme kursları ve teknik yenilikler hakkında bilgiler sunulur.

Tamir işlerinde sadece STIHL firmasının o motorlu alet için öngördüğü yedek parçaları veya teknik açıdan eşdeğer parçaları kullanın. Sadece yüksek kaliteli yedek parçalar kullanın. Aksi takdirde alette kaza veya hasar meydana gelebilir.

STIHL size STIHL orjinal yedek parçaları kullanmanızı tavsiye eder.

STIHL Orijinal yedek parçası olup olmadığını yedek parça numarasından ve yazısından **STIHL**® ve STIHL yedek parça armasından **SI**® (küçük parçalarda sadece bu arma da bulunabilir) anlayabilirsiniz.

Çöpe atma

Bertaraf ederken ülkeye mahsus atıkları atma kurallarına uyunuz.

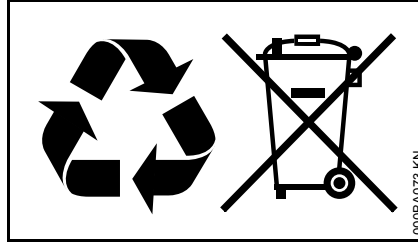

STIHL ürünlerini ev çöpüne atmayınız. STIHL ürününü, aküyü, aksesuarları ve ambalajları çevre dostu geri dönüşümlü atıkların atıldığı yerlere atınız.

Uzman satıcı tarafından edinilebilir.

AB Uygunluk Deklarasyonu

ANDREAS STIHL AG & Co. KG
Badstr. 115
D-71336 Waiblingen

Almanya

Sorumluluğu kendi başına almak şartıyla

Cinsi:	Elektro çit budama aparatı
Marka:	STIHL
Modeli:	HSE 61 HSE 71 HSE 81
Seri tespiti:	4812

2011/65/AAB, 2006/42/AT, 2014/30/AB ve 2000/14/AT nolu direktiflerin uygulanmasına yönelik olan yönetmelikler ile üretim tarihinde geçerli olan standartlara uygun olarak geliştirilmiş ve üretilmiştir:

EN 55014-1, EN 55014-2, EN 60745-1, EN 60745-2-15, EN 61000-3-2, EN 61000-3-3

Ölçülen ses seviyesini araştırıp garanti edebilmek için 2000/14/EG yönetmeliğine göre ek V'de gösterildiği gibi ve ISO 11094 standardı uygulanmıştır.

Ölçülen ses gücü seviyesi

HSE 61

Kesim uzunluğu 500 mm: 96 dB(A)

Kesim uzunluğu 600 mm: 96 dB(A)

HSE 71

Kesim uzunluğu 600 mm: 99 dB(A)

Kesim uzunluğu 700 mm: 99 dB(A)

HSE 81

Kesim uzunluğu 500 mm: 99 dB(A)

Kesim uzunluğu 600 mm: 99 dB(A)

Kesim uzunluğu 700 mm: 99 dB(A)

Garanti edilen ses gücü seviyesi

HSE 61

Kesim uzunluğu 500 mm: 98 dB(A)

Kesim uzunluğu 600 mm: 98 dB(A)

HSE 71

Kesim uzunluğu 600 mm: 101 dB(A)

Kesim uzunluğu 700 mm: 101 dB(A)

HSE 81

Kesim uzunluğu 500 mm: 101 dB(A)

Kesim uzunluğu 600 mm: 101 dB(A)

Kesim uzunluğu 700 mm: 101 dB(A)

Teknik verilerin muhafaza edildiği yer:

ANDREAS STIHL AG & Co. KG

Produktzulassung

Aletin üretim yılı ve makine numarası üzerinde yazılıdır.

Waiblingen, 20.02.2017

ANDREAS STIHL AG & Co. KG

Adına



Thomas Elsner

Ürün yönetimi ve servis müdürü



Adresler

STIHL İdari Merkezi

ANDREAS STIHL AG & Co. KG

Postfach 1771

71307 Waiblingen

STIHL Satış Şirketleri

ALMANYA

STIHL Vertriebszentrale AG & Co. KG

Robert-Bosch-Straße 13

64807 Dieburg

Telefon: +49 6071 3055358

AVUSTURYA

STIHL Ges.m.b.H.

Fachmarktstraße 7

2334 Vösendorf

Telefon: +43 1 86596370

İSVİÇRE

STIHL Vertriebs AG

Isenrietstraße 4

8617 Mönchaltorf

Telefon: +41 44 9493030

ÇEK CUMHURİYETİ

Andreas STIHL, spol. s r.o.

Chrlická 753

664 42 Modřice

STIHL İthalatçıları

BOSNA HERSEK

UNIKOMERC d. o. o.

Bišće polje bb

88000 Mostar

Telefon: +387 36 352560

Faks: +387 36 350536

HİRVATİSTAN

UNIKOMERC – UVOZ d.o.o.

Sjedište:

Amruševa 10, 10000 Zagreb

Prodaja:

Ulica Kneza Ljudevita Posavskog 56,

10410 Velika Gorica

Telefon: +385 1 6370010

Faks: +385 1 6221569

TÜRKİYE

SADAL TARIM MAKİNALARI DIŞ

TİCARET A.Ş.

Alsancak Sokak, No:10 I-6 Özel Parsel

34956 Tuzla, İstanbul

Telefon: +90 216 394 00 40

Faks: +90 216 394 00 44

Elektrikli aletler için genel emniyet bilgileri

Bu bölüm Avrupa'daki motorla işleyen elektrikli aletler hakkında önceden belirlenen genel emniyet kuralları standartı olan EN 60745' i gösterir. **STIHL firması adı geçen standart metni kelimesi kelimesine basmak zorundadır.**

"2) Elektrik Enerjisi Güvenlik Uyarıları" bölümünde açıklanan ve cereyan çarpmasının önlenmesine dair güvenlik uyarıları, akülü STIHL elektrikli el aletleri için geçerli değildir.



İKAZ

Bütün kullanma talimatını ilk çalıştırmadan önce dikkatlice okuyunuz. Emniyet tedbirlerine ve verilen önerilere uyulmadığı takdirde elektrik çarpması, yangın/veya ağır yaralanmalar meydana gelebilir.

Bütün emniyet tedbirlerini ve önerilere ilerisi için muhafaza ediniz.

Emniyet tedbirlerinde anılan "elektro alet" ile elektrik kablosu üzerinden elektrik şebekesi cereyanıyla çalışan (kablolu) veya akü ile çalışan (kablosuz) elektro aletleri kastediyoruz.

1) İş yeri emniyeti

- İş yeriniz temiz ve iyi aydınlatılmış olsun.** Dağınıklık veya iyi aydınlatılmamış iş yerleri kazalara neden olabilir.
- Elektro aletler ile patlama tehlikesi mevcut, yanar sıvıların bulunduğu, gaz veya toz olan yerlerde çalışmayın.** Elektro aletlerden çıkan kıvılcımlardan dolayı toz veya buhar tutuşabilir.
- Elektro aleti kullanırken çocukları ve diğer şahısları uzak tutun.** Sizin dikkatinizi dağıtırlarsa aleti yönetirken kontrolünüzden çıkabilir.

2) Elektrik emniyeti

- Elektro aletin fişi prize uymalıdır. Fişi katiyen değiştirmeyiniz. Topraklı fişi bulunan elektrikli aletlerde topraksız ek adapter fiş takmayınız.** Değişiklik yapılmamış bir fiş ve ona uygun priz, elektirik çarpma tehlikesini azaltır.
- Toprak iletimi sağlanmış örneğin borular, kalorifer veya fırın, buzdolabı gibi yüzeylerle vücut temasını önleyiniz.** Vücudunuzun toprak iletimi sağlandığında elektrik çarpması tehlikesi daha yüksektir.
- Elektro aletleri yağmurdan ve ıslak ortamdaki koruyunuz.** Elektro alete su girdiğinde elektrik çarpması riski artar.

- Kabloyu, aleti taşımak, bir yere asmak veya fişini prizden çekmek gibi öngörülmeyen şeylerde kullanmayınız.** Kabloyu sıcak nesnelere, yağdan, keskin kenarlardan veya hareket eden parçalardan uzak tutunuz. Hasarlı veya dolaşmış kablolar elektrik çarpması riskini artırır.
- Elektrikli aletle dışarıda çalıştığınızda sadece dışarıda çalışmaya uygun uzatma kabloları kullanınız.** Dışarıda çalışmaya uygun elektrik uzatma kablosu, elektrik çarpması riskini azaltır.
- Elektrikli alet ile mecburen ıslak bir ortamda çalışılacaksa, hatalı akımdan koruma mekanizması olan şalter kullanınız.** Hatalı akımdan koruma mekanizması olan şalteri kullanmak elektrik çarpması riskini azaltır.

3) Şahısların emniyeti

- a) **Dikkatli olunuz, ne yaptığınızı iyice düşününüz ve elektrikli aletle çalışırken akıllıca çalışınız. Yorgunken veya alkol, uyuşturucu maddeler veya ilaçların etkisi altında elektrikli aletle çalışmayınız.** Elektrikli aletle çalışırken bir anlık bir dikkatsizlik bile ciddi yaralanmalara yol açabilir.
- b) **Şahsi koruyucu donanımınızı ve daima koruyucu gözlük kullanınız.** Toz maskesi, kaymayan tabanlı emniyet botları, koruyucu kask veya kulak koruyucusu gibi elektro aletler ile çalışma alanına uygun şahsi koruyucu donanımınızı giyerseniz yaralanma tehlikesini azaltmış olursunuz.
- c) **Aletin kasıtsız çalışmasını önleyiniz. Elektrikli aleti elektrik ağına bağlamadan önce ve/veya aküsünü çalıştırmadan önce veya aleti kaldırıp nakletmeden önce kapalı olmasına dikkat ediniz.** Elektro aleti taşıırken parmağınızı şalterdeyse veya aletin çalışması açıkken fişini prize takarsanız kazalara neden olabilir.
- d) **Elektro aleti çalıştırmadan önce ayar anahtarlarını veya tornavidayı çıkartınız.** Elektor aletin döner parçalarında halen mevcut bir ayar anahtarı veya alet, yaralanmalara neden olabilir.

- e) **Doğal olmayan vücut hareketleri yapmayınız. Emin bir şekilde yere basınız ve daima dengenizi muhafaza ediniz.** Böylece beklenmeyen durumlarda da elektro aletinizi daha iyi kontrol edebilirsiniz.
- f) **Uygun iş elbisesi giyiniz. Başka giyecek veya ziynet giymeyiniz. Saçlarınızı, giyeceklerinizi ve eldivenlerinizi döner parçalarda uzak tutunuz.** Bol gelen giyecekler, ziynet veya uzun saçlar aletin döner parçalarına girebilir.
- g) **Alete toz emen parçalar veya emilenleri toplayan torba takılacaksa, bunların doğru takıldığını ve uygun şekilde kullanıldığını kontrol ediniz.- Toz emicisi kullanırsanız, tozdan meydana gelecek tehlikeleri azaltmış olursunuz.**

4) Elektro aletin kullanılması ve bakımı

- a) **Alete aşırı yüklenmeyiniz. Yapacağınız işe uygun elektrikli aleti kullanınız.** Uygun elektrikli alet ile hem daha iyi hem de daha emin şekilde ön görülen performansta çalışırsınız.
- b) **Şalteri bozuk elektrikli alet kullanmayınız.** Açıp kapatılmayan elektrikli alet tehlikelidir, mutlaka tamir ettirilmesi gerekir.

- c) **Aletin ayarını yapmadan veya ilave parçaları değiştirmeden veya kenara koymadan önce aletin fişini prizden çıkartınız ve/veya aküsünü çıkartınız.** Bu emniyet önlemi elektro aletin kasıtsız çalışmasını önler.
- d) **Kullanmadığınız elektrikli aletleri çocukların erişemeyeceği bir yerde muhafaza ediniz. Aleti tanımayan veya kullanma talimatını okumayan şahıslara elektrikli aletinizi kullandırmayınız.** Elektro aleti tecrübesiz şahısların kullanması tehlikelidir.
- e) **Elektrikli aletlere itina ile bakınız. Hareket eden parçaların mükemmel çalışmasını, tutukluk yapmamasını, parçaların kırık veya hasarlı olmamasını aletin iyi çalışması açısından kontrol ediniz. Aletinizi kullanmadan önce hasarlı parçalarını tamir ettiriniz.** Birçok kazanın sebebi iyi bakılmamış elektro aletleridir.
- f) **Aletinizin kesicileri keskin ve temiz olsun.** İtinayla bakılmış kesicilerin kenarları keskindir, daha nadir sıkışır ve daha kolay yönetilirler.
- g) **Bu talimata uygun elektro aleti, aksesuar, ayar aleti vs. kullanın. Çalışma şartlarını ve yapılacak işi göz önünde bulundurun.** Elektro aletleri öngörülmeleyen işlerde kullanmak tehlikeli durumlar yaratabilir.

5) servis

- a) **Elektro aletinizi sadece kalifiye uzmanlar tarafından ve sadece STIHL orjinal yedek parçaları takılarak tamir ettirin.** Böylece elektrikli aletin emniyetini garantiye almış olursunuz.

Çit budama aparatları için emniyet tedbirleri

- **Vücudunuzun her yanını kesicilerden uzak tutunuz. Kesiciler çalışırken kesilen yaprakları temizlemeye veya kesilecekleri tutmaya çalışmayınız. Alete sıkışmış yeşillikleri sadece aletin motoru durmuş haldeyken temizleyiniz.** Elektrikli aletle çalışırken bir anlık bir dikkatsizlik bile ciddi yaralanmalara yol açabilir.
- **Çit budama aparatını kesiciler durmuş haldeyken sapından taşıyınız. Çit budama aparatını naklederken veya muhafaza ederken daima koruyucu kılıfını takınız.** Aleti itinalı kullanmanız kesicilerin doğuracağı yaralanma tehlikesinden korur.
- **Elektrikli aleti izolasyonlu sapından tutun, çünkü kesici görünmeyen elektrik kablolarına veya kendi kablosuna temas edebilir.** Kesici, içinden elektrik geçen kabloya temas ederse aletin metal parçalarına elektrik yüklenebilir ve elektrik çarpmasına yol açabilir.
- **Kabloyu kesilecek alandan uzak tutunuz.** Çalışırken kablo kesilecek yeşilliklerin içinde saklı kalabilir ve yanlışlıkla kesilebilir

Sisukord

Käesoleva kasutusjuhendi kohta	151
Ohutusjuhised ja töötamistehnika	151
Kasutamine	156
Seadme elektriline ühendamine	157
Seadme sisselülitamine	158
Seadme väljalülitamine	159
Pööratav käepide	159
Seadme säilitamine	160
Lõiketerade teritamine	160
Hooldus- ja korrashoiujuhised	161
Kulumise minimeerimine ja kahjustuste vältimine	162
Tähtsad koostedetailid	163
Tehnilised andmed	164
Remondijuhised	166
Utiliseerimine	166
EL vastavusdeklaratsioon	166
Elektritööriistade üldised ohutusjuhised	167

Austatud klient!

Täname Teid, et otsustasite firma STIHL kvaliteettoote kasuks.

Käesolev toode töötati välja kaasaegseid valmistamismeetodeid ja ulatuslikke kvaliteeditagamismeetmeid kohaldades. Me anname endast parima, et Te oleksite seadmega rahul ja saaksite sellega probleemideta töötada.

Kui Teil on seadme kohta küsimusi, siis pöörduge palun esinduse või otse meie müügiettevõtte poole.

Teie



dr Nikolas Stihl

STIHL®

Käesolev kasutusjuhend on autoriõigusega kaitstud. Kõik õigused on registreeritud, eriti paljundamise, tõlkimise ja elektrooniliste süsteemidega töötlemise õigused.

Käesoleva kasutusjuhendi kohta

Piltsümbolid

Enamiku seadmele paigaldatud piltsümbolite kohta leiate käesolevast kasutusjuhendist vastava selgituse.

Tekstilõikude tähistus



HOIATUS

Hoiatus inimeste õnnetus- ja vigastusohu ning raskekujuliste materiaalsete kahjude eest.



JUHIS

Hoiatus seadme või üksikute koostedetailide kahjustamise eest.

Tehniline edasiarendus

STIHL töötab pidevalt enamike masinate ja seadmete edasiarenduse kallal; seetõttu jätame endale õiguse teha tarnekomplektis kuju, tehnika ja varustuse osas muudatusi.

Samuti ei saa sellepärast käesolevas kasutusjuhendis esitatud andmetest ja joonistest tuletada nõudeõigust.

Ohutusjuhised ja töötamistehnika



Mootorseadmega töötamisel on nõutavad erilised ohutusmeetmed, sest lõikenoad on väga teravad ja töötatakse elektrivooluga.



Lugege kogu kasutusjuhend enne esmakordset käikuvõtmist tähelepanelikult läbi ja hoidke hilisemaks kasutamiseks kindlalt alal. Kasutusjuhendi eiramine võib olla eluohtlik.

Järgige riigisiseseid ohutuseeskirju, nt erialaliitude, sotsiaalkassade, tööohutus- ja muude ametite ettekirjutusi.

Kes töötab esimest korda mootorseadmega: laske müüjal või mõnel teisel asjatundjal endale selgitada, kuidas sellega ohutult ümber käia – või võtke osa vastavatest kursustest.

Alaealised ei tohi mootorseadmega töötada – välja arvatud üle 16 aasta vanused noorukid, kes viibivad järelevalve all kutseõppes.

Hoidke lapsed, loomad ja pealtvaatajad eemal.

Kui mootorseadet ei kasutata, siis tuleb see ära panna nii, et kedagi ohtu ei seataks. Kaitske mootorseadet ebapädevate isikute juurdepääsu eest.

Kasutaja vastutab teistele isikutele või nende omandile põhjustatud õnnetuste või ohtude eest.

Andke mootorseadet kasutada või laenutage seda ainult isikutele, kes tunnevad antud mudelit ja selle käsitlemist – andke seadmega alati kasutusjuhend kaasa.

Isikud, kes pole piiratud füüsiliste, sensorsete või vaimsete võimete tõttu võimelised seadet ohutult käsitsema, tohivad sellega töötada üksnes järelevalve all või pärast vastutava isiku poolset instrueerimist.

Müraemissiooniga mootorseadmete kasutamine võib olla nii riiklike kui ka kohalike eeskirjadega ajaliselt piiratud.

Mootorseadmega töötaja peab olema välja puhanud, terve ja heas vormis.

Isikud, kellel on füüsiline pingutus tervise tõttu vastunäidustatud, peavad enne mootorseadme kasutamist konsulteerima arstiga.

Pärast alkoholi, reaktsioonivõimet pärssivate ravimite või uimastite tarvitamist ei tohi mootorseadmega töötada.

Kasutage mootorseadet ainult hekkide, põõsaste, puhmaste, võsa ja muu sarnase lõikamiseks.

Mootorseadme kasutamine muudel eesmärkidel on keelatud ning võib põhjustada õnnetusi või tekitada mootorseadmel kahjustusi.

Enne mis tahes töid seadmel – tõmmake võrgupistik pistikupesast välja – **õnnetusoh!**

Ärge tõmmake võrgupistikut pistikupesast välja ühendusjuhtmest kinni hoides, vaid haarake alati võrgupistikust kinni.

Ebasobivad pikendusjuhtmed võivad olla ohtlikud.

Pikendusjuhtmete puhul tuleb järgida üksikute juhtmesoonte minimaalseid ristlõikeid (vt "Seadme elektriline ühendamine").

Pikendusjuhtme pistik ja liitmik peavad olema veekindlad või veetud nii, et need veega kokku ei puutuks.

Kasutage üksnes lõikenuge ja tarvikuid, mis on STIHLi poolt antud mootorseadme jaoks lubatud või nendega tehniliselt samaväärseid osi. Küsimuste korral pöörduge esinduse poole. Kasutage ainult kõrgkvaliteetseid tööriistu või tarvikuid. Vastasel juhul valitseb õnnetuste või mootorseadme kahjustuste oht.

STIHL soovib kasutada STIHLi originaaltööriistu ja tarvikuid. Need on oma omaduste poolest optimaalselt toote ja selle kasutaja vajaduste kohandatud.

Ärge tehke seadmel muudatusi – see võib halvendada ohutust. STIHL välistab igasuguse vastutuse isiku- ja materiaalsele kahjude eest, mis on põhjustatud mittelubatud haakeseadmete kasutamisest.

Ärge kasutage seadme puhastamiseks survepesurit. Tugev veejuga võib kahjustada seadme osi.

Ärge pihustage seadmele vett.

Riietus ja varustus

Kandke nõuetekohast riietust ja varustust.



Riietus peab olema otsarbekohane ega tohi takistada liikumist. Kandke liibuvat riietust – kombinesooni, mitte töökiitlit.

Ärge kandke riietust, mis võib puude, okste või liikuvate seadmeosade külge kinni jääda. Vältige ka salli, lipsu ja ehete kandmist. Siduge pikad juuksed kokku ja kindlustage (pearätik, müts, kiiver jne).



Kandke haarduva, libisemiskindla tallaga tugevaid jalatseid.

Kaitseprillid, mürakaitse



HOIATUS



Kasutage silmavigastuste ohu vähendamiseks normile EN 166 vastavaid liibuvaid kaitseprille. Pöörake tähelepanu kaitseprillide õigele asetusele.

Kandke "isiklikku" mürakaitset – nt kõrvatroppe.



Kandke vastupidavast materjalist (nt nahk) tugevaid töökindaid.

STIHL pakub ulatusliku tooteprogrammiga suures valikus isikukaitsevahendeid.

Mootorseadme transportimine

Lülitage alati mootorseade välja ja tõmmake seadme võrgupistik välja – paigaldage noakaitse ka lühikeste vahemaade taha transportides.

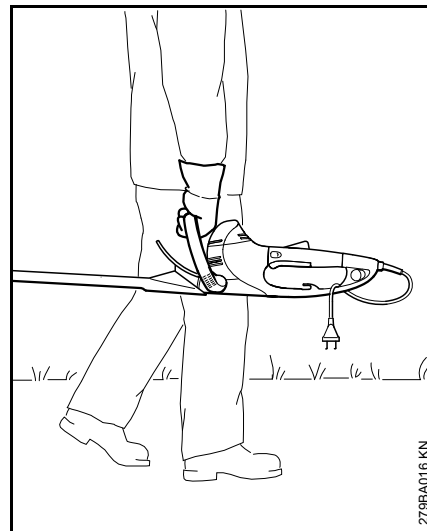

Kandke mootorseadet käepidemest – lõikenoad tahapoole.

Sõidukites: Kindlustage mootorseade ümberkukkumise ja kahjustumise vastu.

Enne tööd

Kontrollige mootorseadme tööohutut seisundit – järgige kasutusjuhendis vastavaid peatükke:

- Seadme pinge ja sagedus (vt tüübisilti) peavad vastama võrgupingele ning -sagedusele
- Kontrollige ühendusjuhet, võrgupistikut ja pikendusjuhet kahjustuste suhtes. Kahjustatud juhtmeid, liitmikke ja pistikuid või eeskirjadele mittevastavaid ühendusjuhtmeid ei tohi kasutada.
- Pikendusjuhtmete pistikupesad peavad olema veepritsmekindlad
- Vedage ühendusjuhe ja tähistage nii, et see ei saaks kahjustada ega ohustaks teisi isikuid – vältige komistamisohu
- Lülitushoova riiv, lülitushoob, lülituslook ja lisalüliti peavad kergesti liikuma – lülitushoova riiv, lülitushoob, lülituslook ja lisalüliti peavad pärast lahtilaskmist lähteasendisse tagasi liikuma
- Lõikenoad laitmatus seisundis (puhtad, kergesti liiguvad ja deformeerumata), tugevasti kinni, korrektselt monteeritud, üle teritatud ning korralikult STIHLi vaigulahustiga (määrdeaine) sisse pihustatud
- Kontrollige sisselõikekaitset (kui olemas) kahjustuste suhtes

- Ärge tehke käsitemis- ja ohutusseadiste kallal mingeid muudatusi
- Käepidemed peavad olema puhtad ja kuivad, õli- ning mustusevabad – oluline mootorseadme ohutuks juhtimiseks

Mootorseadet tohib kasutada üksnes töökindlas seisundis – **õnnetusohu!**

Elektrilöögi ohu vähendamiseks:

- Looge elektriühendus ainult eeskirjadekohaselt installeeritud pistikupesaga.
- Kasutatav pikendusjuhe peab vastama vastava kasutusjuhtumi eeskirjadele
- Ühendus- ja pikendusjuhtme isolatsioon, pistik ning liitmik peavad olema laitmatus seisukorras

Seadme hoidmine ja juhtimine

Hoidke mootorseadet alati tugevasti mõlema käega käepidemetest kinni. Haarake käepidemete ümbert põialdega tugevasti kinni.

Paremakäelised

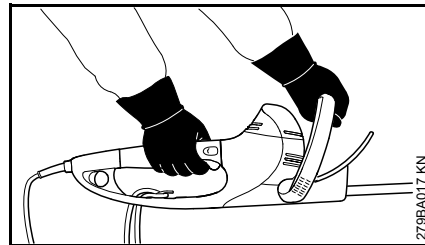

Parem käsi juhtkäepidemel ja vasak käsi sangal.

Vasakukäelised

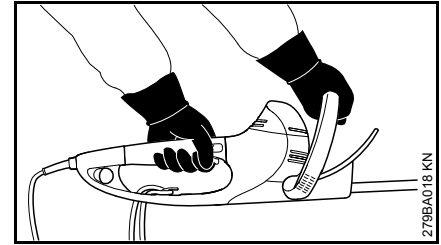

Vasak käsi juhtkäepidemel ja parem käsi sangal.

Võtke sisse kindel seisuasend ja juhtige mootorseadet nii, et lõikenoad on alati kehast eemale suunatud.

Töö ajal

Lülitage seade ähvardava ohu või hädaolukorra puhul kohe välja – laske lülitushoob või lülituslook või vastavalt lülitushoob või lisalüliti lahti.

Tehke kindlaks, et seadme tööpiirkonnas ei viibi teisi isikuid.

Jälgige lõikenuge – ärge lõigake hekkidel piirkondi, mida pole võimalik näha.

Olge kõrgete hekkide lõikamisel äärmiselt ettevaatlik, sest keegi võib nende taga viibida – vaadake enne järele.



Ärge töötage mootorseadmega vihma korral ega niiskes või väga märgas ümbruses – ajamimootor pole veepritsmekindel – **elektrilöögi- ja lühiseohu!**

Ärge jätke seadet vihma kätte.

Seade on varustatud noa kiire peatamise süsteemiga – lõikenoad peatuvad vahetult pärast seda, kui vähemalt lülitushoob või lülituslook või vastavalt lülitushoob või lisalüliti lahti lastakse.

Kontrollige seda funktsiooni regulaarselt, lühikeste ajavahemike tagant. Ärge käitage seadet, kui lõikenugadel esineb järelejooksu – **vigastusoh!** Pöörduge esindusse.

Ettevaatust töötamisel libeduse, niiskuse ja lumega, kallakutel, ebatasasel maastikul jne – **libastumisoht!**

Koristage allakukkunud harud, võsa ja lõigatud materjal ära.

Pöörake tähelepanu takistustele: puutüved, juured – **komistamisoht!**

Kõrgustes töötamisel:

- Kasutage alati tõsteplatvormi
- Ärge töötage kunagi redelil või puu otsas seistes
- Ärge töötage kunagi ebastabiilsetes kohtades

Pealepandud kuulmekaitsme korral peab olema eriti tähelepanelik ja hoolas – ohu eest hoiatavate häälte (karjed, signaalhelid jms) tajumine on halvendatud.

Tehke õigeaegselt töövaheaegu, et ennetada väsimust ja kurnatust – **õnnetusoh!**

Töötage rahulikult ja läbimõeldult – ainult heades valgus- ning nähtavustingimustes. Töötage ettevaatlikult, teisi ohustamata.

Reduktor läheb töötamise ajal kuumaks. Ärge puudutage reduktorikorpust – **põletusoh!**

Kui mootorseadmele on mõjunud mitte sihtotstarbekohane koormus (nt jõu mõju löögi või kukkumise tagajärjel), siis kontrollige tingimata enne edasist kasutamist selle töökindlat seisundit – vt ka "Enne töötamist". Kontrollige eriti ohutusseadiste talitluskõlblikkust. Ärge kasutage mitte mingil juhul ebatöökindlaid mootorseadmeid edasi. Kahtluse korral pöörduge esinduse poole.

Kontrollige lõikenugade kahjustamise välistamiseks hekk ja tööpiirkond üle:

- Eemaldage kivid, metallosad ja kõvad esemed
- Ärge laske liival ja kivil lõikenugade vahele sattuda, nt maapinna läheduses töötamisel
- Ärge puudutage traataedadega hekkide puhul lõikenoga traati

Vältige kokkupuudet voolu juhtivate juhtmetega – ärge lõigake elektrijuhtmeid läbi – **elektrilöögi oht!**



Ärge puudutage töötava mootori puhul lõikenuge. Kui lõikenuga on mingi esemega blokeeritud, siis seisake kohe mootor ja tõmmake võrgupistik välja – alles siis kõrvaldage ese – **vigastusoh!**

Pihustage lõikenoad äärmiselt tolmuste või määrdundu hekkide puhul STIHLi vaigulahustiga sisse – vastavalt vajadusele. Seeläbi vähendatakse

tunduvalt nugade hõõrdumist, taimemahlade agressiivset mõju ning mustuseosakeste ladestumist.

Töötamise ajal ülespaisatud tolmud võivad olla tervistkahjustava toimega. Kandke tolmuemissiooni korral tolmukaitsemaski.



Tõmmake kahjustatud ühendusjuhtme korral võrgupistik kohe välja – **eluohulik elektrilööki!**

Ärge tõmmake võrgupistikut pistikupesast välja ühendusjuhtmest kinni hoides, vaid haarake alati võrgupistikust kinni.

Ärge kahjustage ühendusjuhet ülesõitmisel, muljumisel, tirimisel vms.

Paigaldage ühendus- ja pikendusjuhe asjatundlikult:

- Ärge laske vastu servi või teravaid esemeid hõõruda
- Ärge muljuge ukse- või aknapilude vahel
- Sõlme läinud juhtmete puhul – tõmmake võrgupistik välja ja eemaldage kaablitest sõlmed
- Vältige tingimata kokkupuudet lõiketööriistaga
- Kerige kaablitrumlid ülekuumenemisest tingitud tuleohtu vältimiseks alati täiesti lahti

Enne seadme juurest lahkumist: lülitage mootorseade välja – tõmmake võrgupistik välja.

Kontrollige lõikenoad regulaarselt, lühikeste ajavahemike tagant ning tuntavate muutuste korral kohe üle:

- lülitage mootorseade välja, oodake, kuni lõikenoad on seiskunud, tõmmake võrgupistik välja
- Kontrollige seisundit ja tugevat kinnitust, pöörake tähelepanu pragudele
- Pöörake tähelepanu teritusseisundile

Seisake lõikenugade vahetamiseks mootorseade ja tõmmake võrgupistik välja. Mootori ettekavatsematu käivitumise tõttu – **vigastusoh!**

Hoidke mootor alati võsast, laastudest, lehtedest ja ülemäärasesest määrdeainest puhas – **tuleoh!**

Pärast tööd

Puhastage mootorseade tolmust ja mustusest – ärge kasutage rasva lahustavaid vahendeid.

Pihustage lõikenoad STIHLi vaigulahustiga sisse – pange mootor pihuse ühtlaseks jaotumiseks veelkord hetkeks käima.

Vibratsioon

Pikemaajaline seadme kasutamine võib põhjustada vibratsioonist tingitud käte verevarustuse häireid ("valged sõrmed").

Üldkehtivat sobivat kasutamiskestust ei ole võimalik kindlaks määrata, kuna see sõltub paljudest teguritest.

Kasutamiskestust pikendavad:

- käte kaitsmine (soojad kindad)
- vaheajad

Kasutamiskestust lühendavad:

- individuaalne kalduvus halvale verevarustusele (tunnused: tihti külmad sõrmed, kihelemine)
- madalad välistemperatuurid
- haardejõudude tugevus (tugev haare halvendab verevarustust)

Seadme regulaarsel pikaajalisel kasutamisel ja vastavate nähtude (näiteks sõrmede kihelemine) ilmnmisel on soovitatav konsulteerida arstiga.

Hooldus ja remont

Enne seadme kallal igasuguste tööde alustamist lülitage see välja ning tõmmake võrgupistik välja. Mootor võib ettekavatsematult käivituda – **vigastusoh!**

Hooldage mootorseadet regulaarselt. Teostage ainult kasutusjuhendis kirjeldatud hooldus- ja remonditöid. Kõikide muude töödega pöörduge müügiesinduse poole.

STIHL soovib hooldus- ja remonditöid lasta teostada ainult STIHLi müügiesinduses. STIHLi edasimüüjatele korraldatakse perioodilisi koolitusi ning neid varustatakse pidevalt tehnilise informatsiooniga.

Kasutage ainult kõrgekvaliteedilisi tagavaraosi. Vastasel korral on oht põhjustada õnnetus või tekitada seadmel kahjustusi. Küsimuste korral pöörduge müügiesinduse poole.

STIHL soovib kasutada STIHLi originaal-tagavaraosi. Originaalvaruosad on oma omaduste poolest optimaalselt kohandatud seadme ja selle kasutaja vajadustele.

Ärge tehke mootorseadme ehituses mingeid muudatusi – sellega võidakse halvendada tööohutust – **õnnetusoh!**

Kontrollige regulaarselt ühendusjuhet ja võrgupistikut laitmatu isolatsiooni ning vananemise (haprus) suhtes.

Elektrialaseid koostedetaile, nagu nt. ühendusjuhet tohivad parandada või uuega asendada ainult elektrispetsialistid.

Puhastage plastmassidetaile lapiga. Tugevatoimelised puhastusvahendid võivad plastmassi kahjustada.

Ärge pritsige seadet veejoaga.

Kontrollige kaitseseadiste kinnituskruvide ja lõiketööriista tugevat kinnitust ning keerake need vajadusel kinni.

Puhastage vajadusel mootori korpusel paiknevad jahutusõhuribid.

Hoidke seadet ohutus ning kuivas ruumis.

Kasutamine

Lõikesessioon

Järgige hekkide lõikamise osas riigis kehtivaid või kommunaalseid eeskirju.

Ärge lõigake üldiselt tavapärasel puhkeajal.

Ettevalmistamine

Eemaldage eelnevalt oksakäärde või mootorsaega jämedad oksad.

Lõikamise järjekord

Esmalt lõigake heki mõlemad küljed, seejärel pealt.

Kui on vajalik tugev tagasilõikamine, tuleb lõigata järkjärgult mitmes etapis.

Pööratav käepide

Töötamisasendi optimeerimiseks on hekkikäärid varustatud pööratava käepidemega, vt. "Pööratav käepide".

Utiliseerimine

Ärge visake lõigatud materjali majapidamisprahi hulka - selle saab kompostiks teha.

Töövõtted

Vertikaalne lõikus

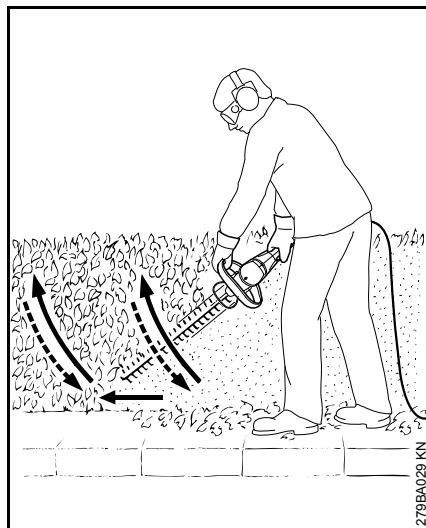

Juhtige hekkikääre kaares alt üles – langetage alla ja minge edasi – ja viige hekkikäärid jälle kaares üles.

Töötamine asendis, kus käed on peast kõrgemal, on väsitav, ning tööohutuse huvides tuleks seda rakendada ainult lühikest aega.

Horisontaalne lõikus

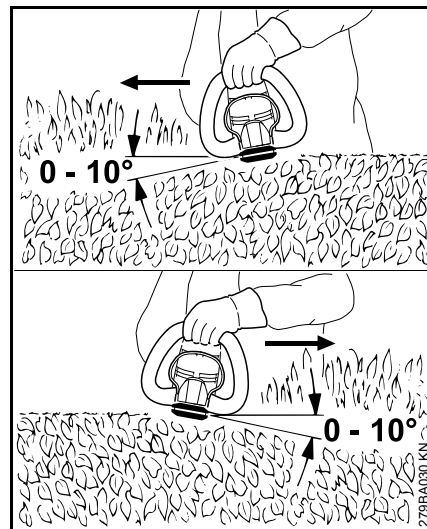

Seadke lõiketerad 0° kuni 10° nurga all kohale, aga juhtige horisontaalselt, kasutades seejuures mõlemat noakülge.

Liigutage hekkikääre sirbikujuliselt heki serva suunas, et lõigatud oksad kukuksid maha.

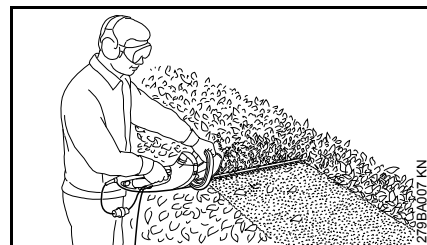

Lõigake laiade hekkide korral mitme töökäiguga – üks käsi lülitusloogal – teine käsi juhtkäepidemel.

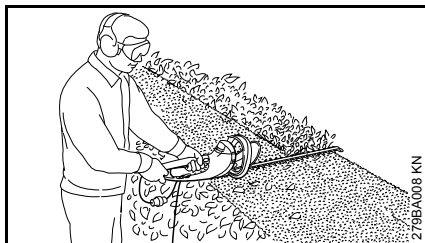

Tegevusraadiuse suurendamiseks – üks käsi juhtkäepidemel – teine käsi juhtkäepideme otsas asuval lisalülilil.

Seadme elektriline ühendamine

Seadme pinge ja sagedus (vt. tüübisilti) peab vastama võrgupinge ja võrguühenduse sagedusega.

Võrguühenduse minimaalne kaitse peab olema teostatud vastavalt tehniliste andmete nõuetele – vt "Tehnilised andmed".

Seade tuleb ühendada rikkevoolu kaitselülitiga toitepingesse, kus voolutoide katkestatakse, kui diferentsiaalvool ületab 30 mA.

Võrguühendus peab vastama standardile IEC 60364 ning riigis kehtivatele eeskirjadele.

Pikendusjuhe

Pikendusjuhe peab oma ehitusviisilt vähemalt samadele omadustele vastama nagu seadme ühendusjuhe. Pidage silmas ühendusjuhtmel olevat ehitusviisi tähistust (tüübitähis).

Juhtme sooned peavad olema võrgupingest ja juhtme pikkusest sõltuvalt esitatud miinimumristlõikega.

Juhtme pikkus	Miinimumristlõige
220 V – 240 V:	
kuni 20 m	1,5 mm ²
20 m kuni 50 m	2,5 mm ²
100 V – 127 V:	
kuni 10 m	AWG 14 / 2,0 mm ²
10 m kuni 30 m	AWG 12 / 3,5 mm ²

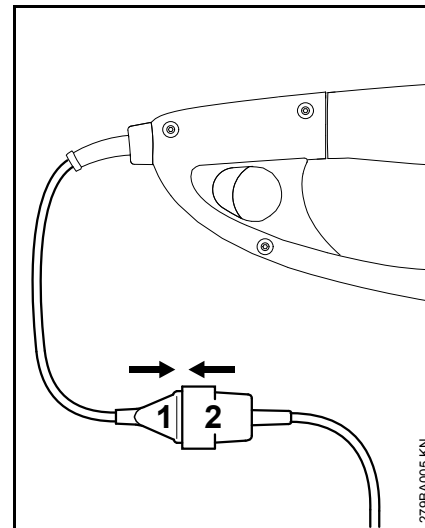

- Pistke võrgupistik (1) pikendusjuhtme liitmikku (2)

Tõmbetõkis

Tõmbetõkis kaitseb ühendusjuhet kahjustumise eest.

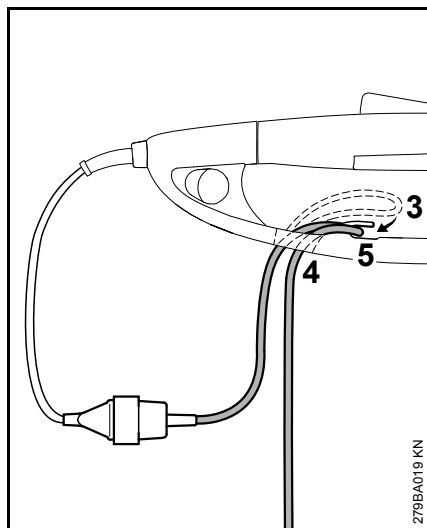

- Moodustage pikendusjuhtme silmus (3)
- Juhtige silmus (3) läbi ava (4)
- Juhtige silmus (3) üle konksu (5) ja pingutage kinni
- Pistke pikendusjuhtme võrgupistik nõuetekohaselt installeeritud pistikupesasse

Seadme sisselülitamine

- Võtke sisse kindel ja stabiilne seismisasend
- Seiske sirgelt – ärge hoidke seadet kramplikult käes
- Lõikemehhanism ei tohi puudutada esemeid ega maapinda
- Hoidke seadet mõlema käega – üks käsi juhtkäepidemel – teine käsi sangal

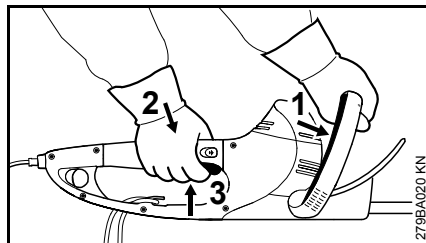

- Suruge lülituslook (1) vastu sanga ja hoidke
- Vajutage üksteise järel alla lülitushoova lukustus (2) ja lülitushoob (3) ning hoidke all

Seadmel on kahekäelülitus, s.t. seda saab tööle panna ainult siis, kui vajutatakse lülituslooka (1) ja lülitushooba (3).

Tegevusraadiuse suurendamiseks

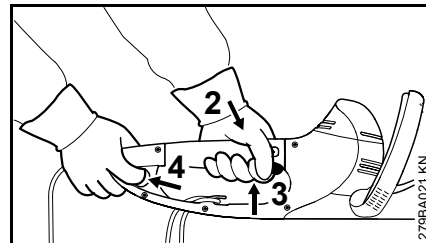

- Hoidke seadet mõlema käega – üks käsi juhtkäepidemel – teine käsi lisalülilit juhtkäepideme otsas
- Vajutage lisalülilit (4) ja hoidke all
- Vajutage üksteise järel alla lülitushoova lukustus (2) ja lülitushoob (3) ning hoidke all

Seadmel on kahekäelülitus, s.t. seda saab tööle panna ainult siis, kui vajutatakse lisalülilit (4) ja lülitushooba (3).

Seadme väljalülitamine

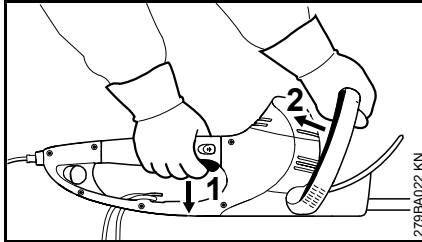

- Laske lahti lülitushoob (1) ja lülituslook (2)

Suurema tegevusraadiusega režiimil töötades:

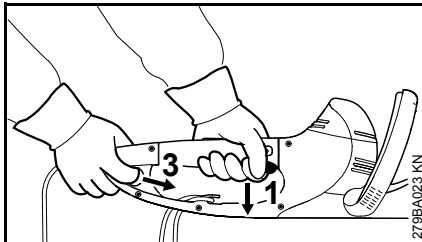

- Laske lahti lülitushoob (1) ja lisalüliti (3)

HSE 61, 71

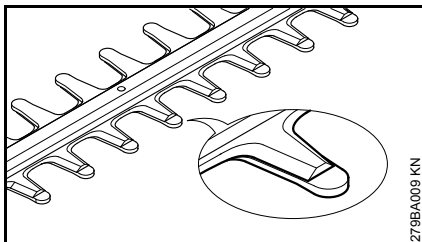

Noad on seismise ajal kammiga kaetud.

HSE 81

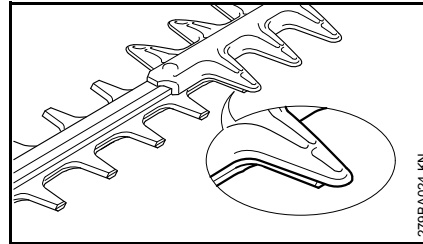

Noad on seismise ajal osaliselt löikekaitsega kaetud.

Lisajuhised

- Pikemate vaheaegade puhul tõmmake võrgupistik välja
- Kui seadet ei kasutata, siis tuleb see ära panna nii, et kedagi ohtu ei seata
- Kaitske seadet ebapädevate isikute juurdepääsu eest

Pööratav käepide

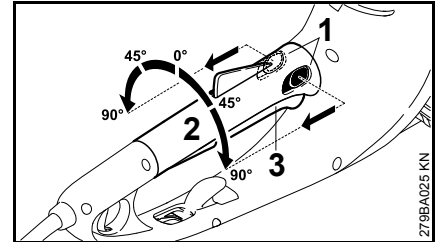

- Lükake käepideme seadistushoovad (1) noole suunas ja hoidke paigal
- Keerake käepide (2) soovitud asendisse
- Laske käepideme seadistushoovad (1) lahti ja fikseerige käepide

Kui lülitushoob (3) on rakendatud asendis, siis ei saa käepidet (2) keerata.

Seadme säilitamine

Kui te ei kasuta seadet umbes 3 kuu jooksul

- Puhastage lõiketerad, kontrollige nende seisundit ja pihustage STIHL-i vaigulahustiga
- Paigaldage lõiketera kaitse
- Puhastage seade põhjalikult ära, eriti jahutusõhuribid
- Säilitage seadet kuivad ja turvalises kohas, selleks võib seinale paigaldada noakaitse. Kaitske seadet omavolilise kasutamise eest (nt. laste poolt)

Lõiketerade teritamine

Kui lõikevõime järele annab, noad lõikavad halvasti, oksad jäävad sageli terade vahele kinni: teritage lõiketeri.

Teritamise peaks teostama spetsialist teritusseadmega. STIHL soovib pöörduda STIHL-i müügiesindusse.

Vastasel korral kasutage lame-teritusviili. Seadke teritusviil ettenähtud nurga all (vt "Tehnilised andmed") vastu nuga.

- Teritage ainult lõikeserva – ärge viilige lõiketera eenduvasid osi ega lõikekaitset (vt. "Tähtsad koostedetailid")
- Viilige alati lõikeserva suunas
- Viil tohib haarata ainult otsesuunas – tagasitõmbeks tõstke viil üles
- Eemaldage lõiketeralt "hari", kasutades teritusluisku
- Eemaldage ainult pisut materjali
- Pärast teritamist – eemaldage viilimis- või lihvimistolm ja piserdage lõiketeri STIHLI vaigulahustiga



JUHIS

Ärge töötage nüride või defektsete lõiketeradega – see põhjustab seadme tugevat koormamist ja annab ebarahuldava lõiketulemuse.

Hooldus- ja korrashoiujuhised

Andmed lähtuvad normaalsetest kasutustingimustest. Töötamisel raskendatud tingimustes (nt väga tolmustes kohtades jms) ja pikema pideva kasutamise korral tuleb etteantud intervalle vastavalt lühendada.		enne töö algust	pärast töö lõppu või kord päevas	iga nädal	iga kuu	iga aasta	riike korral	kahjustuse korral	vajaduse korral
kogu masin	visuaalne kontroll	X							
	puhastada		X						
Kahekäelülitis	Kontrollige toimimist – pärast lülitushoova või lülituslooga ehk siis lülitushoova ja lisalüliti lahtilaskmist peavad noad kiiresti seiskuma	X							
Jahutusõhu imiava	visuaalne kontroll		X						
	puhastada								X
Lõiketera	visuaalne kontroll	X							
	puhastada ²⁾		X						
	teritada ¹⁾²⁾								X
	lasta välja vahetada esinduses ¹⁾							X	
Reduktor ja keps	lasta iga 50 töötunni järel esinduses kontrollida ¹⁾								
	Lisada STIHLi reduktormääret – esinduses ¹⁾								X
Sõeharjad	lasta iga 100 töötunni järel esinduses kontrollida ¹⁾								
	lasta välja vahetada esinduses ¹⁾								X
Ligipäasetavad kruvid ja mutrid	pingutada								X
Ohutuskleepsud	välja vahetada							X	

¹⁾ STIHL soovib pöörduda STIHLi teenindusse

²⁾ seejärel piserdada STIHLi vaigulahustiga

Kulumise minimeerimine ja kahjustuste vältimine

Käesoleva kasutusjuhendi ning nõuete järgimine aitab vältida seadme liigset kulumist ja kahjustumist.

Kasutage, hooldage ja ladustage seadet hoolikalt, nagu käesolevas kasutusjuhendis kirjeldatud.

Kõigi kahjude eest, mis on tekkinud ohutus-, käsitsemis- ja hooldamisjuhiste eiramise tõttu, vastutab kasutaja ise. See kehtib eriti järgneva osas:

- STIHLi poolt mittemuudatud tootel
- mittelubatud, ebasobivate või kvaliteetivõrgete tööriistade ja tarvikute kasutamine
- seadme mitte sihtotstarbekohane kasutamine
- seadme kasutamine spordiüritustel või võistlustel
- defektsete koostedetailidega seadme edasikasutamisest tulenevad järgkahjud

Hooldustööd

Kõik peatükis „Hooldus- ja hooldamisjuhised“ äratoodud tööd tuleb regulaarselt läbi viia. Kui kasutaja nimetatud hooldustöid ise teha ei saa, siis tuleb need lasta teostada esinduses.

STIHL soovib hooldus- ja remonditöid lasta teostada ainult STIHLi esinduses. STIHLi edasimüüjatele korraldatakse regulaarseid koolitusi ning neid varustatakse pidevalt tehnilise informatsiooniga.

Kui need tööd jäetakse tegemata või viiakse läbi asjatundmatult, siis võimalike tekkivate kahjude ees vastutab kasutaja ise. Siia hulka kuuluvad muuhulgas:

- kahjustused elektrimootoril, mis on tekkinud mitteõigeaegse või ebapiisava hoolduse tõttu (nt. jahutusõhu juurdevoolu ebapiisav puhastamine)
- valest elektriühendusest tingitud kahjustused (pinge, ebapiisava ristlõikega toitejuhtmed)
- asjatundmatust ladustamisest tingitud korrosioonikahjustused ja muud järgkahjud
- seadmel madalakvaliteediliste varuosade kasutamisest tulenevad kahjud

Kuluosad

Seadme mõnede osade puhul on ka nõuetekohasel kasutamisel kulumine normaalne ning neid tuleb vastavalt liigile ja kasutamise ajale õigeaegselt vahetada. Nende hulka kuuluvad mh:

- Lõiketera

Tähtsad koostedetailid

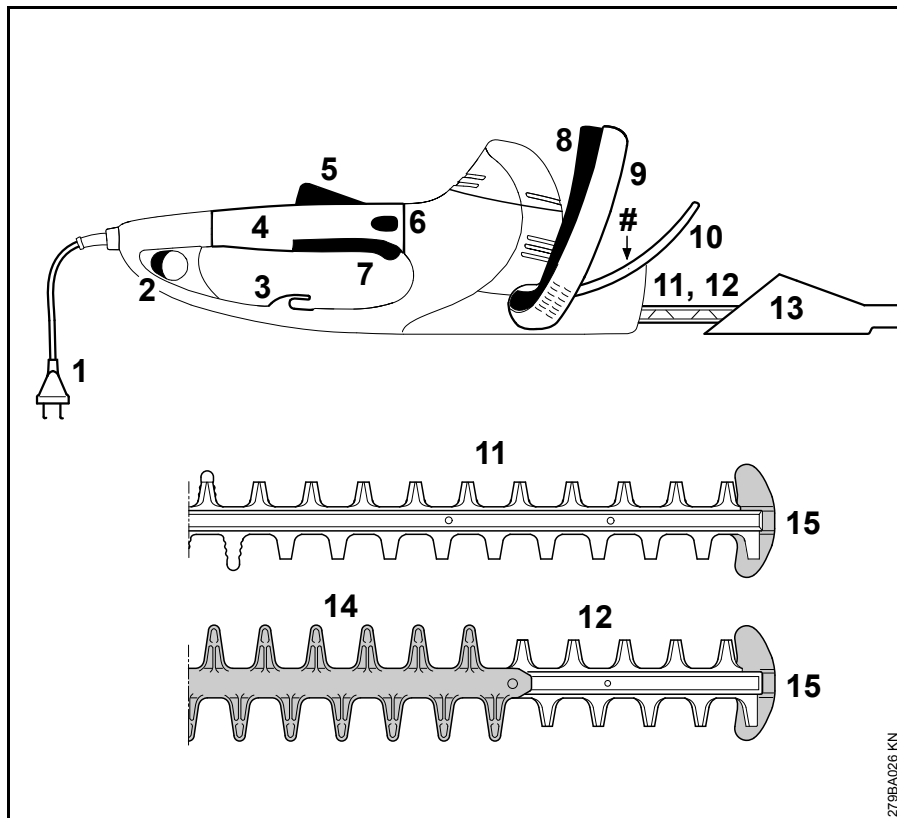

- 1 Ühendusjuhe
- 2 Lisalüliti
- 3 Tõmbekompensatsioon
- 4 Pööratava käepidemega juhtkäepide
- 5 Lülitushoova lukustus
- 6 Käepideme riivistus
- 7 Lülitushoob
- 8 Lülituslook
- 9 Sang
- 10 Käekaitse
- 11 Lõiketera HSE 61, 71 (vt "Tehnilised andmed")
- 12 Lõiketera HSE 81 (vt "Tehnilised andmed")
- 13 Lõiketera kaitse
- 14 Lõikekaitse (ainult HSE 81)
- 15 Juhikukaitse
- # Masina number

279BA026 KN

Tehnilised andmed

Mootor

HSE 61

Nimipinge:	230 - 240 V
Nimi-voolutugevus:	2,1 A
Sagedus:	50 Hz
Sisendvõimsus:	500 W
Kaitse:	min 10 A
Kaitseklass:	II, 

HSE 71

Nimipinge:	230 - 240 V
Nimi-voolutugevus:	2,6 A
Sagedus:	50 Hz
Sisendvõimsus:	600 W
Kaitse:	min 10 A
Kaitseklass:	II, 

HSE 81

Nimipinge:	230 - 240 V
Nimi-voolutugevus:	2,8 A
Sagedus:	50 Hz
Sisendvõimsus:	650 W
Kaitse:	min 10 A
Kaitseklass:	II, 

Lõiketera

HSE 61

Teritusnurk noa pinna suhtes:	34°
Hammaste vahe:	29 mm
Kolvikäikude arv:	3200 1/min
Lõikepikkus:	500 mm, 600 mm

HSE 71

Teritusnurk noa pinna suhtes:	28°
Hammaste vahe:	36 mm
Kolvikäikude arv:	2600 1/min
Lõikepikkus:	600 mm, 700 mm

HSE 81

Teritusnurk noa pinna suhtes:	45°
Hammaste vahe:	36 mm
Kolvikäikude arv:	2600 1/min
Lõikepikkus:	500 mm, 600 mm, 700 mm

Mass

HSE 61

Lõikepikkus 500 mm:	3,9 kg
Lõikepikkus 500 mm ¹⁾ :	4,6 kg
Lõikepikkus 600 mm:	4,1 kg

HSE 71

Lõikepikkus 600 mm:	4,1 kg
---------------------	--------

Lõikepikkus 600 mm ¹⁾ :	4,8 kg
Lõikepikkus 700 mm:	4,2 kg
Lõikepikkus 700 mm ¹⁾ :	4,9 kg

HSE 81

Lõikepikkus 500 mm:	4,1 kg
Lõikepikkus 600 mm:	4,2 kg
Lõikepikkus 700 mm:	4,4 kg
Lõikepikkus 700 mm ¹⁾ :	5,0 kg

1) Versioon 10 m ühendusjuhtmega Suurbritannia jaoks

Müra- ja vibratsioonandmed

Müra- ja vibratsioonandmete väljaselgitamisel arvestatakse tööseisundi nominaalse suurima pöörete arvuga.

Täpsemad andmed töötervishoiu ja tööohutuse direktiivi 2002/44/EÜ kohta vt. www.stihl.com/vib

Helirõhu tase L_p EN 60745-2-15 järgi

HSE 61

Lõikepikkus 500 mm:	85 dB(A)
Lõikepikkus 600 mm:	85 dB(A)

HSE 71

Lõikepikkus 600 mm:	88 dB(A)
Lõikepikkus 700 mm:	88 dB(A)

HSE 81

Lõikepikkus 500 mm:	88 dB(A)
Lõikepikkus 600 mm:	88 dB(A)
Lõikepikkus 700 mm:	88 dB(A)

Helivõimsuse tase L_w EN 60745-2-15 järgi**HSE 61**

Lõikepikkus 500 mm: 96 dB(A)

Lõikepikkus 600 mm: 96 dB(A)

HSE 71

Lõikepikkus 600 mm: 99 dB(A)

Lõikepikkus 700 mm: 99 dB(A)

HSE 81

Lõikepikkus 500 mm: 99 dB(A)

Lõikepikkus 600 mm: 99 dB(A)

Lõikepikkus 700 mm: 99 dB(A)

Vibratsiooni väärtus a_{HV} EN 60745-2-15 järgi**HSE 61**

Lõikepikkus 500 mm:

Käepide vasakul: 5,3 m/s²Käepide paremal: 3,3 m/s²**HSE 61**

Lõikepikkus 600 mm:

Käepide vasakul: 5,3 m/s²Käepide paremal: 3,3 m/s²**HSE 71**

Lõikepikkus 600 mm:

Käepide vasakul: 3,8 m/s²Käepide paremal: 2,6 m/s²**HSE 71**

Lõikepikkus 700 mm:

Käepide vasakul: 3,8 m/s²Käepide paremal: 2,6 m/s²**HSE 81**

Lõikepikkus 500 mm:

Käepide vasakul: 3,2 m/s²Käepide paremal: 2,1 m/s²**HSE 81**

Lõikepikkus 600 mm:

Käepide vasakul: 3,5 m/s²Käepide paremal: 2,5 m/s²**HSE 81**

Lõikepikkus 700 mm:

Käepide vasakul: 3,5 m/s²Käepide paremal: 2,5 m/s²

Helirõhu taseme ja kestva helivõimsuse taseme U-faktor on direktiivi järgi 2006/42/EÜ = 2,5 dB(A); vibratsiooni väärtuse U-faktor on direktiivi järgi 2006/42/EÜ = 2,0 m/s².

Toodud vibratsiooniandmed on mõõdetud normikohase testimismeetodiga ja neid võib kasutada elektritööriistade võrdlemisel.

Tegelikud vibratsiooni väärtused võivad toodud väärtustest erineda, sõltuvalt kasutamise laadist.

Toodud vibratsiooniandmeid võib kasutada vibratsioonikoormuse esmaseks hindamiseks.

Tegelikku vibratsioonikoormust tuleb mõõta. Seejuures võib arvesse võtta ka aegu, mil elektriline tööriist on välja lülitatud, ning neid aegu, mil see on küll sisse lülitatud, kuid töötab ilma koormuseta.

Järgige vibratsioonikoormuse vähendamise ja kasutaja kaitsmise abinõusid, vt. jaotist "Vibratsioonid" peatükis "Ohutusjuhised ja töötamistehnika".

REACH

REACH tähistab EÜ määrust kemikaalide registreerimise, hindamise ja autoriseerimise kohta.

Teavet REACH-määruse (EÜ) nr 1907/2006 täitmise kohta vt www.stihl.com/reach

Remondijuhised

Kasutajad tohivad teostada üksnes neid remondi- ja hooldamistöid, mida on käesolevas kasutusjuhendis kirjeldatud. Ulatuslikumaid remonditöid tohib teostada ainult esinduses.

STIHL soovib hooldus- ja remonditöid lasta teostada ainult STIHLi müügiesinduses. STIHLi edasimüüjatele korraldatakse perioodilisi koolitusi ning neid varustatakse pidevalt tehnilise informatsiooniga.

Kasutage remonditööde käigus ainult selliseid varuosi, mida STIHL lubab sellel seadmel kasutada, või tehniliselt identseid osi. Kasutage ainult kõrgekvaliteedilisi tagavaruosi. Vastasel korral on oht põhjustada õnnetus või tekitada seadmel kahjustusi.

STIHL soovib kasutada STIHLi varuosi.

STIHLi originaalvaruosad tunneb ära STIHLi varuosanumbri, kirje **STIHL**® ja olemasolu korral STIHLi varuosatähise **SI** järgi (väikestel detailidel võib see märk ka üksinda olla).

Utiliseerimine

Utiliseerimisel tuleb järgida riigisiseseid utiliseerimiseeskirju.

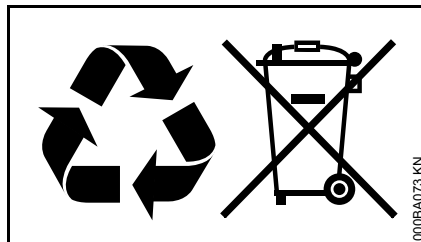

STIHLi tooted ei kuulu majapidamisprügi hulka. Suunake STIHLi toode, akumulaatorid, tarvikud ja pakend keskkonnasõbralikku taaskäitlusse.

Aktuaalset informatsiooni utiliseerimise kohta saate STIHLi edasimüüjalt.

EL vastavusdeklaratsioon

ANDREAS STIHL AG & Co. KG
Badstr. 115
D-71336 Waiblingen

Saksamaa

deklareerib ainuisikuliselt vastutades, et

Koostevii: elektrilised
hekikäärid

Tehasemark: STIHL

Tüüp: HSE 61

HSE 71

HSE 81

Seeriatunnus: 4812

vastab direktiivide 2011/65/EL, 2006/42/EÜ, 2014/30/EL ja 2000/14/EÜ rakenduseeskirjadele ja on välja töötatud ning valmistatud kooskõlas järgmiste normide vastaval tootmiskuupäeval kehtivate versioonidega:

EN 55014-1, EN 55014-2, EN 60745-1, EN 60745-2-15, EN 61000-3-2, EN 61000-3-3

Möödetud ja garanteeritud helivõimsustase on määratud kindlaks direktiivi 2000/14/EÜ lisa V kohaselt ning kohaldades normi ISO 11094.

Möödetud helivõimsustase

HSE 61

Lõikepikkus 500 mm: 96 dB(A)

Lõikepikkus 600 mm: 96 dB(A)

HSE 71

Lõikepikkus 600 mm: 99 dB(A)

Lõikepikkus 700 mm: 99 dB(A)

HSE 81

Lõikepikkus 500 mm: 99 dB(A)

Lõikepikkus 600 mm: 99 dB(A)

Lõikepikkus 700 mm: 99 dB(A)

Garanteeritud helivõimsustase**HSE 61**

Lõikepikkus 500 mm: 98 dB(A)

Lõikepikkus 600 mm: 98 dB(A)

HSE 71

Lõikepikkus 600 mm: 101 dB(A)

Lõikepikkus 700 mm: 101 dB(A)

HSE 81

Lõikepikkus 500 mm: 101 dB(A)

Lõikepikkus 600 mm: 101 dB(A)

Lõikepikkus 700 mm: 101 dB(A)

Tehniliste dokumentide säilitamine:

ANDREAS STIHL AG & Co. KG
ProduktzulassungEhitusaasta ja masina number on
seadmele märgitud.

Waiblingen, 20.02.2017

ANDREAS STIHL AG & Co. KG

p. p.



Thomas Elsner

Tootehalduse ja teenuste juht



HSE 61, HSE 71, HSE 81

Elektritööriistade üldised ohutusjuhised

Käesolevas peatükis tuuakse veel kord ära normis EN 60745 käsijuhtimisega mootorkäitusega elektritööriistade kohta eelformuleeritud üldised ohutusjuhised. **STIHL on kohustatud nimetatud normide tekstid sõna-sõnalt ära trükkima.**

"2) Elektrialased ohutusjuhised" all esitatud elektrilöögi vältimist puudutavad ohutusjuhised pole akukäitusega STIHLi elektritööriistadele kohaldatavad.



Lugege kõiki ohutusjuhiseid ja korraldusi. Hooletused ohutusjuhistest ning korraldustest kinnipidamisel võivad põhjustada elektrilööki, tulekahju ja/või raskeid vigastusi.

Hoidke kõiki ohutusjuhiseid ja korraldusi tulevikuks alal.

Ohutusjuhistes kasutatav mõiste "elektritööriist" kehtib võrgukäitusega elektritööriistade (võrgukaabliga) ja akukäitusega elektritööriistade (võrgukaablita) kohta.

1) Ohutus töökohal

- Hoidke oma tööpiirkond puhas ja hästi valgustatud.** Korratud või valgustamata tööpiirkonnad võivad põhjustada õnnetusi.
- Ärge töötage elektritööriistaga plahvatusohtlikus ümbruskonnas, milles leidub süttimisohtlikke vedelikke, gaase või tolme.** Elektritööriistad tekitavad sädemeid, mis võivad tolmu või auru põlema süüdata.
- Hoidke lapsed ja teised isikud elektritööriista kasutamise ajal eemal.** Tähelepanu kõrvalejuhtimisel võite seadme üle kontrolli kaotada.

2) Elektrialane ohutus

- Elektritööriista ühenduspistik peab pistikupessa sobima.** Pistikut ei tohi ühelgi viisil muuta. Ärge kasutage adapterpistikuid koos kaitsemaandusega elektritööriistadega. Muutmata pistikud ja sobivad pistikupesad vähendavad elektrilöögi riski.
- Vältige kehalist kontakti torude, küttesüsteemide, pliitide, külmkappide jms maandatud pindadega.** Kui Teie keha on maandatud, siis valitseb elektrilöögi risk.
- Kaitske elektritööriistu vihma ja niiskuse eest.** Vee tungimine elektritööriista suurendab elektrilöögi riski.

- d) **Ärge kasutage kaablit valel otstarbel nagu elektritööriista kandmiseks, üles riputamiseks või pistikupesast pistiku väljatõmbamiseks. Kaitske kaablit kuumuse, õli, teravate servade ning liikuvate seadmeosade eest.** Kahjustatud või sasisitud kaablid suurendavad elektrilöögi riski.
- e) **Kui töötate elektritööriistaga õues, siis kasutage üksnes välitingimustesse sobivat pikendusjuhet.** Välitingimustesse sobiva pikendusjuhtme kasutamine vähendab elektrilöögi riski.
- f) **Kui elektritööriista käitamist pole võimalik niiskes ümbruskonnas vältida, siis kasutage rikkevoolukaitselüliti.** Rikkevoolukaitselüliti kasutamine vähendab elektrilöögi riski.

3) Inimeste ohutus

- a) **Olge tähelepanelik, pidage oma tegevust silmas ja käige töötamisel elektritööriistaga mõistlikult ümber.** Ärge kasutage elektritööriista, kui olete väsinud või uimastite, alkoholi või ravimite mõju all. Hetkeline tähelepanematus võib põhjustada elektritööriista kasutamisel tõsiseid vigastusi.
- b) **Kandke isiklikku kaitsevarustust ja alati kaitseprille.** Isikliku kaitsevarustuse nagu tolumumaski, libisemiskindlate turvajalatsite, kaitsekiivri või kuulmekaitsme kandmine, vastavalt elektritööriista liigile ning kasutusele, vähendab vigastuste riski.

- c) **Vältige ettevatsematut käikuvõtmist. Veenduge, et elektritööriist on enne voolutoite ja/või aku külgeühendamist, ülesvõtmist või kandmist välja lülitatud.** Kui hoiate elektritööriista kandmisel sõrme lülilil või ühendate sisselülitatud seadme voolutoitega, siis võib see õnnetusi põhjustada.
- d) **Eemaldage enne elektritööriista sisselülitamist seadistustööriista ning nutrivõtmed.** Pöörleva seadmeosa sisemuses paiknev tööriist või võti võib vigastusi põhjustada.
- e) **Vältige ebaharilikku kehahoiakut. Hoolitsege stabiilse seisuasendi eest ja hoidke alati tasakaalu.** Seeläbi saate elektritööriista ootamatutes olukordades paremini kontrollida.
- f) **Kandke sobivat riietust. Ärge kandke avarat riietust ega ehteid.** Hoidke juuksed, riietus ja kindad pöörlevatest detailidest eemale. Avar riietus, ehted või pikad juuksed võidakse liikuvate detailide poolt kaasa haarata.
- g) **Kui on võimalik monteerida tolmu äraimu- ja -püüdeseadiseid, siis veenduge, et nad on külge ühendatud ja neid kasutatakse õigesti.** Tolmu äraimusüsteemi kasutamine võib vähendada tolmust tingitud ohte.

4) Elektritööriista kasutamine ja käsitsemine

- a) **Ärge koormake seadet üle.** Kasutage töötamisel antud töö jaoks ettenähtud elektritööriista. Sobiva elektritööriistaga töötate paremini ja ohutumalt ettenähtud võimsusvahemiku piires.
- b) **Ärge kasutage defektse lülitava elektritööriista.** Elektritööriist, mida ei saa enam sisse või välja lülitada, on ohtlik ning tuleb ära remontida.
- c) **Tõmmake pistik enne seadme seadistamist, tarvikudetailide vahetamist või seadme ärapanemist pistikupesast välja ja/või eemaldage aku.** See ettevaatusmeede vähendab elektritööriista ettevatsematu käivitumise ohtu.
- d) **Ladustage kasutamisel mitteolevaid elektritööriistu lastele kättesaamatult. Ärge laske seadet kasutada inimestel, kes seda ei tunne või pole käesolevaid korraldusi läbi lugenud.** Elektritööriistad on ohtlikud, kui neid kasutavad kogenematus isikud.
- e) **Hoolitsege elektritööriistade eest hästi.** Kontrollige, kas liikuvad detailid talitlevad lairnatult ega kiilu kinni, kas esineb murdunud või kahjustatud detaile nii, et elektritööriista talitus on piiratud. Laske kahjustatud detailid enne seadme kasutamist remontida. Paljude õnnetuste põhjus peitub halvasti hooldatud elektritööriistades.

- f) **Hoidke lõiketööriistad teravad ja puhtad.** Hästi hoolitsetud teravate lõikeservadega lõiketööriistad kiiluvad vähem kinni ja neid on lihtsam juhtida.
- g) **Kasutage elektritööriista, tarvikuid, kasutustööriistu jms vastavalt käesolevatele korraldustele.**
Arvestage seejuures töötingimustega ning teostatava tegevuse iseloomuga.
 Elektritööriistade kasutamine muudeks kui ettenähtud rakendusteks võib põhjustada ohtlikke olukordi.
- **Hoidke elektritööriista isoleeritud hoidepindadest, sest lõikenuga võib peidetud juhtmete või enda võrgukaabliga kokku puutuda.**
 Lõikenoa kokkupuutel pinge all oleva juhtmega võivad seadme metallosad pinge alla sattuda ning elektrilööki põhjustada.
 - **Hoidke kaabel lõikepiirkonnast eemal.** Tööprotseduuri ajal võib olla kaabel põõsas peidus ja võidakse kogemata läbi lõigata.

5) Teenindus

- a) **Laske oma elektritööriista parandada ainult kvalifitseeritud personalil ja kasutage originaalvaruosi.** Nii tagate seadme tööohutuse säilimise.

Hekikäride ohutusjuhised

- **Hoidke kõik kehaosad lõikenoast eemal.** Ärge üritage töötava noa korral lõigatud materjali eemaldada või lõigatavat materjali kinni hoida. **Eemaldage kinnikiilunud lõigatud materjali ainult väljalülitatud seadme korral.** Hetkeline tähelepanematus võib põhjustada hekikäride kasutamisel raskeid vigastusi.
- **Kandke hekikäare seisva noa korral käepidemest. Tõmmake helikäride transportimisel või ladustamisel alati kaitsekate peale.** Seadmega hoolikal ümberkäimisel välditakse noast põhjustatavat vigastusohu.

Turinys

Apie šią naudojimo instrukciją	171
Nurodymai saugumui ir darbo technika	171
Panaudojimas	176
Įrenginio įjungimas į elektros tinklą	177
Įrenginio įjungimas	178
Įrenginį išjungti	179
Pasukama rankena	179
Įrenginio saugojimas	180
Peilio aštrinimas	180
Techninė priežiūra ir remontas	181
Kaip sumažinti įrenginio dėvėjimąsi ir išvengti gedimų	182
Svarbiausios dalys	183
Techniniai daviniai	184
Pastabos dėl remonto darbų	186
Antrinis panaudojimas	186
ES- atitikties sertifikatas	186
Bendri saugumo nurodymai elektriniams įrenginiams	187

Gerbiamos pirkėjos ir pirkėjai,

dėkoju, kad Jūs pasirinkote kokybišką firmos STIHL gaminį.

Šis gaminys buvo pagamintas, taikant modernius technologinius metodus ir kokybę garantuojančias priemones. Mes stengėmės padaryti viską, kad Jūs būtumėt patenkinti šiuo įrenginiu ir galėtumėt be problemų juo dirbti.

Jeigu turėtumėt klausimų apie šį įrenginį, kreipkitės į savo prekybinį atstovą arba į mūsų įmonės realizavimo skyrių.

Jūsų



Dr. Nikolas Stihl

STIHL®

Ši naudojimo instrukcijos autorinės teisės yra saugomos. Visos teisės saugomos, ypač dauginimo, vertimo ir apdoravimo su elektroninėmis sistemomis teisės.

Apie šią naudojimo instrukciją

Simboliai

Visų simbolių, kurie yra ant įrenginio, reikšmės yra paaiškintos šioje naudojimo instrukcijoje.

Atžymos tekste



ISPEJIMAS

Perspėjimas apie nelaimingų atsitikimų pavojų asmenims, taip pat galimus nuostolius.



PRANESIMAS

Perspėjimas apie įrenginio arba jo atskirų dalių pažeidimus.

Techniniai pakeitimai

STIHL nuolat tobulina visus įrenginius, todėl mes pasiliegame teisę į komplektacijos, techninius ir išorinius jų pakeitimus.

Todėl pretenzijos, remiantis šios instrukcijos techniniais duomenimis ir iliustracijomis, nepriimamos.

Nurodymai saugumui ir darbo technika



Būtina laikytis ypatingų saugumo priemonių, dirbant su šiuo motoriniu įrenginiu, nes peilio ašmenys labai aštrūs ir dirbant naudojama elektros srovė.



Naudojimo instrukciją atidžiai perskaityti prieš pirmą įrenginio naudojimą ir saugoti ją vėlesniam panaudojimui. Naudojimo instrukcijos nurodymų nesilaikymas gali būti pavojingas gyvybei.

Laikytis šalies reikalavimų saugumui, pvz. profesinių sąjungų, socialinių kasų, darbo apsaugos įstaigų ir kt.

Pirmą kartą dirbantiems su įrenginiu: pasikonsultuoti su pardavėju ar kitu specialistu, kaip juo saugiai naudotis ar išklaustyti mokymo kursą.

Nepilnamečiams draudžiama dirbti su įrenginiu – išskyrus jaunuolius virš 16 metų, kurie apmokomi prižiūrint suaugusiems.

Vaikai, gyvūnai ir pašaliniai asmenys turi stovėti saugiai atstumu.

Jeigu įrenginys nenaudojamas, jį pastatyti taip, kad jis niekam nekliudytų. Motorinį įrenginį apsaugoti nuo neteisėto panaudojimo.

Naudotojas yra atsakingas dėl nelaimingų atsitikimų ir pavojų, gresiančių pašaliniams asmenims arba jų nuosavybei.

Motorinį įrenginį galima perduoti ar išnuomoti tik tiems asmenims, kurie yra susipažinę su jo konstrukcija ir moka jį valdyti – visada kartu perduoti ir naudojimo instrukciją.

Asmenys, kurie dėl fizinės, sensorinės ar psichinės negalios negali saugiai dirbti su įrenginiu, gali naudoti įrenginį tik prižiūrint ar davus nurodymą atsakingiems asmenims.

Motorinių įrenginių, sukeliančių triukšmą, naudojimas gali būti ribojamas šalies ar vietinių institucijų nurodymais.

Dirbantysis su motoriniu įrenginiu, turi būti pailsėjęs, sveikas ir geros fizinės būklės.

Kas dėl sveikatos būklės negali dirbti sunkių darbų, turi pasitarti su gydytoju, ar jis galės dirbti su motoriniu įrenginiu.

Draudžiama dirbti įrenginiu, išgėrus alkoholio ar vartojant vaistus, galinčius sutrikdyti reakciją bei orientaciją.

Motorinį įrenginį naudoti tik gyvatvorių, šakų, krūmų, krūmynų ir pan. pjovimui.

Įrenginio naudojimas kitiems tikslams yra draudžiamas, nes gali sukelti nelaimingo atsitikimo pavojų ar įrenginio gedimus.

Prieš atliekant darbus prie įrenginio – kištuką ištraukti iš rozetės – **nelaimingo atsitikimo pavojus!**

Niekada neišjunginėkite įrenginio traukiant už elektros laidą, būtina prilaikyti rozetę išjungiant.

Netinkami pailginimo laidai gali būti pavojingi.

Pailginimo laidų ir pajungimo laidų skersplotis turi sutapti (žiūrėti "Įrenginio pajungimas į elektros tinklą").

Ilginio laido kištukas ir jungtis turi būti apsaugoti nuo drėgmės ir taip laikomi, kad nesiliestų su vandeniu.

Darbai naudoti tik tą pjovimo įrangą ir priedus, kuriuos gamina ir tiekia firma STIHL arba jie rekomenduojami šiam įrenginiui arba techniškai tas pačias dalis. Kilus klausimams, kreiptis į specializuotą pardavėją. Naudoti tik kokybiškus darbo įrankius ar priedus. Priešingu atveju gali kilti nelaimingo atsitikimo pavojus ar atsirasti gedimai motoriniame įrenginyje.

STIHL rekomenduoja naudoti STIHL originalius įrankius ir priedus. Jie savo savybėmis optimaliai pritaikyti gaminiui ir naudotojo reikalavimams.

Nedarykite jokių pakeitimų įrenginyje, nes iškilus pavojus jūsų saugumui. Asmenims, turintiems materialinių nuostolių, naudojant nestandartinę įrangą, firma STIHL nesuteikia jokių garantijų.

Įrenginio valymui nenaudoti aukšto slėgio plovimo įrenginių. Stipri vandens srovė gali pažeisti įrenginio dalis.

Įrenginio neaplieti vandeniu.

Drabužiai ir įranga

Dėvėti atitinkamus drabužius ir naudoti reikalingą įrangą.



Drabužiai turi būti tinkami ir netrukdyti dirbti. Priglundęs rūbas – kombi-nezonas, jokiū būdu ne darbinis apsiaustas.

Nedėvėti drabužių, kurie gali įsipainioti tarp medžių, krūmų arba besisukančių įrenginio dalių. Taip pat jokių šalikų, kaklaraiščių ir papuošalų. Ilgus plaukus reikia surišti ir apsaugoti (skarele, kepure, šalmu ar pan.).



Avėti tvirtus batus su grublėtais, neslidžiais padais.

Apsauginiai akiniai, klausos apsauga



ISPEJIMAS



Kad sumažinti akių sužeidimo pavojų dėvėti priglundusius apsauginius akinius atitinkančius normą EN 166. Atkreipti dėmesį į teisingą akinių padėtį.

Naudoti "asmenines" klausos apsaugos priemonės – pvz. apsauginius kamštelius.



Mūvėti darbinės pirštines iš patvarios medžiagos (pvz. odines).

STIHL siūlo platų individualių saugos priemonių asortimentą.

Motorinio įrenginio transportavimas

Visada išjungti įrenginį ir atjungti iš elektros tinklo – uždėti peilio apsaugą, taip pat ir transportuojant nedideliu atstumu.

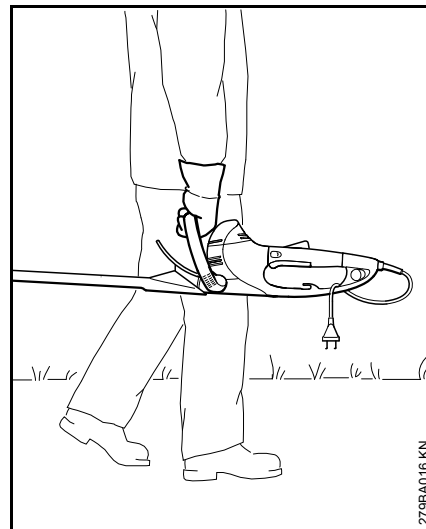

Motorinį įrenginį nešti už rankenos – peilis nukreiptas atgal.

Autotransporto priemonėse: įrenginį pritvirtinti taip, kad jis neapvirštų ir nebūtų pažeistas.

Prieš darbą

Patikrinti įrenginio nepriekaištingą būklę – naudojimo instrukcijos atitinkamas skyrius:

- Elektros įtampos ir srovės dažnumo parametrai įrenginyje (žiūr. ant reklaminio skydelio) ir tinkle turi sutapti.
- Patikrinti pajungimo laidą, kištuką ir pailginimo laidą, ar nepažeisti. Pažeistų arba neatitinkančių reikalavimų laidų, jungčių ir kištukų naudoti negalima.
- Pailginimo laidų jungtys turi būti apsaugotos nuo drėgmės

- Pajungimo laidus ištiesti taip ir pažymėti, kad jie niekam nepakenktų ir nebūtų pažeisti – galite suklupti
- Apsauginis klavišas, jungimo klavišas, įjungimo rankenėlė ir papildomas jungiklis turi judėti laisvai – apsauginis klavišas, jungimo klavišas, įjungimo rankenėlė ir papildomas jungiklis turi grįžti į pradinę padėtį, juos paleidus
- Peilis turi būti nepriekaištingos būklės (švarus, lengvai judantis ir nesulenktas), gerai pritvirtintas, teisingai sumontuotas, paaštrintas ir gerai supurkštas su STIHL sakų tirpikliu (tepimo priemonė)
- Peilio apsaugą (jeigu yra) patikrinti dėl pažeidimų
- nekeisti jokių valdymo ir saugumą užtikrinančių įrenginių
- Rankenos turi būti švarios ir sausos, nesuteptos tepalais ar purvu – svarbu saugiam motorinio įrenginio valdymui

Motorinis įrenginys gali būti eksploatuojamas tik nepriekaištingos būklės – **nelaimingo atsitikimo pavojus!**

Vengti elektros srovės smūgio pavojaus:

- jungiant tik į pagal nurodymus instaliuotą elektros pajungimo tinklą
- naudojant tik kiekvienam atvejui nurodytą elektros ilginimo laidą
- Elektros jungimo ir ilginimo laidų izoliacija, šakutė ir apsauga turi būti nepriekaištingos būklės

Įrenginio laikymas ir valdymas

Motorinį įrenginį visada tvirtai abiejomis rankomis laikyti už rankenų. Rankenas tvirtai suspausti nykščiais

Dešiniarankiams

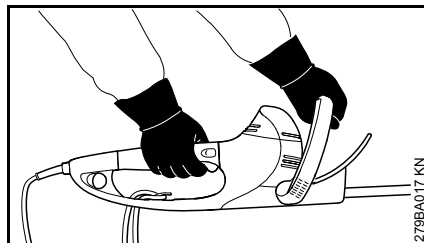

Dešinė ranka ant valdymo rankenos ir kairė ranka ant vamzdinės rankenos.

Kairiarankiams

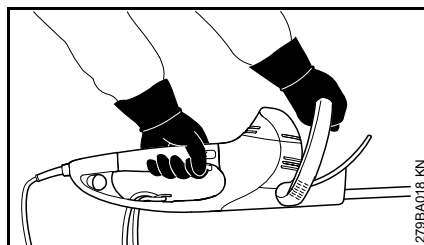

kairė ranka ant valdymo rankenos ir dešinė ranka ant vamzdinės rankenos.

Stovėti saugioje padėtyje ir motorinį įrenginį vesti taip, kad peilis visada būtų nukreiptas nuo kūno

Darbo metu

Esant įvairiems pavojams, nelaimingam atsitikimui, variklį nedelsiant išjungti – paleisti jungiklį ant valdymo rankenos ir /ar priekinį jungimo klavišą.

Įsitikinti, kad darbo vietoje nėra pašalinių asmenų.

atkreipti dėmesį į peilį – nekirti gyvatvorės paviršių, kurių gerai nematote.

Reikalingas ypatingas dėmesingumas, karpant aukštą gyvatvorę, už jos gali kažkas stovėti – pirma apsidairyti.



Nedirbti su elektriniu įrenginiu lyjant, šlapioje ar labai drėgnoje aplinkoje – variklis nėra apsaugotas nuo vandens patekimo – **elektros smūgio ir trumpo sujungimo pavojus!**

Nepalikti įrenginio lietuje.

Įrenginys yra su įranga greitam peilio sustabdymui – peilis sustoja, paleidus bent vieną iš jungiklių – peilis sustoja, kai jungimo klavišas ar įjungimo rankenėlė, t.p. jungimo klavišas ar papildomas jungiklis paleisti.

Šią funkciją tikrinti reguliariai, trumpais intervalais. Įrenginio nenaudoti, jei peilis nesustoja – **pavojus susižeisti!** Kreiptis į prekybos atstovą.

Atsargiai – esant slidumui, drėgmei, sniegui, ant šlaitų, nelygiose vietose – **galite paslysti!**

Pašalinti nukritusias šakas, brūzgynus ir kitas nupjautas dalis.

Atkreipti dėmesį į kliūtis: medžių kelmus, šaknis – **galite suklupti!**

Dirbant didesniame aukštyje:

- visuomet naudoti pastolius
- niekada nedirbti stovint ant kopėčių arba medyje
- niekada nedirbti nestabiliuose vietose

Nepamirškite, kad darbo metu, dėvint klausos apsaugos priemones, turite būti ypač atidūs – kadangi galite neišgirsti triukšmo (šauksmų, pavojaus signalų ar kt.), pranešančių apie pavojų.

Laiku daryti pertraukas, kad išvengti nuovargio ir išsekimo – **nelaimingo atsitikimo pavojus!**

Dirbti ramiai ir apgalvotai – tik esant geram apšvietimui ir matomumui. Dirbti apdairiai, nesukelti pavojaus kitiems.

Reduktorius darbo metu įkaista. Reduktoriaus korpuso neliesi – **pavojus nusideginti!**

Jeigu motorinis įrenginys buvo neteisingai naudojamas (pvz. prispaustas, paveiktas smūgio ar kt.), prieš tęsiant darbą, užtikrinti jo nepriekaištingą būklę – žiūrėti "Prieš darbą". Būtinai patikrinti saugumą užtikrinančios įrangos funkcionavimą. Jokiū būdu nedirbti su motoriniais įrenginiais, kurie nėra nepriekaištingos būklės. Suabejokus kreiptis į specialistą.

Gyvatvorę ir darbo vietą patikrinti, kad nepažeisti peilio:

- Akmenis, metalines dalis ir kietus daiktus pašalinti
- Būkite atsargūs, kad tarp peilio dantukų nepatektų smėlio ir akmenų, pvz., dirbant arti žemės paviršiaus.
- jei gyvatvorė prie vielinės tvoros, stengtis neliesi peiliu vielos

vengti kontakto su elektros laidais – neperpjauti elektros laidų – **elektros smūgio pavojus!**



Veikiant varikliui, neliesi peilio. Jeigu peilis užblokuojamas kažkoku daiktu, tuoj pat išjungti variklį ir ištraukti laidą iš elektros tinklo – tik tada pašalinti daiktą – **pavojus susižeisti!**

Kai gyvatvorės labai apdulkęję ar užterštos, peilį supurkšti su STIHL sakų tirpikliu – jei reikia. Taip žymiai sumažinama peilio trintis, žalingas augalų sakų poveikis ir purvo dalelių nuosėdos.

Darbo metu pakeltos dulkės gali pakenkti sveikatai. Esant daug dulkių, naudoti apsauginę kaukę veidui.



Esant elektros laidų pažeidimui, tuoj pat išjungti iš elektros tinklo – **pavojus gyvybei dėl elektros srovės smūgio!**

Niekada neišjunginėkite įrenginio traukiant už elektros laidą, būtina prilaikyti rozetę išjungiant.

Nepažeisti pajungimo į elektros tinklą laidų pervaziuojant, užlenkus, ištempus ar pan.

Pajungimo ir pailginimo laidus ištiesti pagal instrukcijas:

- apsaugoti nuo trynimosi į briaunas, smailus ar aštirus daiktus
- neprispausti tarp durų ar langų plyšių
- susipainiojus laidams – išjungti iš elektros tinklo ir laidą ištiesinti
- Būtinai vengti kontakto su besisukančia pjovimo įranga
- Visada visiškai nuvynioti laidą nuo ritės, kad išvengti gaisro pavojaus nuo perkaitimo

Prieš paliekant įrenginį be priežiūros: įrenginį išjungti – ištraukti kištuką iš rozetės

Reguliariai tikrinti pjovimo įrangos būklę, trumpais intervalais, o esant juntamiems pakitimams, tuojau pat:

- Motorinį įrenginį išjungti, palaukti, kol peilis sustos, išjungti iš elektros tinklo
- Patikrinti jos būklę ir pritvirtinimą, atkreipti dėmesį į įtrūkimus
- Atkreipti dėmesį į aštrumą

Keičiant peilį, įrenginį išjungti ir ištraukti iš elektros tinklo. Dėl netikėtai įsijungusio variklio – **pavojus susižeisti!**

Variklį visada laikyti švarų, nuvalyti šakeles, skiedras, lapus ir per didelį tepimo priemonių kiekį – **gaisro pavojus!**

Po darbo

Nuvalyti nuo motorinio įrenginio dulkes ir purvą – nenaudoti nuriebalinimo priemonių.

Peilį supurkšti su STIHL sakų tirpikliu – variklį dar kartą trumpam įjungti, kad tolygiai pasiskirstytų aerolis.

Vibracija

Ilgalaikis darbas motoriniu įrenginiu gali iššaukti vibracijos sukeltus kraujo apytakos rankose sutrikimus ("Baltų pirštų liga").

Nustatyti visiems vienodai trunkančią darbo trukmę negalima, nes tai priklauso nuo daugelio faktorių.

Darbo laiką prailgina:

- apsauga rankoms (šiltos pirštinės)
- pertraukos

Darbo laiką sutrumpina:

- bloga asmeninė dirbančiojo kraujo apytaka (simptomai: dažnai šalti pirštai, tirpimas)
- žema oro temperatūra
- didelė rankenų suėmimo jėga (stiprus suspaudimas taip pat sutrikdo kraujo apytaką)

Ilgai naudojant motorinį įrenginį ir pasikartojus atitinkamiems požymiams (pirštų tirpimui), reikėtų kreiptis į gydytoją dėl medicininės apžiūros.

Techninė priežiūra ir remontas

Prieš atliekant darbus prie įrenginio, jį visada išjungti ir ištraukti laidą iš elektros tinklo. Dėl netikėtai įsijungusio variklio – **pavojus susižeisti!**

Reguliariai atlikti techninės priežiūros darbus. Atlikti tik tuos priežiūros ir remonto darbus, kurie aprašyti naudojimo instrukcijoje. Visus kitus darbus pavesti atlikti prekybos atstovui.

STIHL rekomenduoja techninės priežiūros ir remonto darbus pavesti atlikti tik specializuotam STIHL prekybos atstovui. STIHL specializuoti pardavėjai reguliariai apmokomi ir gauna techninę informaciją.

Naudoti tik kokybiškas atsargines detales. Priešingu atveju gali kilti nelaimingo atsitikimo pavojus ar atsirasti gedimai įrenginyje. Kilus klausimams, kreiptis į specializuotą pardavėją.

STIHL rekomenduoja naudoti tik STIHL originalias atsargines detales. Jos savo savybėmis optimaliai pritaikytos įrenginiui ir naudotojo reikalavimams.

Nedaryti jokių pakeitimų įrenginio konstrukcijoje – gali nukentėti saugumas – **nelaimingo atsitikimo pavojus!**

Reguliariai tikrinti pajungimo laidų ir kištuko nepriekaištingą izoliaciją ir nusidėvėjimą (įtrūkimai).

Elektrines detales kaip pvz. pajungimo laidą gali taisyti ar keisti tik elektrikas.

Plastmasines dalis valyti su skudurėliu. Aštrios valymo priemonės gali pažeisti plastmasines dalis.

Įrenginio neaplieti vandeniu.

Tikrinti saugos įrangos ir pjovimo įrangos tvirtinimo varžtų būklę, jei reikia paveržti.

Esant reikalui išvalyti aušinimo angas karteryje.

Įrenginį laikyti sausoje, šiltoje patalpoje.

Panaudojimas

Karpymo sezonas

Karpant gyvatvores, atsižvelgti į specifinius šalies taip pat komunalinių įmonių reikalavimus.

Nedirbti įprastiniu ramybės laiku.

Pasiruošimas

Storas šakas ir šakeles pirmą pašalinti su žirkėmis.

Darbo seka

Visų pirmą nupjauti gyvatvorę iš abiejų pusių, po to nupjauti jos viršutinę dalį.

Jeigu gyvatvorę reikia ženkliai patrupinti, nepjauti visko iš karto, pjauti pakopomis, keletu pjūvių.

Pasukama rankena

Darbo padėties optimizavimui gyvatvorių žirkles yra su pasukama rankena, žiūrėti "Pasukama rankena".

Sunaikinimas

Nupjautų šakų nemesti į šiukšlių dėžę, nupjautos atliekos gali būti naudojamos komposto gamybai.

Darbo technika

Vertikalus pjūvis

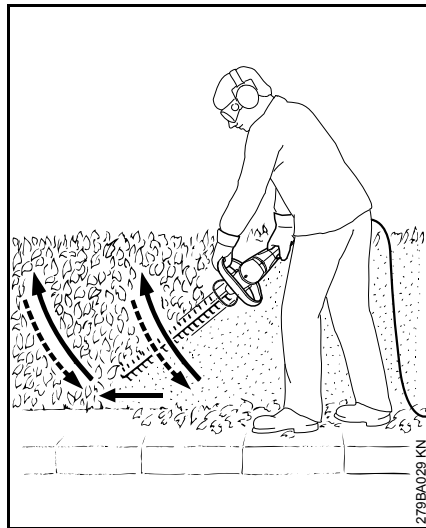

Gyvatvorių žirkles vesti lanko forma iš apačios į viršų – palenkti ir paeiti toliau – ir vėl lanko forma kelti aukštyn.

Darbo padėtis, kai karpoma virš galvos, vargina ir dėl darbo saugumo gali būti naudojamos tik trumpai.

Horizontalus pjūvis

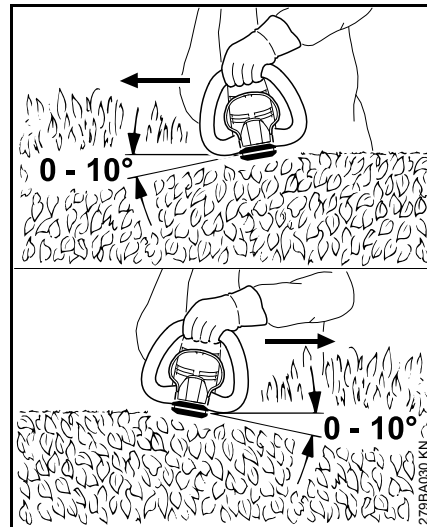

Peilį pasukti kampu nuo 0° iki 10° – bet vesti horizontaliai, naudoti abi peilio puses.

Gyvatvorių žirkles stumti kaip pjautuvą iki krašto, kad nupjautos šakos nukristų ant žemės.



Plačias gyvatvores pjauti keletu etapų – viena ranka ant įjungimo rankenėlės – viena ranka ant valdymo rankenos.

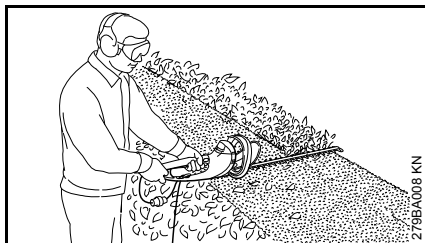

Norint padidinti pjovimo plotį – viena ranka ant valdymo rankenos – viena ranka ant papildomo jungiklio valdymo rankenos gale.

Įrenginio įjungimas į elektros tinklą

Elektros įtampos ir srovės dažnumo parametrai įrenginyje (žiūr. ant reklaminio skydelio) ir tinkle turi sutapti.

Elektros tinklo apsauginis jungiklis turi būti įrengtas pagal techninių davinių nurodymus – žiūr. "Techniniai daviniai"

Įrenginys turi būti jungiamas į elektros tinklą per saugiklį, kuris nutraukia elektros srovės padavimą, kai nutekanti į žemę srovė viršija 30 mA 30 ms.

Elektros lizdas turi atitikti IEC 60364 taip pat šalies reikalavimus.

Įginamasis laidas

Įginamasis laidas turi būti turi būti sukonstruotas taip, kad turėtų mažiausiai tas pačias savybes, kaip jungiamasis laidas prie įrenginio. Atkreipti dėmesį į rūšies žymėjimą (tipo pavadinimas) ant jungiamojo laido.

Laido gyslos, priklausomai nuo tinklo įtampos ir laido ilgio, turi būti nurodyto skerspločio.

Laido ilgis	Mažiausias skersplotis
220 V – 240 V:	
iki 20 m	1,5 mm ²
20 m iki 50 m	2,5 mm ²
100 V – 110 V:	
iki 10 m	AWG 14 / 2,0 mm ²
10 m iki 30 m	AWG 12 / 3,5 mm ²

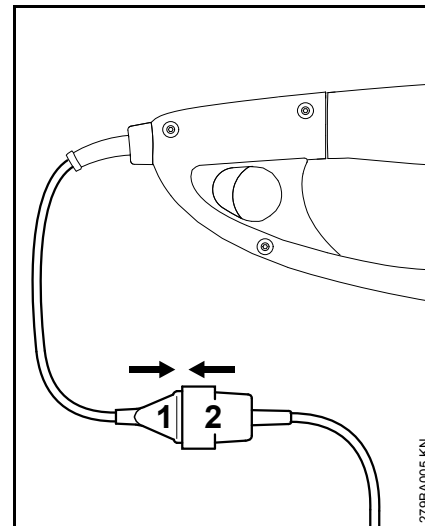

- Šakutę (1) įkišti į pailginimo laido lizdą (2)

Laido fiksavimo mechanizmas

Laido laikiklis saugo maitinimo laidą nuo pažeidimo.

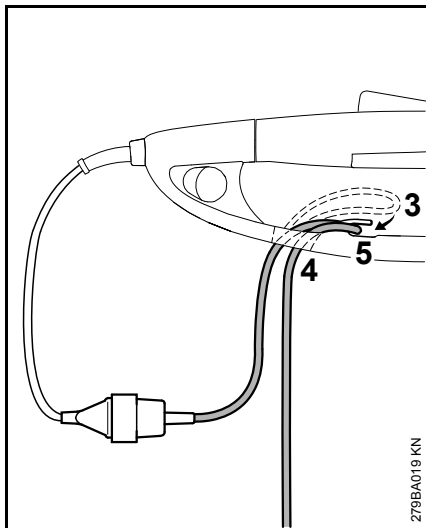

- iš pailginimo laido padaryti kilpą (3)
- Kilpą (3) prakišti pro angą (4)
- Kilpą (3) užkabinti už kablo (5) ir užtvirtinti
- Šakutę kišti tik į pagal nurodymus instaliuotą rozetę.

Įrenginio įjungimas

- saugiai ir tvirtai atsistoti
- stovėti tiesiai – įrenginį laikyti laisvai
- Pjovimo įranga neturi liesti jokių daiktų ar žemės paviršiaus
- Įrenginį paimti abiem rankomis – dešinė ranka ant valdymo rankenos – kairė ant apsauginės rankenos

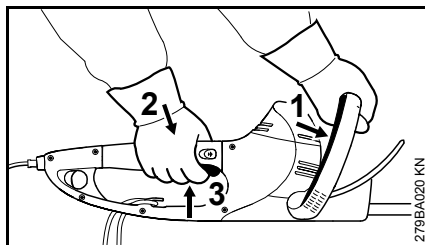

- Priekinį jungimo svertą (1) paspausti link apsauginės rankenos ir taip laikyti
- vieną po kito apsauginį klavišą (2) ir paleidimo klavišą (3) paspausti ir laikyti

Įrenginys turi jungimą dviem rankomis, t.y. tik paspaudus jungimo rankenėlę (1) ir jungimo klavišą (3), galima įjungti variklį.

Pjovimo pločio padidinimui

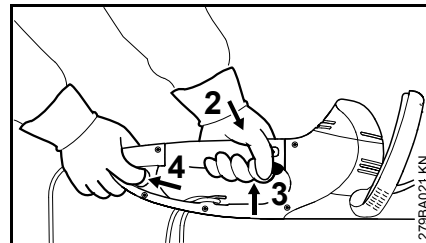

- Įrenginį paimti abiejomis rankomis – viena ranka ant valdymo rankenos – kita ranka ant papildomo jungiklio valdymo rankenos gale
- Papildomą jungiklį (1) paspausti ir laikyti
- vieną po kito apsauginį klavišą (2) ir paleidimo klavišą (3) paspausti ir laikyti

Įrenginys turi jungimą dviem rankomis, t.y. tik paspaudus papildomą jungiklį (1) ir jungimo klavišą (3), galima įjungti variklį.

Įrenginį išjungti

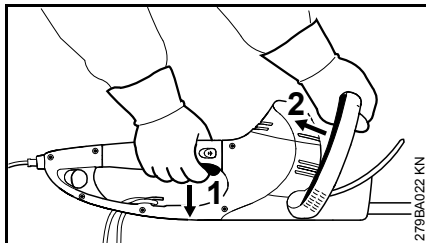

- Įjungimo klavišą (1) ir jungimo rankenėlę (2) paleisti

Dirbant su prailginimu:

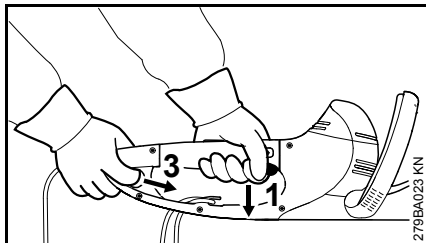

- Įjungimo klavišą (1) ir papildomą jungiklį (2) paleisti

HSE 61, 71

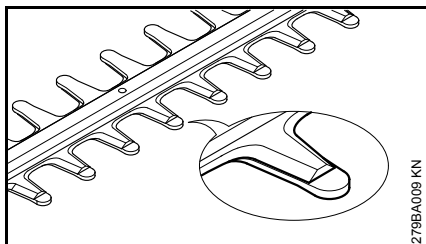

Peilis ramybės būsenoje uždengtas "šukomis".

HSE 81

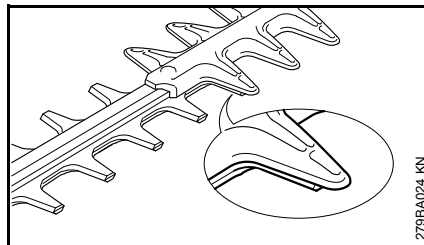

Peilis ramybės būsenoje dalinai uždengtas "šukomis".

Tolimesni nurodymai

- Jei ilgesnį laiką nedirbate – ištraukti iš elektros lizdo.
- Jeigu įrenginys nenaudojamas, jį pastatyti taip, kad jis niekam nekliudytų.
- Įrenginį apsaugoti nuo neteisėto panaudojimo.

Pasukama rankena

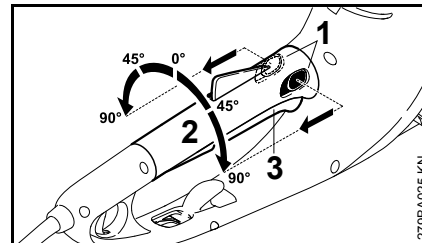

- abi rankenėles (1) rankenos fiksavimui pasukti rodyklės kryptimi ir laikyti
- Rankeną (2) pasukti į norimą padėtį
- abi rankenėles (1) rankenos fiksavimui paleisti ir rankeną užfiksuoti

Kai įjungimo klavišas (3) paspaustas, rankenos (2) pasukti negalima.

Įrenginio saugojimas

Kai darbo pertrauka apie 3 mėnesiai

- Peilį nuvalyti, būklę patikrinti ir supurkšti su STIHL saku tirpikliu
- Peilio apsaugą uždėti
- Įrenginį kruopščiai nuvalyti, ypač aušinimo angas
- Įrenginį laikyti sausoje ir saugioje vietoje, tam gali būti prie sienos sumontuota peilio apsauga. Apsaugoti nuo neteisėto panaudojimo (pvz. vaikų)

Peilio aštrinimas

Jei sumažėja pjovimo našumas, peilis blogai pjauna, šakos dažnai stringa: peilį paaštrinti.

Aštrinti su specialiu galandinimo prietaisu turėtų prekybos atstovas. STIHL rekomenduoja STIHL prekybos atstovą.

Priešingu atveju naudoti plokščią dildę. Dildę laikyti nurodytu kampu (žiūrėti "Techniniai daviniai") nuo peilio paviršiaus.

- aštrinti tik pjaunamuosius paviršius – nedildinti bukų peilio tarpų bei pjovimo apsaugos (žiūrėti "Svarbiausios dalys")
- visada aštrinti link pjovimo paviršiaus
- Dilde braukti tik į priekį – traukiant atgal, ją pakelti
- Ant peilio ašmenų susidariusį kraštelį pašalinti abrazyviniu akmeniu
- nuimti tik mažą kraštelį
- po aštrinimo – nuvalyti susidariusias dulkes ir peilį supurkšti STIHL saku tirpikliu



PRANESIMAS

Nedirbti su atšipusiu ar pažeistu peiliu – tai stipriai apkrauna įrenginį ir pjūvis atliekamas nepatenkinamai.

Techninė priežiūra ir remontas

Duomenys tinka tik normalioms eksploataavimo sąlygoms. Esant apsunkintoms sąlygoms (daug dulkių) ir prailgintam kasdieniniam darbui, nurodytus intervalus atitinkamai sumažinti.		prieš darbo pradžią	baigus darbą ar kasdien	kas savaitę	kas mėnesį	kartą į metus	esant trukdžiams	esant pažeidimams	jei reikia
Visas įrenginys	Vizualinė apžiūra	X							
	valyti		X						
Jungimas abiejomis rankomis	Patikrinti funkcionavimą – paleidus jungimo klavišą arba įjungimo rankenėlę taip pat jungimo klavišą arba papildomą jungiklį, peilis turi per trumpą laiką sustoti	X							
Aušinimo angos	Vizualinė apžiūra		X						
	valyti								X
Peilis	Vizualinė apžiūra	X							
	nuvalyti ²⁾		X						
	paaštrinti ¹⁾²⁾								X
	pakeisti techninio aptarnavimo tarnyboje ¹⁾							X	
Reduktorius ir švaistiklis	kas 50 darbo valandų leisti patikrinti prekybos atstovui ¹⁾								
	STIHL reduktoriaus tepalo papildoma prekybos atstovas ¹⁾								X
Angliukai	kas 100 darbo valandų leisti patikrinti prekybos atstovui ¹⁾								
	pakeisti techninio aptarnavimo tarnyboje ¹⁾								X
Prieinami varžtai ir veržlės	paveržti								X
Lipdukas su piktogramomis	pakeisti							X	

¹⁾ STIHL rekomenduoja STIHL prekybos atstovą

²⁾ po to įpurkšti STIHL sakų tirpiklio

Kaip sumažinti įrenginio dėvėjimąsi ir išvengti gedimų

Šios instrukcijos nurodymų laikymasis leidžia išvengti pernelyg didelio susidėvėjimo ir įrenginio gedimų.

Reikia taip kruopščiai naudoti, prižiūrėti ir saugoti įrenginį, kaip aprašyta šioje naudojimoinstrukcijoje.

Dėl visų gedimų, kurie atsirado dėl saugumo, valdymo ir priežiūros nurodymų nesilaikymo, atsakingas pats naudotojas. Prie jų priskiriami šie gedimai:

- dėl STIHL neleidžiamų įrenginio konstrukcijos pakeitimų
- dėl papildomos įrangos, kuri yra prastos kokybės arba nerekomenduojama bei netinka šiam įrenginiui, naudojimo
- dėl įrenginio naudojimo ne pagal paskirtį
- dėl įrenginio naudojimo sportinėse ir kitose varžybose
- dėl tolimesnio įrenginio su pažeistomis detalėmis ar mazgais naudojimo

Techninės priežiūros darbai

Visi skyriuje „Nurodymai techninei priežiūrai ir remontui“ aprašyti darbai turi būti atliekami reguliariai. Jeigu šių darbų negali atlikti pats naudotojas, reikia kreiptis į specializuotas durbtuves.

STIHL rekomenduoja techninės priežiūros ir remonto darbus pavesti atlikti tik specializuotam STIHL prekybiniam atstovui. STIHL

specializuoti pardavėjai reguliariai apmokomi ir gauna techninę informaciją.

Jeigu šie darbai nebuvo atlikti arba atlikti nereguliariai, gali atsirasti gedimai, dėl kurių atsakingas pats naudotojas. Prie jų be kita ko priskiriami:

- įrenginio komponentų gedimai, atsiradę dėl nereguliarios ar nepakankamos techninės priežiūros (pvz. nepakankamo vėdinimo angų valymo)
- gedimai dėl blogos elektros instaliacijos (įtampa, nepakankamo skerspločio laidai)
- korozija ir kiti dėl jos atsiradę gedimai dėl neteisingo sandėliavimo
- įrenginio gedimai, atsiradę dėl nekokybiškų atsarginių detalių naudojimo

Besidėvėnčios detalės

Kai kurios įrenginio detalės normaliai dėvisi, taip pat ir įrenginį eksploatuojant pagal paskirtį, todėl priklausomai nuo rūšies ir naudojimo trukmės, būtina jas laiku pakeisti. Prie jų priskiriama:

- Peilis

Svarbiausios dalys

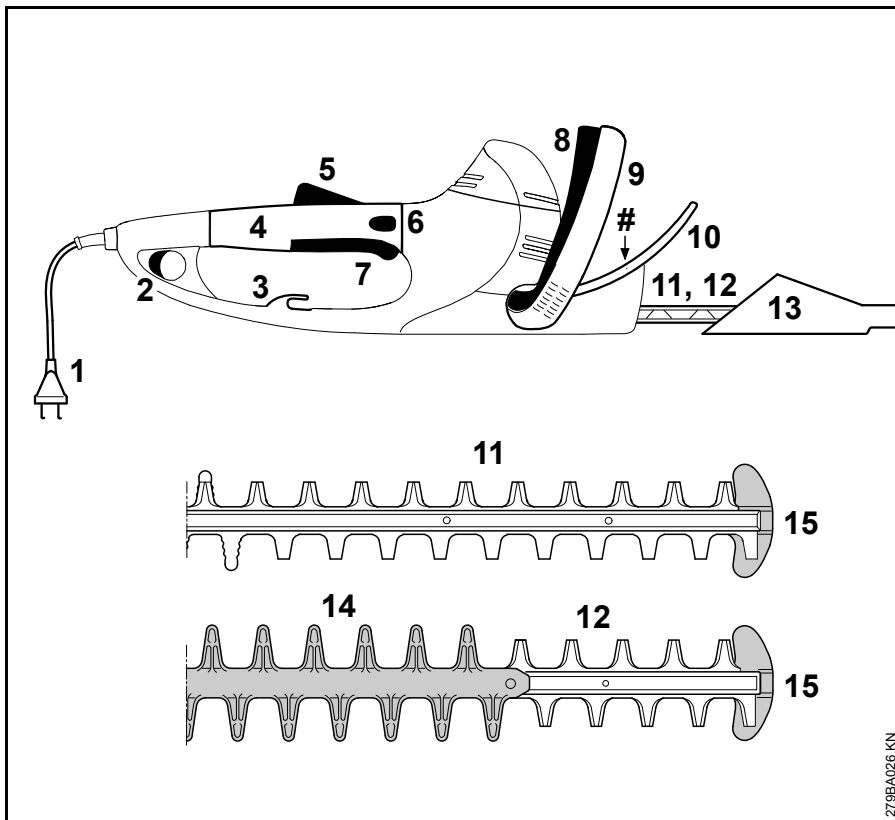

- 1 Šakutė su laidu
- 2 Papildomas jungiklis
- 3 Laido fiksavimo mechanizmas
- 4 Valdymo rankena su pasukama rankena
- 5 Apsauginis klavišas
- 6 Rankenos fiksatorius
- 7 Paleidimo jungiklis
- 8 Įjungimo rankenėlė
- 9 Rankena
- 10 Apsauginė rankena
- 11 Peilis HSE 61, 71 (žiūr. "Techniniai daviniai")
- 12 Peilis HSE 81 (žiūr. "Techniniai daviniai")
- 13 Peilio apsauga
- 14 Ašmenų apsauga (tik HSE 81)
- 15 Galo atrama
- # Įrenginio numeris

Techniniai daviniai

Variklis

HSE 61

Maitinimo įtampa:	230 - 240 V
Srovės stiprumas:	2,1 A
Dažnis:	50 Hz
Galia:	500 W
Saugiklis:	min. 10 A
Apsaugos klasė:	II, 

HSE 71

Maitinimo įtampa:	230 - 240 V
Srovės stiprumas:	2,6 A
Dažnis:	50 Hz
Galia:	600 W
Saugiklis:	min. 10 A
Apsaugos klasė:	II, 

HSE 81

Maitinimo įtampa:	230 - 240 V
Srovės stiprumas:	2,8 A
Dažnis:	50 Hz
Galia:	650 W
Saugiklis:	min. 10 A
Apsaugos klasė:	II, 

Peilis

HSE 61

Aštravimo kampas nuo peilio plokštumos:	34°
Atstumas tarp dantukų:	29 mm
Judesių skaičius:	3200 1/min
Peilio ilgis:	500 mm, 600 mm

HSE 71

Aštravimo kampas nuo peilio plokštumos:	28°
Atstumas tarp dantukų:	36 mm
Judesių skaičius:	2600 1/min
Peilio ilgis:	600 mm, 700 mm

HSE 81

Aštravimo kampas nuo peilio plokštumos:	45°
Atstumas tarp dantukų:	36 mm
Judesių skaičius:	2600 1/min
Peilio ilgis:	500 mm, 600 mm, 700 mm

Svoris

HSE 61

Peilio ilgis 500 mm:	3,9 kg
Peilio ilgis 500 mm ¹⁾ :	4,6 kg
Peilio ilgis 600 mm:	4,1 kg

HSE 71

Peilio ilgis 600 mm:	4,1 kg
Peilio ilgis 600 mm ¹⁾ :	4,8 kg
Peilio ilgis 700 mm:	4,2 kg
Peilio ilgis 700 mm ¹⁾ :	4,9 kg

HSE 81

Peilio ilgis 500 mm:	4,1 kg
Peilio ilgis 600 mm:	4,2 kg
Peilio ilgis 700 mm:	4,4 kg
Peilio ilgis 700 mm ¹⁾ :	5,0 kg

1) Modeliai su 10 m pajungimo laidu Didžiąjai Britanijai

Garso lygio ir vibracijos vertės

Pateikiami vidutiniai darbo laisva eiga ir maksimalių sūkių režimu duomenys.

Išsamesnius duomenis apie atitikimą vibracijos reikalavimams pagal direktyvą 2002/44/EG ieškokite www.stihl.com/vib/.

Ilgalaikis triukšmo lygis L_p pagal EN 60745-2-15

HSE 61

Peilio ilgis 500 mm:	85 dB(A)
Peilio ilgis 600 mm:	85 dB(A)

HSE 71

Peilio ilgis 600 mm:	88 dB(A)
Peilio ilgis 700 mm:	88 dB(A)

HSE 81

Peilio ilgis 500 mm:	88 dB(A)
Peilio ilgis 600 mm:	88 dB(A)
Peilio ilgis 700 mm:	88 dB(A)

Ilgalaikis triukšmo lygis L_w pagal EN 60745-2-15

HSE 61

Peilio ilgis 500 mm: 96 dB(A)

Peilio ilgis 600 mm: 96 dB(A)

HSE 71

Peilio ilgis 600 mm: 99 dB(A)

Peilio ilgis 700 mm: 99 dB(A)

HSE 81

Peilio ilgis 500 mm: 99 dB(A)

Peilio ilgis 600 mm: 99 dB(A)

Peilio ilgis 700 mm: 99 dB(A)

Vibracija a_{hv} pagal EN 60745-2-15

HSE 61

Peilio ilgis 500 mm:

Rankena kairė: 5,3 m/s²

Rankena dešinė: 3,3 m/s²

HSE 61

Peilio ilgis 600 mm:

Rankena kairė: 5,3 m/s²

Rankena dešinė: 3,3 m/s²

HSE 71

Peilio ilgis 600 mm:

Rankena kairė: 3,8 m/s²

Rankena dešinė: 2,6 m/s²

HSE 71

Peilio ilgis 700 mm:

Rankena kairė: 3,8 m/s²

Rankena dešinė: 2,6 m/s²

HSE 81

Peilio ilgis 500 mm:

Rankena kairė: 3,2 m/s²

Rankena dešinė: 2,1 m/s²

HSE 81

Peilio ilgis 600 mm:

Rankena kairė: 3,5 m/s²

Rankena dešinė: 2,5 m/s²

HSE 81

Peilio ilgis 700 mm:

Rankena kairė: 3,5 m/s²

Rankena dešinė: 2,5 m/s²

Garso ir triukšmo vertė sudaro K-faktorius pagal RL 2006/42/EG = 2,5 dB(A); vibracijos vertė sudaro K-faktorius pagal RL 2006/42/EG = 2,0 m/s².

Duotos vibracinės vertės buvo išmatuotos pagal bandymų normas ir gali būti naudojamos palyginimui elektriniams įrenginiams.

Faktiškos vibracinės vertės gali skirtis nuo duotų verčių, priklausomai nuo panaudojimo rūšies.

Duotos vibracinės vertės gali būti naudojamos pirmą kartą vertinant vibracinę apkrovą.

Turi būti įvertinta ir faktiška vibracinė apkrova. Tai liečia ir tą laiką, kada elektrinis įrenginys buvo išjungtas ir tą, kai jis buvo įjungtas, bet dirbo be apkrovos.

Naudotojo apsaugai reikia atkreipti dėmesį į priemones, mažinančias vibracinę apkrovą, žiūrėti pastraipą "Vibracija" skyriuje "Nurodymai saugumui ir darbo technika".

REACH

REACH pažymi ES potvarkį dėl registravimo, vertinimo ir chemikalų leistinas normas.

Informacijos apie atitikimą REACH potvarkiui (ES) Nr. 1907/2006 žiūrėti www.stihl.com/reach

Pastabos dėl remonto darbų

Šio įrenginio naudotojas gali atlikti tik tuos priežiūros ir remonto darbus, kurie aprašyti šioje naudojimo instrukcijoje. Kitus remonto darbus gali atlikti tik specializuotas pardavėjas.

STIHL rekomenduoja techninės priežiūros ir remonto darbus pavesti atlikti tik specializuotam STIHL prekybos atstovui. STIHL specializuoti pardavėjai reguliariai apmokomi ir gauna techninę informaciją.

Remontuojant naudoti tik atsargines dalis, kurias STIHL leidžia naudoti šiam įrenginiui. Naudoti tik kokybiškas atsargines detales. Priešingu atveju gali kilti nelaimingo atsitikimo pavojus ar atsirasti gedimai įrenginyje.

STIHL rekomenduoja naudoti tik STIHL originalias atsargines detales.

STIHL originalias atsargines dalis atpažinsite pagal STIHL atsarginės detalės numerį, pagal užrašą **STIHL**® ir taip pat STIHL atsarginės detalės atpažinimo ženklą **SA** (ant smulkių detalių gali būti tik šis ženklas).

Antrinis panaudojimas

Sunaikinant laikytis specifinių šalies reikalavimų antriniam perdirbimui.

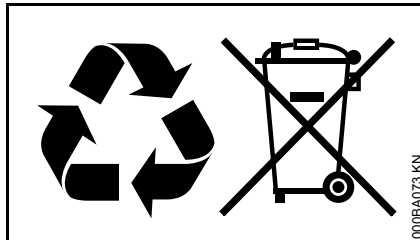

STIHL prietaisai nepriskiriami buitiniams šiukšlėms. STIHL įrenginį, akumuliatorių, priedus ir supakavimą pristatyti nekenksmingam aplinkai antriniam perdirbimui.

Aktuali informacija apie atliekų šalinimą yra pas STIHL prekybos atstovą.

ES- atitikties sertifikatas

ANDREAS STIHL AG & Co. KG
Badstr. 115
D-71336 Waiblingen

Vokietija

atsakingai pareiškia, kad

Rūšis:	Elektrinės gyvatvorių žirkklės
Prekės ženklas:	STIHL
Tipas:	HSE 61 HSE 71 HSE 81

Serijos identifikacija: 4812

atitinka visus direktyvų 2011/65/EB, 2006/42/ES, 2014/30/EB ir 2000/14/ES reikalavimus ir yra sukonstruotas ir pagamintas, sutinkamai su pagaminimo data galiojančiomis versijomis, remiantis sekančiomis normomis:

EN 55014-1, EN 55014-2, EN 60745-1, EN 60745-2-15, EN 61000-3-2, EN 61000-3-3

Išmatuotas ir garantuotas triukšmo lygis buvo bandomas, remiantis direktyvos 2000/14/EG, skyrius V, naudojant normas ISO 11094.

Išmatuotas triukšmo lygis

HSE 61

Pjovimo juostos ilgis 500 mm:	96 dB(A)
Pjovimo juostos ilgis 600 mm:	96 dB(A)

HSE 71

Pjovimo juostos
ilgis 600 mm: 99 dB(A)

Pjovimo juostos
ilgis 700 mm: 99 dB(A)

HSE 81

Pjovimo juostos
ilgis 500 mm: 99 dB(A)

Pjovimo juostos
ilgis 600 mm: 99 dB(A)

Pjovimo juostos
ilgis 700 mm: 99 dB(A)

Garantuotas triukšmo lygis

HSE 61

Pjovimo juostos
ilgis 500 mm: 98 dB(A)

Pjovimo juostos
ilgis 600 mm: 98 dB(A)

HSE 71

Pjovimo juostos
ilgis 600 mm: 101 dB(A)

Pjovimo juostos
ilgis 700 mm: 101 dB(A)

HSE 81

Pjovimo juostos
ilgis 500 mm: 101 dB(A)

Pjovimo juostos
ilgis 600 mm: 101 dB(A)

Pjovimo juostos
ilgis 700 mm: 101 dB(A)

Techninė dokumentacija saugoma:

ANDREAS STIHL AG & Co. KG
Produktzulassung

Pagaminimo metai ir gamyklinis numeris
yra nurodyti ant įrenginio.

Waiblingen, 20.02.2017

ANDREAS STIHL AG & Co. KG

Jūsų



Thomas Elsner

Gaminių pardavimo ir serviso vadovas



Bendri saugumo nurodymai elektriniams įrenginiams

Šiame skyriuje perteikiami normoje
EN 60745 suformuluoti nurodymai
saugumui, dirbant su rankose nešamais
elektriniais įrenginiais. STIHL
įsipareigoja, šiuos tekstus perspausdinti
pažodžiui.

**"2) Saugos, eksploatuojant elektros
įrankius taisyklėse" esantys saugos
nurodymai dėl elektros smūgio
išvengimo STIHL akumuliatorių energiją
naudojantiems įrenginiams nėra
taikomi.**



! ISPEJIMAS

**Perskaitykite visus saugaus darbo
nurodymus ir perspėjimus.** Saugumo
nurodymų nesilaikymas gali iššaukti
elektros smūgį, gaisrą ar/ir sunkius
sužeidimus.

**Išsaugokite visas saugumo instrukcijas
ir nurodymus.**

Saugaus darbo instrukcijose
naudojamas terminas "elektrinis
įrenginys" liečia tiek elektrinius
įrenginius (su elektros pajungimo laidu),
tiek akumuliatorinius įrenginius (be
elektros pajungimo laido).

1) Darbo vietos saugumas

- a) Jūsų darbo vieta turi būti švari ir gerai apšviesta. Tinkama netvarka arba nepakankamai apšviesta darbo vieta gali sukelti nelaimingo atsitikimo pavojų.
- b) **Nedirbkite su elektriniu įrenginiu aplinkoje, kur gali kilti sprogo pavojus, kur stovi degūs skysčiai, dujos arba susikaupę dulkelės.** Elektros įrenginiai sukelia žiežirbas, kurios gali uždegti dulkes arba garus.
- c) **Vaikai ir kiti asmenys, dirbant su elektriniu įrenginiu turi stovėti saugiu atstumu.** Pasisukant galite prarasti kontrolę įrenginiu.

2) Saugus elektros srovės tiekimas.

- a) **Elektrinio įrenginio pajungimo šakutė turi atitikti elektros lizdo matmenis. Šakutė negali būti pakeista. Nenaudokite adapterio šakutės kartu su įžemintais elektriniais įrenginiais.** Nepakeistos šakutės ir tinkamos rozetės sumažina elektros smūgio pavojaus riziką.
- b) **Venkite kūno kontakto su įžemintais paviršiais kaip vamzdžiais, šildymo įranga, viryklėmis ir šaldytuvais.** Padidėja elektros smūgio pavojaus rizika, kai Jūsų kūnas tampa laidininku.
- c) **Saugokite elektrinius įrenginius nuo lietaus ir drėgmės.** Patekęs į elektrinį įrenginį vanduo padidina elektros smūgio pavojaus riziką.

- d) **Nenaudokite laido ne pagal paskirtį, neneškite įrenginio laikant jį už laido, nekabinkite ant laido ar netraukite už jo, norėdami išjungti įrenginį iš rozetės. Laikykite laidą atokiau nuo karščio, tepalų, aštrių paviršių arba judančių dalių.** Pažeisti ar suvynioti laidai padidina elektros smūgio pavojaus riziką.
- e) **Jeigu Jūs su elektriniu įrenginiu dirbate lauke, naudokite tik tokį pailginimo laidą, kuris tinka naudoti lauke.** Darbui lauke pritaikyto pailginimo laido naudojimas sumažina elektros smūgio pavojaus riziką.
- f) **Jeigu negalima išvengti elektrinio įrenginio naudojimo drėgnoje aplinkoje, naudokite elektros pajungimo lizdą su įžeminimu.** Rozetė su įžeminimu sumažina elektros smūgio pavojaus riziką.

3) Asmenų saugumas

- a) **Būkite atidūs, stebėkite, kaip dirbate, ir protingai elkitės su elektriniu įrenginiu. Nenaudokite elektrinio įrenginio, kai esate pavargę ar išgėrę vaistų, alkoholio ar medikamentų.** Tik momentas nedėmesingumo, dirbant su elektriniu įrenginiu gali sukelti rimtus sužeidimus.
- b) **Naudokite asmenines saugos priemones ir visada apsauginius akinius.** Asmeninių saugos priemonių, kaip apsauginės kaukės, neslystančių tvirtų batų, apsauginio šalmo arba apsauginių ausinių naudojimas, priklausomai nuo darbo pobūdžio, sumažina sužeidimų pavojaus riziką.
- c) **Venkite nenumatyto įjungimo. Įsitinkite, kad elektrinis įrenginys išjungtas, prieš įjungiant jį į elektros srovės tinklą arba prijungiant akumuliatorių, prieš paimant jį ar pernešant.** Jeigu Jūs nešdami elektrinį įrenginį, pirštą laikote ant jungiklio arba įrenginį įjungiate į elektros tinklą, gali kilti nelaimingo atsitikimo pavojus.
- d) **Pašalinkite reguliavimo įrankius arba atsuktuvą, prieš įjungiant elektrinį įrenginį.** Įrankis arba raktas, kuris gali būti besisukančioje įrenginio dalyje, gali sužeisti.
- e) **Venkite neteisingos kūno laikysenos dirbant. Pasirūpinkite saugia stovėseną ir visada stenkitės išlaikyti pusiausvyrą.** Taip Jūs galėsite netikėtose situacijose geriau kontroliuoti elektrinį įrenginį.

- f) Dėvėkite tinkamus rūbus. Nedėvėkite plačių drabužių ar papuošalų. Ilgus plaukus, rūbus ir pirštines laikykite atokiau nuo judančių dalių. Laisvi drabužiai, papuošalai arba ilgi plaukai gal įsipainioti į besisukančias dalis.
- g) Jeigu montuojate dulkių siurbimo ir -surinkimo įrangą, įsitikinkite, kad ji gerai pritvirtinta ir teisingai naudojama. Dulkių surinkimo įrangos naudojimas sumažina pažeidimus dėl didelio dulkių kiekio.

4) Elektrinio įrenginio naudojimas ir priežiūra

- a) **Nep perkraukite įrenginio. Darbu naudokite tik tam skirtą elektrinį įrenginį.** Su tinkamai pasirinktu įrenginiu dirbsite geriau ir saugiau.
- b) **Nenaudokite elektrinio įrenginio, kurio jungiklis sugedęs.** Elektrinis įrenginys, kuris nepilnai įsijungia ar išsijungia, yra pavojingas ir turi būti pataisytas.
- c) **Išjunkite įrenginį iš elektros tinklo ir/ar išimkite akumuliatorių, prieš reguliuojant įrenginį, keičiant detales ar paliekant įrenginį be priežiūros.** Šios saugumo priemonės užkerta kelią netikėtam elektrinio įrenginio įsijungimui.

- d) **Nenaudojamus elektrinius įrenginius laikykite vaikams neprieinamoje vietoje. Neleiskite naudoti įrenginio asmenims, kurie nesusipažinę su šio įrenginio konstrukcija ir neperskaitę šių nurodymų.** Elektriniai įrenginiai yra pavojingi, jeigu juos naudoja nepatyrę asmenys.
- e) **Rūpestingai prižiūrėkite elektrinius įrenginius. Reguliariai tikrinkite jų būklę, ar neprikaištingai funkcionuoja judančios dalys, ar jos nestringa, ar dalys nenulūžę ar kitaip pažeistos, kad nebūtų pažeistas įrenginio funkcionavimas. Prieš naudojimą pataisykite pažeistas dalis.** Daugelis nelaimingų atsitikimų kyla dėl neteisingai prižiūrėtų įrenginių.
- f) **Pjovimo įrangą laikykite aštrią ir švarią.** Rūpestingai prižiūrėta pjovimo įranga su aštriais pjovimo paviršiais mažiau stringa ir lengviau pjauna.
- g) **Naudokite elektrinį įrenginį, priedus ir papildomą įrangą atsižvelgdami į šiuos nurodymus. Atsižvelkite į darbo sąlygas ir atliekamą veiklą.** Elektrinių įrenginių naudojimas kitiems tikslams gali vesti prie pavojingų situacijų.

5) Servisas

- a) **Elektrinį įrenginį taisyti paveskite tik kvalifikuotam personalui ir taisant naudoti tik originalias atsargines dalis.** Tuo bus užtikrinta, kad bus išsaugotas elektrinio įrenginio saugumas.

Saugumo nurodymai dirbant su gyvatvorių karpymo žirkėmis

- Visas kūno dalis laikykite atokiau nuo peilio. Nebandykite judant peiliui, pašalinti užstrigusias nupjautas šakeles ar prilaikyti pjaunamas šakas. Užstrigusias nupjautas atliekas pašalinkite, tik išjungę įrenginį. Vienas momentas neapdairumo dirbant su gyvatvorių žirkėmis gali sukelti rimtus sužeidimus.
- Gyvatvorių žirkles neškite už rankenos, esant išjungtam varikliui. Transportuojant ar saugant gyvatvorių karpymo žirkles, visada uždėti peilio apsaugą. Rūpestingas elgesys su įrenginiu užkerta kelią susižeisti į peilį.
- Elektrinį įrenginį laikykite už izoliuotų rankenų paviršių, kadangi peilis gali užkliudyti paslėptus elektros laidus arba savo pajungimo laidą. Peilio kontaktas su įtampos laidais gali įelektrinti metalines įrenginio dalis ir iššaukti elektros smūgį.
- Jungimo laidą laikykite atokiau nuo pjovimo paviršiaus. Darbo metu laidas gali pasislėpti šakose ir būti netyčia nupjautas.

Съдържание

Относно това ръководство за употреба	191
Указания за безопасност и техника на работа	191
Приложение	197
Включване на моторния уред към електрическата мрежа	198
Включване на моторния уред	199
Изключване на моторния уред	200
Въртяща се ръкохватка	201
Съхранение на моторния уред	201
Заточване на режещите ножове	201
Указания за обслужване и поддръжка	203
Минимизиране на износването и избягване повреди	204
Основни части на моторния уред	205
Технически данни	206
Указания за ремонт	208
Отстраняване (на отпадъци)	208
Декларация на ЕС (EU) за съответствие	209
Общи указания за безопасност за електрически инструменти	210

Уважаеми клиенти,

Благодарим Ви много, че сте избрали едно от висококачествените произведения на фирмата STIHL.

Това изделие е произведено по най-модерни методи на производство и с прилагане на многообхватни мерки за осигуряване на високо качество. Ние се стараем да направим всичко необходимо, за да бъдете доволни от Вашия моторен уред и да работите с него без проблеми.

Ако имате някакви въпроси относно Вашия уред, молим да се обърнете към Вашия търговски посредник или директно към пласментното ни дружество.

Ваш



Dr. Nikolas Stihl

STIHL®

Относно това ръководство за употреба

Картинни символи

Всички картинни символи, които са поставени на уреда, са обяснени в това ръководство за употреба.

Означение на разделите /главите от текста



ПРЕДУПРЕЖДЕНИЕ

Предупреждение за опасност от злополуки и наранявания на физически лица, както и от сериозни имуществени щети.



УКАЗАНИЕ

Предупреждение за повреда на уреда или отделни негови части.

Техническо усъвършенстване

Фирмата STIHL работи непрекъснато по усъвършенстването на всички машини и уреди от продукцията си; затова си запазваме правото да променяме обхвата на доставка по отношение на формата, техниката и оборудването без предварително да съобщаваме за това.

Въз основа на текстовата и илюстрационна информация в това ръководство за употреба не могат да се правят рекламации.

Указания за безопасност и техника на работа



При работа с този моторен уред са необходими специални мерки за безопасност, тъй като режещите приспособления / ножовете са много остри и защото се работи с електрически ток.



Преди първото пускане в експлоатация на уреда прочетете внимателно цялото ръководство за работа с него и го съхранявайте на сигурно място за по-нататъшна употреба. Несъблюдаването на ръководството за работа може да се окаже опасно за живота.

Спазвайте местните (за страната) предписания за предпазване от злополука, като например тези на професионалните дружества, на социалните каси, на ведомствата за трудова защита и др.

Който работи за пръв път с моторния уред: трябва да му бъде обяснено от доставчика или от друг специалист как се борави безопасно с уреда – или да вземе участие в специализирано обучение.

Не се разрешава на непълнолетни да ползват моторния уред – изключение правят младежи над 16 години, които се обучават под наблюдение.

Дръжте надалеч деца, животни и наблюдатели.

Ако моторният уред не се използва, да се съхранява така, че да не представлява опасност за никого. Пазете моторния уред от достъп на неправоподобни за работа с него.

Потребителят носи отговорност за всякакви злополуки или опасности, които могат да възникнат спрямо други лица или имуществото им.

Предоставяйте или давайте назаем моторния уред само на лица, които са запознати подробно с този тип и модел и с използването му – и винаги предоставяйте и неговото ръководство за употреба.

Лица, които поради ограничени физически, сензорни или психически способности не са в състояние да ползват уреда безопасно, могат да работят с него само под наблюдение или според инструкциите на отговорно лице.

Времето за употреба на звукоотделящи моторни уреди може да бъде ограничено от съответните национални, а също така и местните и локални предписания и наредби.

Който работи с моторния уред, трябва да бъде отпочинал, здрав и в добро физическо състояние.

Лицата, които поради здравословни причини не бива да се напрягат и натоварват, трябва да се осведомят при лекаря си дали работата с моторен уред е възможна за тях.

Забранена е работата с моторния уред след употребата на алкохол, на медикаменти, намаляващи способността на реагиране или на наркотици.

Разрешава се използването на този моторен уред само за рязане на жив плет, храсталаци, храсти, гъсталаци, трънаци и др. подобни.

Използването на моторния уред за други цели не е позволено и може да доведе до злополуки или повреди на моторния уред.

Преди започване на каквито и да било дейности по уреда, изваждайте от контакта щепсела за включване в мрежата – **опасност от злополука!**

Щепселът за включване в мрежата да не се изважда от контакта с теглене за захранващия проводник, а винаги чрез хващане за самия щепсел.

Неподходящите удължителни проводници могат да се окажат опасни.

При удължителните проводници трябва да се съблюдават минималните напречни сечения на отделните проводници (виж раздел "Електрическо свързване на уреда").

Щекерът и куплунгът (съединителната клема) на удължителния проводник трябва да бъдат водоустойчиви или да се прокарат така, че да не влизат в допир с вода.

Монтирайте на уреда само такива режещи ножове или принадлежности, които са изрично одобрени от STIHL за монтаж на този моторен уред или технически идентични части. Ако имате въпроси относно тази тема, се обърнете към специализирания търговец. Използвайте само висококачествени инструменти или принадлежности. В противен случай може да възникне опасност от злополуки или повреди/щети на моторния уред.

STIHL препоръчва използването на оригинални инструменти и принадлежности на STIHL. Те са оптимално съгласувани по своите качества със съответното изделие и с изискванията на потребителя.

Не предприемайте никакви промени по уреда – това може да навреди на сигурността на работата. Фирмата STIHL не поема отговорност за щети, нанесени на физически лица или материални щети на имущество, възникнали в резултат от използването на неразрешени уреди за монтиране/пристрояване.

За почистване на уреда да не се използват машини за почистване под високо налягане. Мощната водна струя може да повреди частите на уреда.

Не пръскайте уреда с вода.

Облекло и екипировка

Носете отговарящи на предписанията облекло и екипировка.



Облеклото да е подходящо и целесъобразно и да не ограничава движенията. Плътно прилягащо облекло – работен комбинезон, а не работна куртка.

Не носете дрехи, които могат да се закачат или заплетат в клони, шума или въртящи се части на уреда. Не носете и никакви шалове, вратовръзки и никакви украшения. Дългите коси трябва да са прибрани (с къпа за глава, шапка, каска и др.).



Носете здрави обувки с предпазващи от хлъзгане подметки с грайфери.

Предпазни очила, звукозащита срещу шум



ПРЕДУПРЕЖДЕНИЕ



За да намалите опасността от нараняване на очите, носете плътно прилепващи предпазни очила, съгласно норматив EN 166. Внимавайте за правилното поставяне на предпазните очила.

Носете "персонална" звукозащита срещу шум – като например капсуловидни антифони за защита на слуха.



Носете устойчиви работни обувки от съпротивителен материал (например кожа).

STIHL предлага обширна програма за оборудване с лични предпазни средства.

Транспортиране на моторния уред

Винаги изключвайте моторния уред и изваждайте щепсела от ел. мрежата – поставяйте предпазителя на режещите ножове дори и при транспорт на къси разстояния.

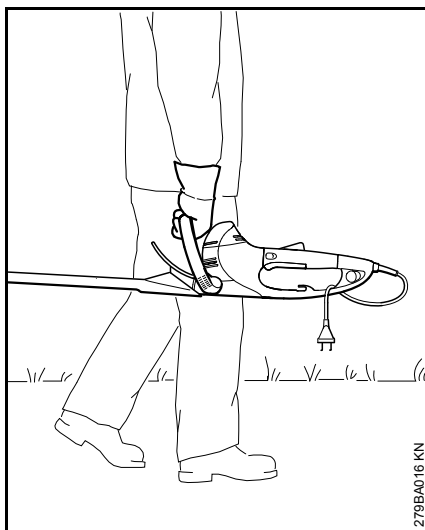

Носете моторния уред като го държите за ръкохватката /дръжката – режещите ножове да са насочени назад.

В превозни средства: моторният уред да се подсигури срещу преобръщане и повреждане.

Преди започване на работа

Проверете дали моторният уред е в изправност за работа – съблюдавайте съответните глави в ръководството за употреба на уреда:

- Напрежението и честотата на уреда (виж табелката, указваща типа) трябва да съвпадат с напрежението и честотата на електрическата мрежа
- Проверете за повреди захранващия проводник, щепсела за включване в мрежата и удължителния кабел. Забранено е използването на повредени проводници, куплунги (съединителни клеми) и контакти (щепсели), както и на неотговарящи на предписанията захранващи проводници
- Контактите на удължителните проводници трябва да са защитени от напръскване с вода
- Полагайте и обозначавайте съединителния проводник така, че да не може да се повреди и да не представлява опасност за никого – предотвратявайте опасността от спъване
- Блокировката на лоста за ръчно включване/изключване, лостът за ръчно включване/изключване, С-образната превключвателна скоба и допълнителният превключвател трябва да се движат свободно – блокировката

на лоста за ръчно включване/изключване, лостът за ръчно включване/изключване, С-образната превключвателна скоба и допълнителният превключвател трябва при отпускане да се връщат сами в изходната си позиция

- Режещите ножове да се поддържат в изправно състояние (да бъдат чисти, да се движат свободно и да не са изкривени), да се внимава за тяхната стабилна позиция, правилен монтаж, да бъдат заточени и добре напръскани със "STIHL Harzlöser" разтворител на смола (средство за смазване)
- Проверете за повреди по предпазителя срещу порязване (ако има такъв)
- Не предприемайте каквито и да било промени по устройствата за обслужване и безопасност
- Дръжките да са винаги чисти и сухи, по тях да няма масло и смола – важно за безопасно боравене с моторния уред

Разрешава се работа само с уреди, които са в пълна изправност – **опасност от злополука!**

Намаляване на опасността от токов удар посредством:

- Включването в електрическата мрежа да става само чрез контакт, инсталиран съгласно предписанията
- Използваният удължителен кабел (проводник) да отговаря на предписанията за съответния случай на употреба
- Изолацията на захранващия и на удължителния кабел (проводник), щепселът и куплунгът (съединителната клемма) да са в изправно състояние

Държане и управление на уреда

Моторният уред да се държи винаги здраво и с две ръце за дръжките. Палците да обхващат здраво дръжките.

За десничари:

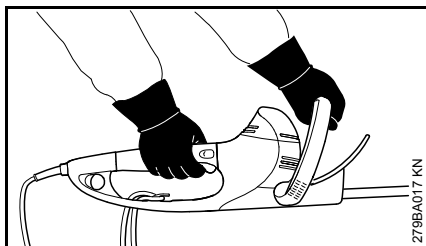

Дясната ръка се държи на дръжката за управление, а лявата ръка – на С-образната ръкохватка.

За левичари:

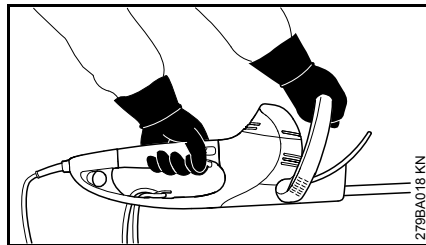

Лявата ръка се държи на дръжката за управление, а дясната ръка – на С-образната ръкохватка.

Заемете стабилна стойка и водете моторния уред така, че режещите ножове винаги да са обърнати навън от вашето тяло.

По време на работа

При възможна заплашваща опасност или в случай на авария веднага изключете уреда – отпуснете лоста за включване/изключване или С-образната превключвателна скоба – или съответно – лоста за включване/изключване или допълнителния превключвател.

Убедете се, че в работния обхват на машината не се намират други хора.

Наблюдавайте режещите ножове – не режете участъците от живия плет, които не се виждат.

Изключително голямо внимание се изисква при рязане на висок жив плет, защото зад него може да се намира някой човек – винаги проверявайте предварително дали там няма човек.



Не работете с моторния уред при дъжд, а също и при мокри или много влажни местности – задвижващият двигател (електромоторът) не е защитен срещу намокряне – **опасност от електрически удар и късо съединение!**

Не оставяйте уреда на открито, ако вали дъжд.

Уредът е оборудван със система за бързо спиране на ножовете – режещите ножове веднага спират да се движат, ако лостът за включване/изключване или С-образната превключвателна скоба – или съответно – лостът за включване/изключване или допълнителният превключвател бъдат отпуснати.

Контролирайте тази функция редовно и на кратки интервали от време. Не работете с уреда, ако режещите ножове движат по инерция – **опасност от нараняване!** Потърсете помощта на специализирания търговец.

Внимание при поледица, влага, сняг, на стръмни склонове, по неравни терени и пр. – **опасност от подхлъзване!**

Разчиствайте падналите клонки, парчета от храсти и отрязани растителни частици.

Внимавайте за препятствия: пънове, корени – **опасност от спъване!**

При работа на височина:

- използвайте винаги специална платформа за работа на височина
- никога не работете застанали върху стълба или на дървото
- никога не работете на места без стабилна опора

При поставени антифони за защита на слуха се изисква повишено внимание и предпазливост – тъй като способността за възприемане на предупредителни звукове (като например викове, звукови сигнали и др.) е значително намалена.

Правете редовно паузи за почивка по време на работа, за да предотвратите преумора и изтощение, в противен случай – **опасност от злополука!**

Работете винаги спокойно и внимателно – само при добри условия на видимост и осветление. Работете разумно, не излагайте на опасност други лица.

По време на работа редукторът се нагорещява. Не докосвайте предавателната кутия – **опасност от изгаряне!**

В случай, че моторният уред е бил изложен на недопустимо голямо натоварване (например въздействие на сила при удар или падане), то преди по-нататъшното му използване трябва непременно да се провери изправността му – виж също раздел "Преди да започнете работа".

Проверявайте по-специално функционалната годност на предпазните устройства. В никакъв случай не работете с неизправни по

отношение на безопасността моторни уреди. В случай на съмнение потърсете помощта на специализирания търговец.

Проверявайте винаги живия плет и терена за работа – за да избегнете повреждане на режещите ножове:

- Отстранявайте всякакви камъни, метални части и твърди предмети
- Не позволявайте между режещите ножове да попаднат камъчета или пясък – например при работа ниско, близо до земята.
- При подрязване на живи плетове с телена ограда не докосвайте телта с режещите ножове

Избягвайте контакт с проводници и кабели, по които тече електрически ток – не режете електрически проводници – **опасност от електрически удар!**



При работещ двигател не докосвайте режещите ножове. В случай, че режещите ножове бъдат блокирани от някакъв предмет, незабавно изключете двигателя – и едва тогава отстранете попадналия между режещите ножове предмет – **опасност от нараняване!**

При силно запрашени или замърсени живи плетове напръскайте режещите ножове с разтворител за смола марка STIHL (STIHL Harzlöser) – доколкото е необходимо. По този начин значително се намалява

триенето на режещите ножове, разрушителното въздействие на растителните сокове и наслагването на замърсяващи частици.

Отделеният по време на работа прах може да бъде опасен за здравето. При образуване на прах трябва да се носи прахозащитна маска.



При повреда на хранващия проводник незабавно извадете щепсела от контакта – **опасност за живота поради удар с електрически ток!**

Щепселът за включване в мрежата да не се изважда от контакта с телене за хранващия проводник, а винаги чрез хващане за самия щепсел.

Не повреждайте хранващия проводник чрез преминаване върху него с превозни средства, смачкване, разтегляне и др.

Прокарвайте хранващия проводник и удължителния кабел по съответния правилен начин:

- Не позволявайте те да се отъркват по ръбове, по остри или заострени предмети
- Не ги смачквайте в процепите на врати или прозорци
- При "поглъщане" на проводника – извадете щекера за свързване с ел. мрежа от контакта и оправете кабела

- Обезателно избягвайте всякакъв контакт с въртящия се режещ инструмент
- Винаги развивайте докрай кабелния барабан, за да се избегне опасността от пожар поради прегряване

Преди да напуснете уреда: изключете моторния уред – извадете щепсела за свързване с ел. мрежа от контакта.

Проверявайте режещите ножове редовно и на кратки интервали, а при явно доловими промени – веднага:

- Изключете двигателя, изчакайте режещите ножове да престанат да се движат, извадете щекера за свързване с електрическата мрежа от контакта
- Проверете състоянието на режещия инструмент, внимавайте за пукнатини
- Проверете състоянието на заточване

За смяна на режещия инструмент изключвайте моторния уред и изваждайте щепсела за свързване с ел. мрежа от контакта. В случай на неволно стартиране на двигателя – **опасност от нараняване!**

Винаги отстранявайте от двигателя попадналите там клонки, трески, шума и излишни смазочни средства – **опасност от пожар!**

След приключване на работа

Почиствайте редовно моторния уред от прах и замърсявания – не използвайте средства за разтваряне на мазнини.

Напръскайте режещите ножове с разтворител за смола марка STIHL ("STIHL Harzlöser") – пуснете още един път за кратко двигателя да работи, за да може напръсканото от спрея да се разпредели равномерно.

Вибрации

Продължителната работа с уреда може да доведе до причинени от вибрациите смущения в кръвообращението на ръцете ("болест на белите пръсти").

Не може да се установи универсално валидно времетраене на работа с уреда, защото то зависи от най-различни влияещи му фактори.

Продължителността на използване може да се удължи посредством:

- Защита на ръцете (топли ръкавици)
- прекъсване за почивка

Продължителността на използване може да се скъси поради:

- специфична индивидуална склонност към лошо кръвообращение (признак: често пръстите са студени, изтръпване)
- ниски външни температури
- силата на хващане (здравото държане на уреда пречи на кръвообращението)

При редовна и продължителна работа с уреда и при повтаряща се поява на съответните симптоми (например изтръпване на пръстите) се препоръчва лекарски преглед.

Поддръжка и ремонт

Преди започване на каквито и да било дейности по поддръжката и ремонта на уреда, винаги изключвайте уреда и изваждайте щепсела за електрическо захранване от мрежата. При неволно задействане на двигателя – **опасност от нараняване!**

Моторният уред трябва редовно да се поддържа. Да се извършват само тези дейности по поддръжката и ремонта на моторния уред, които са описани в настоящето ръководство за употреба на уреда. Всички други дейности трябва да се възлагат на оторизиран търговец-специалист.

Фирмата STIHL препоръчва работите по поддръжката и ремонта на уреда да се възлагат за извършване само на оторизиран търговец-специалист на STIHL. За специализираните търговци на STIHL редовно се провеждат квалификационни курсове за обучение и им се предоставят на разположение най-новите технически информации по тези уреди.

Да се използват само висококачествени резервни части. В противен случай съществува опасност от злополуки за работещите с машината или повреди на моторния уред. Ако имате въпроси относно тази тема, се обърнете към оторизиран търговец-специалист.

STIHL препоръчва да се използват само оригинални резервни части на STIHL. Те са оптимално съгласувани по своите качества със съответния моторен уред и с изискванията на потребителя.

Не предприемайте каквито и да било промени по моторния уред – това може да доведе до намаляване безопасността на работа – **опасност от злополука!**

Да се проверява редовно изправността на изолацията и остаряването (трошливостта) на съединителния проводник и на щепсела /контакта за свързване с електрическата мрежа.

Ремонт или смяна на електрическите детайли, като например на съединителния (захранващия) кабел, да се възлага само на специалисти електротехници.

Пластмасовите детайли да се почистват с кърпа. Използването на силни средства за почистване може да повреди пластмасата.

Не пръскайте уреда с вода.

Проверявайте редовно затягането на закрепващите винтове на предпазните устройства и на режещите инструменти и ако е необходимо, ги затягайте.

При необходимост почистете процепите за подаване на въздух за охлаждане в кожуха на двигателя.

Съхранявайте машината на сухо и защитено срещу замръзване място.

Приложение

Сезон на рязане

При подрязването на живи плетове трябва да се съблюдават специфичните за дадената страна или съответно – комуналните /общински предписания относно този вид дейност.

Не бива да се извършват тези работи по времето, което обикновено се приема за почивно време.

Подготовка

Първо отстранете по-дебелите клонки и големите клони с помощта на ножици за рязане на клони или моторен трион.

Последователност на изрязването

Най-напред режете от двете страни, а след това и отгоре – горната страна.

Ако е необходимо силно изрязване на живия плет, то тогава трябва да се реже стъпаловидно и с няколко работни хода.

Въртяща се ръкохватка

За оптимизиране на стойката по време на работа ножиците за жив плет са оборудвани с въртяща се ръкохватка, виж раздел "Въртяща се ръкохватка".

Отстраняване / изхвърляне

Не изхвърляйте изрязаните клонки в битовите отпадъци – растителните отпадъци могат да се компостираат.

Техника на работа

Вертикално рязане

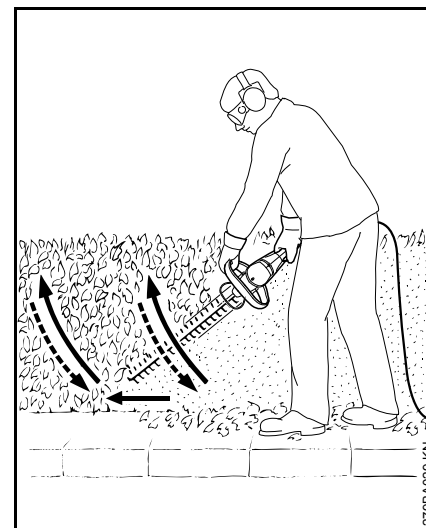

Ножицата се води във форма на дъга в посока отдолу нагоре – слиза се надолу и се преминава нататък – сега ножицата отново се води дъгообразно в посока нагоре.

Работните позиции над главата са уморителни и по причини на безопасността на работа трябва да се прилагат само за много кратко време.

Хоризонтално рязане

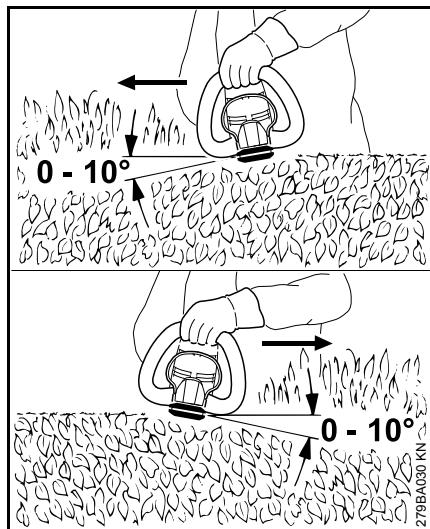

Поставете режещите ножове на ножиците за жив плет под ъгъл от 0° до 10° – но ги управлявайте хоризонтално, като при това използвайте и двете страни на режещите ножове.

Придвижвайте ножиците за жив плет сърповидно в посока към края на живия плет, за да могат отрязаните клонки да паднат на земята.

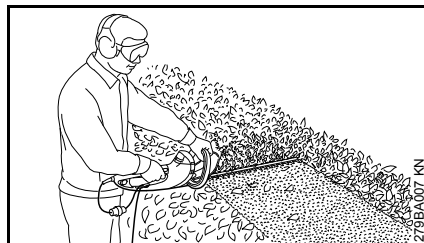

При широки живи плетове трябва да се предприемат няколко работни хода – с едната ръка на С-образната превключвателна скоба, а с другата ръка – на дръжката за управление.

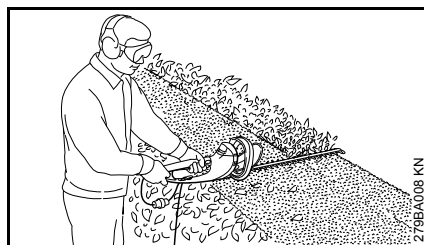

За удължаване /увеличаване обхвата на действие да се работи с едната ръка на дръжката за управление, а с другата ръка – на допълнителния превключвател на края на дръжката за управление.

Включване на моторния уред към електрическата мрежа

Напрежението и честотата на уреда (виж табелката, указваща типа) трябва да съвпадат с напрежението и честотата на захранването от електрическата мрежа

Минималната защита с електрически предпазители на захранването от електрическата мрежа трябва да съответства на предписанието в "Технически данни" – виж раздел "Технически данни".

Уредът трябва да се включи към мрежата за електрическо захранване посредством защитен прекъсвач на диференциална защита срещу недопустимия утечен ток, който прекъсва захранването с електрически ток, ако разрядният ток към земята надхвърли 30 mA.

Захранването от електрическата мрежа трябва да отговаря на норматива IEC 60364, както и на специфичните за съответната страна предписания.

Удължителен проводник

Удължителният проводник трябва по своя вид конструкция да изпълнява поне същите характеристики като захранващия проводник на апарата. Съблюдавайте обозначителната маркировка, отнасяща се до вида конструкция (обозначение на типа) на захранващия проводник.

Жилата на проводника трябва, в зависимост от напрежението в електрическата мрежа и от дължината на проводника, да имат посочения по-долу минимален диаметър на напречното сечение.

Дължина на проводника	Минимален диаметър на напречното сечение
220 V – 240 V:	
до 20 м	1,5 мм ²
20 м до 50 м	2,5 мм ²
100 V – 127 V:	
до 10 м	AWG 14 / 2,0 мм ²
10 м до 30 м	AWG 12 / 3,5 мм ²

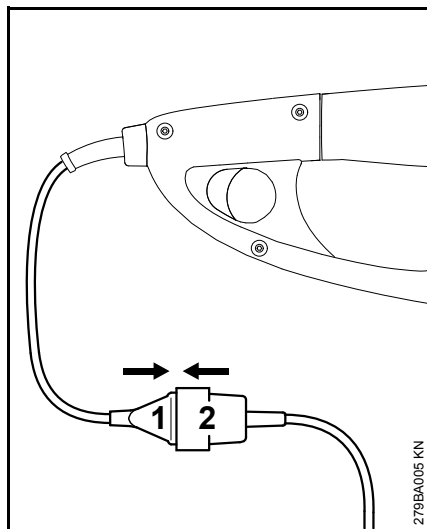

- Вкарайте щепсела за свързване с ел. мрежа (1) в куплунга (съединителната клемма) (2) на удължителния проводник

Устройство за облекчаване силата на опън

Устройството за облекчаване силата на опън защитава захранващия проводник от повреждане.

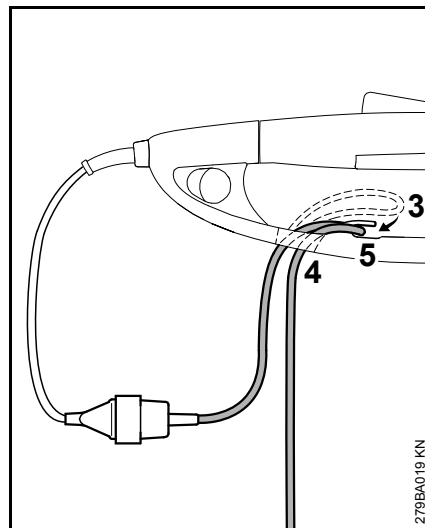

- Направете клуп (3) с удължителния проводник
- Прекарайте клупа /примката (3) през отвора (4)
- Прекарайте клупа /примката върху куката (5) и го стегнете
- Вкарайте щепсела за свързване с електрическата мрежа на удължителния проводник в контакт, който е инсталиран съгласно предписанията

Включване на моторния уред

- Заемете сигурна и стабилна стойка
- Стойте изправени – дръжте спокойно уреда
- Режещият инструмент не бива да докосва земята или каквито и да било предмети
- Хванете уреда с две ръце – едната ръка на дръжката за управление, а другата ръка на ръкохватка-скоба

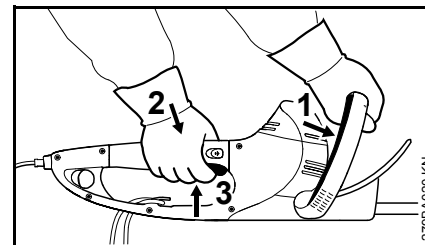

- Натиснете превключвателната скоба (1) към С-образната ръкохватка и я задръжте така
- Натиснете едно след друго: блокировката на лоста за ръчно включване/изключване (2) и лоста за ръчно включване/изключване (3) и ги задръжте така

Уредът е оборудван с включвателно устройство за две ръце, т. е. уредът може да се пусне в действие само когато С-образната превключвателна скоба (1) и лостът за ръчно включване/изключване (3) са задействани.

За удължаване или увеличаване обхвата на действие

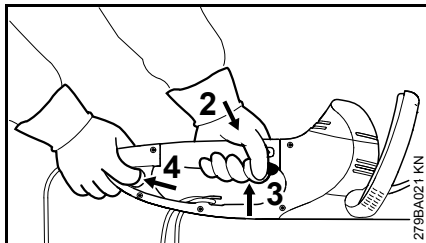

- Хванете уреда с двете ръце – едната ръка на дръжката за управление, а другата ръка – на допълнителния превключвател на края на дръжката за управление
- Задействайте и задръжте допълнителния превключвател (4)
- Натиснете едно след друго: блокировката на лоста за ръчно включване/изключване (2) и лоста за ръчно включване/изключване (3) и ги задръжте така

Уредът е оборудван с включвателно устройство за две ръце, т. е. уредът може да се пусне в действие само когато допълнителният превключвател (4) и лостът за ръчно включване/изключване (3) са задействани.

Изключване на моторния уред

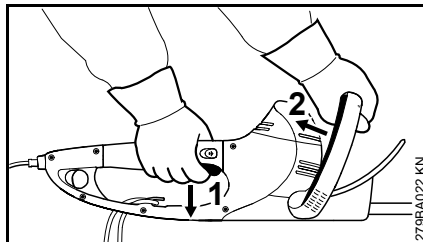

- Отпуснете лоста за ръчно включване/изключване (1) и С-образната превключвателна скоба (2)

При работа с удължен /увеличен обхват на действие:

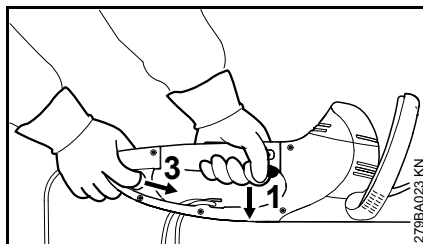

- Отпуснете лоста за ръчно включване/изключване (1) и допълнителния превключвател (3)

HSE 61, 71

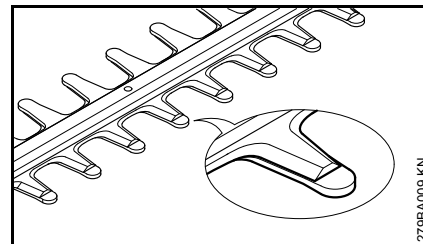

В състояние на покой режещите ножове са частично покрити от зъбната рейка /гребена.

HSE 81

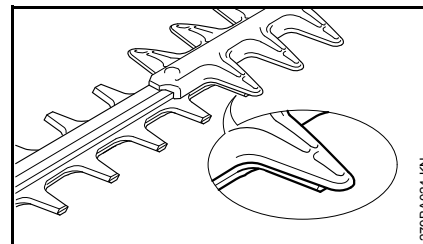

В състояние на покой режещите ножове са частично покрити от предпазителя за защита срещу порязване /срязване.

Други указания

- При по-дълги паузи – изваждайте щепсела за електрическо съхраняване от контакта
- Ако моторният уред не се използва, да се съхранява така, че да не представлява опасност за никого
- Пазете моторния уред от достъп на неправоспособни за работа с него лица

Въртяща се ръкохватка

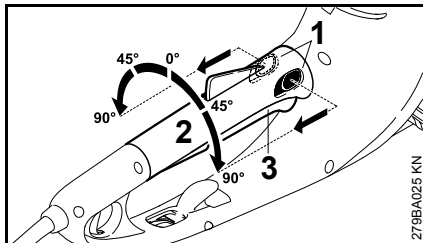

- Задействайте двата лоста (1) за регулиране на ръкохватката в посока на стрелката и ги задръжте
- Завъртете ръкохватката (2) в желаната позиция
- Отпуснете двата лоста (1) за регулиране на ръкохватката и фиксирайте (застопорете) ръкохватката

Ако лостът за включване/изключване (3) е задействан, ръкохватката (2) не може да бъде завъртяна.

Съхранение на моторния уред

При спиране на работа за повече от 3 месеца

- Почистете режещите ножове, проверете състоянието им и ги напръскайте с разтворител за смола марка STIHL (STIHL Harzlöser)
- Поставете предпазителя на режещите ножове
- Почистете основно машината, особено процепите за подаване на въздух за охлаждане
- Съхранявайте моторния уред на сухо и сигурно място, за целта можете да монтирате предпазителя на режещите ножове към стената. Пазете я да не се използва от неупълномощени за работа с нея (например от деца)

Заточване на режещите ножове

Ако производителността на рязане намалява, ножовете режат лошо, клонките често се заклещват в ножовете: трябва да се заточат режещите ножове.

Заточването на режещите ножове трябва да се извърши от оторизиран търговец-специалист с машина за заточване. Фирмата STIHL препоръчва специализирания дистрибутор на STIHL

В противен случай използвайте плоска пила за заточване. Водете пилата за заточване под предписания ъгъл спрямо равнината на режещите ножове (виж раздел "Технически данни").

- Заточвайте само режещия ръб – не пилете нито изтъпението наслоявания по режещия нож, нито предпазителя за защита срещу порязване /срязване (виж раздел "Важни конструктивни части на уреда")
- Трябва да се пили винаги в посока към режещия ръб
- Пилата трябва да захваща само при движението ѝ напред – при връщането ѝ я повдигайте
- Отстранявайте мустаците от режещите ножове с помощта на абразивен камъ
- Отнемайте по малко материал при пиленето
- След заточването – отстранете праха от заточването и напръскайте

български

режещите ножове с разтворител
за смола марка STIHL (STIHL
Harzлцser)



УКАЗАНИЕ

Не работете с тъпи или повредени
режещи ножове – това води до силно
претоварване на уреда и до
незадоволителни резултати при
рязане.

Указания за обслужване и поддръжка

Следните данни се отнасят за нормални работни условия. При усложнени условия (силно запрашаване и т. н.) и при по-дълго ежедневно работно време, дадените по-долу интервали трябва съответно да се съкратят.		Преди започване на работа	След привършване на работа или съответно – всеки ден	Всяка седмица	Всеки месец	Всяка година	При смущения	При повреда	При необходимост
Цялата машина	Оглед	X							
	Почистване		X						
Включвателно устройство за две ръце	Проверка на функцията – при отпускане на лоста за включване/изключване или на превключвателната скоба – или съответно – на лоста за включване/изключване или на допълнителния превключвателен прекъсвач режещите ножове трябва малко след това да престанат да се движат	X							
Отвор за всмукване на въздух за охлаждане	Оглед		X						
	Почистване								X
Режещи ножове	Оглед	X							
	Почистване ²⁾		X						
	Заточване ¹⁾²⁾								X
	Смяна от търговец-специалист ¹⁾							X	
Предавка и мотовилка	Проверка на всеки 50 работни часа при търговец-специалист ¹⁾								
	Допълване (доливане) на трансмисионна смазка марка STIHL при оторизиран търговец-специалист ¹⁾								X
Въгленови четки	Проверка на всеки 100 работни часа при търговец-специалист ¹⁾								
	Смяна от търговец-специалист ¹⁾								X
Достъпни винтове и гайки	Дозатягане								X
Лепенка с указания за безопасност	Смяна							X	

1) Фирмата STIHL препоръчва търговеца-специалист на STIHL

2) След това напръскайте с разтворител за смола марка STIHL ("STIHL Harzlöser")

Минимизиране на износването и избягване повреди

При спазване на предписанията в това ръководство за употреба на машината се избягва прекаленото износване и повреди на моторния уред.

Използването, поддръжката и съхранението на моторния уред трябва да се провеждат така внимателно, както е описано в това ръководство за употреба.

Потребителят на моторния уред е сам отговорен за всички повреди, които са възникнали поради неспазване на указанията за безопасност, за експлоатация и за поддръжка на машината. Това важи особено за:

- неразрешени от STIHL промени по изделието
- употребата на инструменти и принадлежности, неразрешени или неподходящи за този уред, или ако те са с ниско качество
- неотговарящо на предназначението използване на уреда
- Използване на моторния уред при спортни или състезателни мероприятия
- Повреди, които са възникнали вследствие на по-нататъшното ползване на моторния уред с дефектни части

Работи по поддръжката на уреда

Всички работи по машината, посочени в раздел "Указания за обслужване и поддръжка", трябва да се извършват редовно. В случай, че тези работи по обслужването и поддръжката на уреда не могат да се извършат от самия потребител, това трябва да се възложи за изпълнение на оторизиран търговец-специалист.

Фирмата STIHL препоръчва работите по поддръжката и ремонта на уреда да се възлагат за извършване само на оторизиран търговец-специалист на STIHL. За специализираните търговци на STIHL редовно се провеждат квалификационни курсове за обучение и им се предоставят на разположение най-новите технически информации по тези уреди.

Ако тези работи по поддръжката бъдат пропуснати или извършени некачествено, по машината могат да се явят повреди, за които е отговорен самият потребител. Към това спадат между другото и:

- Повреди на електромотора, причинени вследствие на ненавременна или недостатъчно извършена поддръжка (например недостатъчно почистване на устройството за подаване на въздух за охлаждане)
- Повреди, възникнали вследствие на неправилно свързване с електрическата мрежа (напрежение, недостатъчно оразмерени захранващи проводници)

- Корозионни повреди и други последстващи щети вследствие на неправилно съхраняване на уреда
- Повреди на моторния уред, възникнали вследствие употребата на резервни части с ниско качество

Части, подлежащи на износване

Някои части на уреда подлежат на нормално износване дори и при използване съгласно предназначението му и трябва според вида и продължителността на употребата му да се сменят навреме. Към тях се отнасят между другото:

- Режещи ножове

Основни части на моторния уред

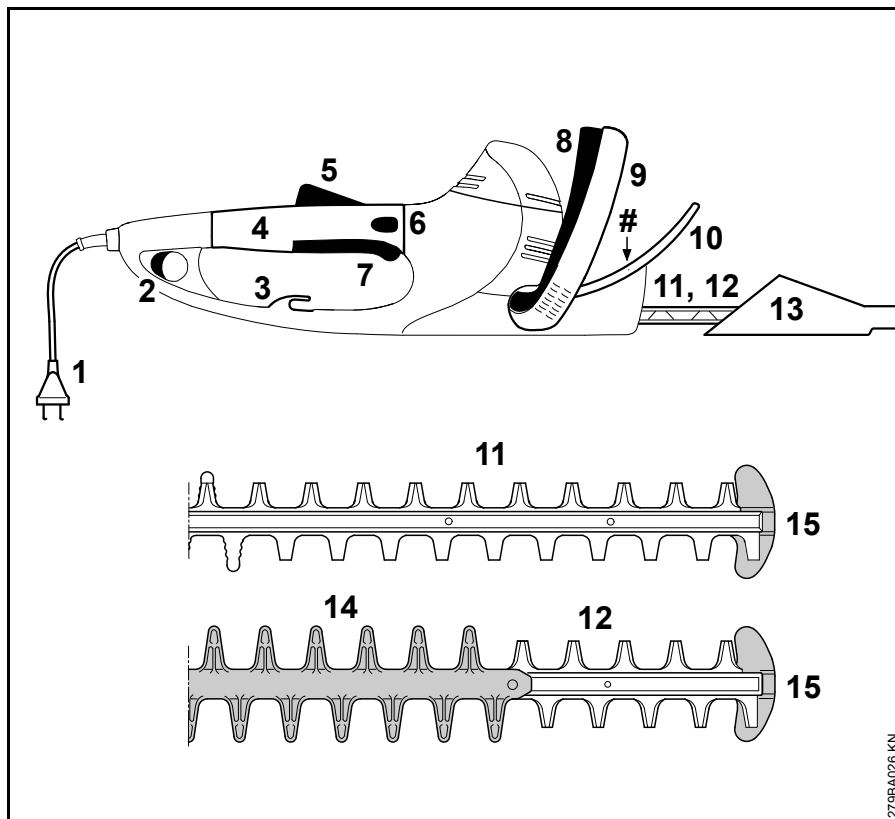

- 1 Захранващ проводник
 - 2 Допълнителен превключвател
 - 3 Устройство за облекчаване силата на опън
 - 4 Дръжка за управление с въртяща се ръкохватка
 - 5 Блокировка на лоста за ръчно включване/изключване
 - 6 Дръжка за управление с въртяща се ръкохватка
 - 7 Лост за ръчно включване/изключване
 - 8 С-образна превключвателна скоба
 - 9 С-образна ръкохватка
 - 10 Предпазител на ръката
 - 11 Режещи ножове HSE 61, 71 (виж "Технически данни")
 - 12 Режещи ножове HSE 81 (виж "Технически данни")
 - 13 Предпазител на режещите ножове
 - 14 Предпазител за защита срещу порязване /срязване (само за HSE 81)
 - 15 Предпазител на направляващия елемент
- # Машинен номер

279BA026 KN

Технически данни**Двигател****HSE 61**

Номинално напрежение:	230 – 240 V
Номинална сила на електрическият ток:	2,1 A
Честота:	50 Hz
Консумация на мощност:	500 W
Защитно устройство:	минимално 10 A
Класа на защита	II, 

HSE 71

Номинално напрежение:	230 – 240 V
Номинална сила на електрическият ток:	2,6 A
Честота:	50 Hz
Консумация на мощност:	600 W
Защитно устройство:	минимално 10 A
Класа на защита	II, 

HSE 81

Номинално напрежение:	230 – 240 V
Номинална сила на електрическият ток:	2,8 A
Честота:	50 Hz

Консумация на мощност:	650 W
Защитно устройство:	минимално 10 A
Класа на защита	II, 

Режещи ножове**HSE 61**

Ъгъл на заточване спрямо равнината на ножа:	34°
Разстояние между режещите зъбци:	29 mm
Брой на ходовете/оборотите:	3200 1/min (об./мин.)
Дължина на рязане:	500 mm, 600 mm

HSE 71

Ъгъл на заточване спрямо равнината на ножа:	28°
Разстояние между режещите зъбци:	36 mm
Брой на ходовете/оборотите:	2600 1/min (об./мин.)
Дължина на рязане:	600 mm, 700 mm

HSE 81

Ъгъл на заточване спрямо равнината на ножа:	45°
Разстояние между режещите зъбци:	36 mm
Брой на ходовете/оборотите:	2600 1/min (об./мин.)
Дължина на рязане:	500 mm, 600 mm, 700 mm

Тегло**HSE 61**

Дължина на рязане 500 mm:	3,9 kg
Дължина на рязане 500 mm ¹⁾ :	4,6 kg
Дължина на рязане 600 mm:	4,1 kg

HSE 71

Дължина на рязане 600 mm:	4,1 kg
Дължина на рязане 600 mm ¹⁾ :	4,8 kg
Дължина на рязане 700 mm:	4,2 kg
Дължина на рязане 700 mm ¹⁾ :	4,9 kg

HSE 81

Дължина на рязане 500 mm:	4,1 kg
Дължина на рязане 600 mm:	4,2 kg
Дължина на рязане 700 mm:	4,4 kg
Дължина на рязане 700 mm ¹⁾ :	5,0 kg

1) Изпълнение за Великобритания с дължина на захранващия проводник 10 m

Акустични и вибрационни стойности

За определяне на акустичните и вибрационни стойности на машината, се взема под внимание работното състояние "номинални максимални обороти".

За по-нататъшна информация относно изпълнението на Директивата за работодатели "Вибрация 2002/44/EG" – виж интернет страница: www.stihl.com/vib

Ниво на акустичното налягане "L" p по норматив EN 60745-2-15**HSE 61**

Дължина на рязане 500 mm: 85 dB(A)

Дължина на рязане 600 mm: 85 dB(A)

HSE 71

Дължина на рязане 600 mm: 88 dB(A)

Дължина на рязане 700 mm: 88 dB(A)

HSE 81

Дължина на рязане 500 mm: 88 dB(A)

Дължина на рязане 600 mm: 88 dB(A)

Дължина на рязане 700 mm: 88 dB(A)

Максимално ниво на звука (ниво на звуковата мощност) L_w по норматив EN 60745-2-15**HSE 61**

Дължина на рязане 500 mm: 96 dB(A)

Дължина на рязане 600 mm: 96 dB(A)

HSE 71

Дължина на рязане 600 mm: 99 dB(A)

Дължина на рязане 700 mm: 99 dB(A)

HSE 81

Дължина на рязане 500 mm: 99 dB(A)

Дължина на рязане 600 mm: 99 dB(A)

Дължина на рязане 700 mm: 99 dB(A)

Вибрационна стойност a_{hv} по норматив EN 60745-2-15**HSE 61**

Дължина на рязане 500 mm: 5,3 m/s²

Ръкохватка отляво: 3,3 m/s²

HSE 61

Дължина на рязане 600 mm: 5,3 m/s²

Ръкохватка отляво: 3,3 m/s²

HSE 71

Дължина на рязане 600 mm: 3,8 m/s²

Ръкохватка отляво: 2,6 m/s²

HSE 71

Дължина на рязане 700 mm:

Ръкохватка отляво: 3,8 m/s²

Ръкохватка отдясно: 2,6 m/s²

HSE 81

Дължина на рязане 500 mm:

Ръкохватка отляво: 3,2 m/s²

Ръкохватка отдясно: 2,1 m/s²

HSE 81

Дължина на рязане 600 mm:

Ръкохватка отляво: 3,5 m/s²

Ръкохватка отдясно: 2,5 m/s²

HSE 81

Дължина на рязане 700 mm:

Ръкохватка отляво: 3,5 m/s²

Ръкохватка отдясно: 2,5 m/s²

За нивото на акустичното налягане и за максималното ниво на звука (ниво на звуковата мощност) факторът "K"- възлиза съгласно RL 2006/42/EG = 2,5 dB(A); за стойността на вибрациите факторът "K"- (K-стойност) възлиза съгласно RL 2006/42/EG = 2,0 m/s².

Посочените вибрационни стойности са измерени съгласно нормативен изпитателен метод и могат да се използват за сравнение на различни електрореди.

Действителните вибрационни стойности могат да се отклоняват /различават от зададените стойности, в зависимост от начина на използване.

Зададените вибрационни стойности могат да се използват за първоначална оценка на вибрационното натоварване.

Действителното вибрационно натоварване трябва да се прецени. При това могат да се съблюдават също и периодите от време, през които електроуредът е изключен, както и тези, през които той е включен, но работи без натоварване.

Спазвайте мерките за редуциране на вибрационното натоварване с цел защита на потребителя на уреда, виж подраздел "Вибрации" в раздела "Указания за безопасност и техника на работа".

REACH

Съкращението "REACH" обозначава регламента на EG (Европ. общност) за регистриране, анализ и допустимост на химическите препарати.

За информации относно изпълнението на регламента "REACH" (EG /Европ. общност) номер 1907/2006 виж интернет страница www.stihl.com/reach

Указания за ремонт

Потребителите на този уред имат право да извършват само тези дейности по поддръжката и обслужването на уреда, които са описани в настоящото ръководство за употреба. Всякакви други ремонти трябва да се извършват само от оторизирани специализирани търговци.

Фирмата STIHL препоръчва работите по поддръжката и ремонта на уреда да се възлагат за извършване само на оторизиран търговец-специалист на STIHL. За специализираните търговци на STIHL редовно се провеждат квалификационни курсове за обучение и им се предоставят на разположение най-новите технически информации по тези уреди.

При ремонт използвайте само такива резервни части, които са изрично одобрени от STIHL за монтаж на този уред – или технически идентични части. Да се използват само висококачествени резервни части. В противен случай съществува опасност от злополуки за работещите с машината или повреди на моторния уред.

Фирмата STIHL препоръчва да се използват само оригинални резервни части на STIHL.

Оригиналните резервни части на STIHL се познават по номера за резервни части на STIHL, по надписа **STIHL** и понякога по знака за резервни части на фирмата  (на малки части може да е поставен само последният знак).

Отстраняване (на отпадъци)

При отстраняване / изхвърляне на уреда да се спазват предписанията, специфични за съответната държава на пласмент.

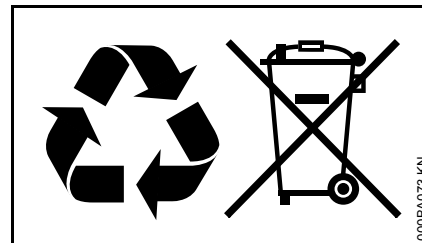

Изделията на STIHL да не се изхвърлят при битовите отпадъци. Изделието на STIHL, акумулаторът (батерията) му, принадлежностите му и опаковката му да се предадат за вторична употреба, незамърсяваща околната среда.

Актуална информация, относяща се до отстраняването на употребявани изделия, може да се получи от търговеца-специалист на STIHL.

Декларация на ЕС (EU) за съответствие

ANDREAS STIHL AG & Co. KG
Badstr. 115
D-71336 Waiblingen

Германия

заявява на лична самостоятелна отговорност, че

Вид машина: Електрически
ножици за под-
рязване на жив
плет

Фабрична марка: STIHL

Тип: HSE 61
HSE 71
HSE 81

Серийна
идентификация: 4812

отговаря на предписанията по прилагане в действие на директивите 2011/65/EU, 2006/42/EG, 2014/30/EU и 2000/14/EG и е разработена и произведена съгласно валидните към датата на производство версии на следните нормативи:

EN 55014-1, EN 55014-2, EN 60745-1, EN 60745-2-15, EN 61000-3-2, EN 61000-3-3

За определяне (изчисляване) на измереното и на гарантираното максимално ниво на шума се процедира съгласно директивата 2000/14/EO, приложение V, с прилагане на стандарт ISO 11094.

Измерено максимално ниво на звука (ниво на звуковата мощност)

HSE 61

Дължина на
рязане 500 мм: 96 dB(A)

Дължина на
рязане 600 мм: 96 dB(A)

HSE 71

Дължина на
рязане 600 мм: 99 dB(A)

Дължина на
рязане 700 мм: 99 dB(A)

HSE 81

Дължина на
рязане 500 мм: 99 dB(A)

Дължина на
рязане 600 мм: 99 dB(A)

Дължина на
рязане 700 мм: 99 dB(A)

Гарантирано максимално ниво на звука (ниво на звуковата мощност)

HSE 61

Дължина на
рязане 500 мм: 98 dB(A)

Дължина на
рязане 600 мм: 98 dB(A)

HSE 71

Дължина на
рязане 600 мм: 101 dB(A)

Дължина на
рязане 700 мм: 101 dB(A)

HSE 81

Дължина на
рязане 500 мм: 101 dB(A)

Дължина на
рязане 600 мм: 101 dB(A)

Дължина на
рязане 700 мм: 101 dB(A)

Съхранение на техническата документация:

ANDREAS STIHL AG & Co. KG
Produktzulassung

Годината на производство и машинният номер са посочени върху уреда.

Waiblingen, 20.02.2017

ANDREAS STIHL AG & Co. KG

в качеството на заместник



Thomas Elsner

Ръководител управление на продукти и услуги



Общи указания за безопасност за електрически инструменти

Този раздел предава съдържанието на текста на предварително формулираните в европейския норматив EN 60745 общи указания за безопасност на ръчно управлявани, задвижвани с двигател електрически инструменти. **Фирмата STIHL е длъжна да разпечатва дословно тези нормативни текстове.**

Указанията за безопасност за предотвратяване на електрически удар, които са предоставени в "2) Електрически указания за безопасност", не са приложими за електрически инструменти на STIHL, които се задвижват с батерии.

ПРЕДУПРЕЖДЕНИЕ

Прочетете внимателно всички указания и инструкции за безопасност. Всякакви пропуски при спазването на указанията и инструкциите за безопасност могат да причинят електрически удар, пожар и/или тежки наранявания.

Съхранявайте указанията и инструкциите за безопасност на сигурно място за по-нататъшна употреба.

Понятието "електроинструмент", използвано при указанията за безопасност се отнася за електроинструменти, задвижвани с ток от електрическата мрежа (с кабел за електрическо захранване от мрежата) и за електроинструменти,

задвижвани с батерия /акумулатор (без кабел за електрическо захранване от мрежата).

1) Безопасност /сигурност на работното място

- a) **Поддържайте работното място (района на работа) винаги чисто и добре осветено.** Безредие или неосветени работни места могат да доведат до злополука.
- b) **Не работете с електроинструмента в застрашена от експлозия среда, в която се намират възпламеняеми се течности, газове или запалим прах.** Електроинструментите образуват искри, които могат да възпламенят праха или изпаренията.
- c) **По време на използването на електроинструмента до него не бива да се доближават деца и други лица – дръжте тези надалеч.** При отклоняване на вниманието можете да загубите контрол върху апарата.

2) Електрическа безопасност

- a) **Щепселът за връзка с мрежата трябва да съответства на контакта и да пасва в него. Щепселът не бива да се променя по какъвто и да било начин. Никога не използвайте адапторни щепсели заедно със заземени**

електроинструменти.

Непроменените щепсели и съответстващите контакти намаляват риска от електрически токов удар.

- b) **Избягвайте контакта на каквато и да е част от тялото Ви със заземени повърхности като тези на тръби, отоплителни тела (радиатори), електрически печки и хладилници.** Ако тялото Ви е заземено, съществува повишен риск от удар с електрически ток.
- c) **Пазете електроинструментите от дъжд или влага.** Проникването на вода в електроинструмента води до повишен риск от удар с електрически ток.
- d) **Не използвайте кабели на апарата за цели, които не са по предназначението му, за да носите електроинструмента на него, да го закачатена него или да издърпвате с него щепсела от контакта.** Пазете захранващия кабел от нагряване (горещина), масло, остри ръбове или от движещите се части на апарата. Повредените или заплетени /усукани кабели водят до повишен риск от удар с електрически ток.

- е) **Ако работите с електроинструмента на открито, използвайте само удължителни кабели, които са подходящи за работа навън.** Употребата на удължителен кабел, който е подходящ за работа навън, намалява риска от електрически токов удар.
- ф) **Ако не може да се избегне работа с електроинструмента във влажна /мокра среда, трябва да използвате защитен прекъсвач с диференциална защита срещу недопустимия утечен ток.** Употребата на защитния прекъсвач с диференциална защита срещу недопустимия утечен ток намалява риска от електрически токов удар.

3) Безопасност на лица /хора

- а) **Бъдете предпазливи, внимавайте какво правите и извършвайте с разум работата с електроинструмента. Никога не използвайте електроинструмент, ако сте уморени или се намирате под влиянието на наркотици, алкохол или медикаменти.** Дори и само един миг на невнимание при употребата на електроинструмента може да доведе до сериозни наранявания.
- б) **Носете лично предпазно оборудване и винаги защитни очила.** Носенето на лично предпазно оборудване като прахозащитна маска, защитни обувки с предпазващи от хлъзгане подметки с грайфери,

предпазна каска или антифони за зашита на слуха, според вида и начина на използване на електроинструмента, намалява риска от наранявания.

- с) **Избягвайте неволно пускане на машината в действие. Обезателно проверете, за да сте сигурни, че електроинструментът е изключен, преди да го включите към мрежата за електрическо захранване и/или към батерия /акумулатор, преди да го хванете или носите.** Ако по време на пренасяне на електроинструмента държите пръста си на превключвателя или свържете апарата във включено състояние към мрежата за електрическо захранване, това може да доведе до злополуки.

- д) **Преди да включите електроинструмента, отстранете всички приспособления за настройка или гаечни ключове.** Ако в някоя въртяща се част на апарата се намира инструмент или ключ, това може да доведе до наранявания.

- е) **Избягвайте ненормални (необичайни) положения на тялото. Грижете се винаги да заемате сигурна и стабилна стойка и поддържайте равновесието си по всяко време.** По този начин можете да контролирате електроинструмент в неочаквани ситуации.

- ф) **Носете подходящо облекло. Не носете широки дрехи, нито украшения. Пазете косите си, облеклото и ръкавиците си надалеч от въртящите се части на апарата.** Свободно падащите дрехи, украшенията или дългите коси могат да се закачат във въртящите се части на апарата.
- г) **Ако могат да - се монтират прахосмучещи и прахосъбиращи устройства, проверете дали те са включени и дали се използват правилно.** Използването на прахосмукане може да намали опсностите, причинени от запращаване.

4) Употреба и обслужване на електроинструмента

- а) **Не претоварвайте апарата. При работа използвайте предназначения за това електроинструмент.** С подходящия електроинструмент се работи по-добре и по-сигурно (безопасно) в дадения обхват на мощност.
- б) **Не използвайте електроинструмента, ако включвателят/изключвателят му е дефектен.** Ако електроинструментът не може вече да се включва или изключва, той е опасен и трябва да се поправи /ремонттира.
- с) **Преди да предприемате настройки по апарата, преди да смените принадлежащи му части или го оставяте на съхранение, винаги изваждайте от контакта**

- щепсела за електрическо **захранване и/или отстранявайте акумулатора**. Тази предпазна мярка предотвратява неволно задействане на електроинструмента.
- d) **Съхранявайте електроинструментите, които не се ползват в момента, далеч от достъп на деца. Не позволявайте апаратът да се използва от лица, които не са запознати подробно с него или не са прочели тези инструкции.**
Електроинструментите са опасни, ако се използват от неопитни лица.
- e) **Поддържайте грижливо електроинструментите. Контролирайте редовно дали движещите се части са в изправност и дали не заяждат, дали няма счупени части или части, които са така повредени, че да пречат на функцията на електроинструмента. Давайте за ремонт повредените части преди да използвате апарата. Много злополуки се причиняват от лошо поддържани електроинструменти.**

- f) **Поддържайте електроинструментите винаги остри и чисти.** Грижливо поддържаните режещи инструменти с остри режещи ръбове се заклещват (заяждат) по-малко и се управляват по-лесно.
- g) **Използвайте електроинструментите, принадлежностите, работните инструменти и пр. съгласно посочените тук инструкции. При това съблюдавайте условията на работа и извършваната дейност.** Използването на електроинструментите за други освен предвидените за тях цели и приложения, може да доведе до опасни ситуации.

5) Сервиз

- a) **Давайте Вашия електрически инструмент за ремонт само при квалифициран и специализиран персонал и само с оригинални резервни части.** По този начин се осигурява спазването на безопасността на електрическия инструмент.

Указания за безопасност при работа с ножици за подрязване на жив плет

- **Пазете всички части на тялото си надалеч от режещите ножове. При движещи се режещи ножове не се опитвайте да отстранявате нарязан материал или да държите материала, който е подложен на рязане.**

Отстранявайте заседналия нарязан материал само при изключен апарат. Дори и само един миг на невнимание при употребата на ножиците за жив плет може да доведе до сериозни наранявания.

- **Пренасяйте на ръка ножиците за жив плет като ги държите за дръжката и при неподвижни режещи ножове. При транспортиране или съхраняване на ножиците за жив плет винаги поставяйте предпазния им калъф /покритие.** Внимателното боравене с апарата предотвратява опасността от нараняване с режещия нож.
- **Дръжте електрическия инструмент за изолираните повърхности за хващане, тъй като режещият нож може да влезе в допир със скрити електрически проводници или със собствения си кабел за захранване от електрическата мрежа.** Контактът на режещия нож с проводник, по който тече електрически ток може да постави под напрежение металните части на апарата и да предизвика удар от електрически ток.
- **Дръжте кабела надалеч от участъка на рязане.** По време на работния процес кабелът може да е скрит в храсталака и поради това може да бъде прерязан неволно.

Cuprins

Despre acest manual de utilizare	214
Instrucțiuni de siguranță și tehnica de lucru	214
Aplicații	219
Racordarea electrică a utilajului	220
Pornirea utilajului	221
Deconectarea utilajului	222
Mâner rotativ	223
Depozitarea utilajului	223
Ascuțirea cuțitului tăietor	223
Instrucțiuni de întreținere și îngrijire	225
Minimizarea uzurii și evitarea pagubelor	226
Componente principale	227
Date tehnice	228
Instrucțiuni pentru reparații	230
Colectarea deșeurilor	230
Declarație de conformitate EU	231
Instrucțiuni generale de siguranță pentru electrounelte	232

Stimată cumpărătoare, stimate cumpărător,

vă mulțumim că ați ales un produs de calitate al firmei STIHL.

Acest produs a fost obținut prin metode moderne de prelucrare, la care s-au adăugat măsuri sporite de asigurare a calității. Am depus toate eforturile pentru a ne asigura că acest aparat va corespunde cerințelor dumneavoastră și că îl puteți utiliza fără probleme.

Pentru informații cu privire la aparatul dumneavoastră, vă rugăm să vă adresați dealerului dvs. sau direct, societății noastre de distribuție.

Al dvs.



Dr. Nikolas Stihl

STIHL®

HSE 61, HSE 71, HSE 81

Despre acest manual de utilizare

Simboluri

Toate simbolurile care se găsesc pe aparat, sunt descrise în acest manual de utilizare.

Simbolizarea paragrafelor



AVERTISMENT

Avertisment cu privire la pericolul de accident și rănire, precum și pericolul unor pagube materiale semnificative.



INDICAȚIE

Avertisment cu privire la avarierea utilajului sau componentelor individuale.

Dezvoltare tehnică

STIHL se preocupă în mod constant de îmbunătățirea tuturor mașinilor și utilajelor; prin urmare ne rezervăm dreptul de a efectua modificări în programul de livrare în ceea ce privește forma, tehnologia și echiparea.

Prin urmare nu pot fi ridicate pretenții cu privire la informațiile și figurile din acest manual de utilizare.

Instrucțiuni de siguranță și tehnica de lucru



Măsuri speciale de siguranță se impun la utilizarea acestui motoutilaj, deoarece cuțitele tăietoare sunt foarte ascuțite și pentru că se lucrează sub tensiune electrică.



Manualul de utilizare se va citi în întregime cu atenție înainte de punerea în funcțiune și se va păstra în siguranță pentru a fi utilizat ulterior. Nerespectarea instrucțiunilor de utilizare poate duce la grave accidente.

Se vor respecta normele de siguranță specifice țării respective, de ex. cele emise de cooperările profesionale, casele de asigurări sociale, autoritățile însărcinate cu protecția muncii și altele.

La prima întrebuintă a utilajului: Se solicită vânzătorului sau persoanelor de specialitate explicații referitoare la funcționarea în siguranță – sau se participă la un curs de instruire.

Minorilor nu le este permisă folosirea motoutilajului – cu excepția tinerilor peste 16 ani care se instruiesc sub supraveghere.

Copiii, animalele și persoanele privitoare trebuie să păstreze distanța.

În cazul neutilizării utilajul se va depozita în așa fel încât să nu pună în pericol nici o persoană. Motoutilajul se va asigura împotriva accesului neautorizat.

Utilizatorul este responsabil pentru accidentele sau pericolele apărute față de alte persoane sau de lucrurile aparținând acestora.

Motoutilajul va fi înmânat sau împrumutat numai acelor persoane care au cunoștințe despre modelul respectiv și utilizarea lui – întotdeauna se va înmâna și manualul de utilizare.

Persoanele care din cauza capacității limitate de natură fizică, senzorială sau mentală, nu pot opera aparatul în condiții de siguranță, vor lucra cu acesta numai sub supraveghere sau conform instrucțiunilor unei persoane responsabile.

Întrebuintarea motoutilajelor cu emisie prin ultra – sunete poate fi limitată temporar atât prin hotărâri naționale, cât și locale.

Persoanele care folosesc utilajul trebuie să fie odihnite, sănătoase și în bună formă fizică.

Persoanele care din motive de sănătate nu trebuie să depună efort, vor apela la medicul personal pentru a afla dacă este posibil să folosească motoutilajul respectiv.

După administrarea de alcool, medicamente care influențează capacitatea de reacție sau droguri nu este permisă utilizarea utilajului.

Motoutilajul se va întrebuinta numai în scopul tunderii gardurilor vii, arbuștilor, tufelor, măcăcișului și altele asemănătoare.

Întrebuintarea motoutilajului în alte scopuri este interzisă și poate duce la accidente sau defecțiuni ale aparatului.

Înainte oricărei operațiuni asupra utilajului – scoateți ștecherul de rețea din priză – **pericol de accident!**

ștecherul de rețea întotdeauna se apucă și nu se scoate din priză prin tragerea cablului de racord.

Cablurile prelungitoare necorespunzătoare pot fi periculoase.

Respectați secțiunea minimă transversală a cablurilor prelungitoare (vezi "Racordarea electrică a utilajului").

La utilizarea în aer liber, ștecherul și cuplajul cablului prelungitor trebuie să fie etanșate și poziționate în așa fel încât să nu intre în contact cu apa.

Se vor utiliza numai cuțitele tăietoare sau accesoriile aprobate de STIHL și destinate acestui motoutilaj sau piese similare din punct de vedere tehnic. Pentru orice nelămurire adresați-vă unui serviciu de asistență tehnică. Se vor utiliza numai piese și accesorii de calitate. În caz contrar apare pericolul accidentării sau avarierii motoutilajului.

STIHL vă recomandă utilizarea pieselor de schimb și accesorii originale STIHL. Datorită caracteristicilor lor acestea sunt optime pentru produs și corespund cerințelor utilizatorului.

Asupra utilajului nu se va executa nici o modificare – în caz contrar ar putea fi periclitată siguranța. STIHL nu își poate asuma nici o răspundere pentru leziuni asupra persoanelor și daunele provocate bunurilor, cauzate de folosirea utilajelor atașabile neaprobate de STIHL.

Pentru curățarea utilajului nu întrebuințați curățătorul de înaltă presiune. Jetul puternic de apă poate avaria componentele utilajului.

Nu pulverizați apă asupra utilajului.

Îmbrăcăminte și echipament

Îmbrăcămintea și echipamentul se vor purta în conformitate cu prevederile.



Îmbrăcămintea trebuie să fie adaptată scopului și să fie confortabilă. Costumul nu trebuie să fie lejer – costum combinat, fără manta de lucru.

Nu se poartă îmbrăcăminte care se poate agăța de lemn, mărciniș sau de piesele utilajului care se găsesc în mișcare. Nici șaluri, cravată și bijuterii. Părul lung se va strânge și proteja (batic, șapcă, cască etc.).



Purtați încălțăminte rezistentă cu talpă aderentă, stabilă la alunecare.

Ochelari de protecție, cască de protecție



AVERTISMENT



Pentru reducerea riscului de leziuni la ochi, purtați ochelari de protecție cu aplicare strânsă conform normei EN 166. Aveți grijă la corecta așezare a ochelarilor de protecție.

Purtați o protecție "personală" la sunete – de ex. capsule de protecție a auzului.



Purtați mănuși de protecție confecționate din material rezistent (spre exemplu din piele).

STIHL oferă un program cuprinzător în privința echipamentului personal de protecție.

Transportarea motoutilajului

Oprii întotdeauna motorul și scoateți ștecherul utilajului – atașați apărătoarea cuțitului chiar și pentru transportul pe distanțe scurte.

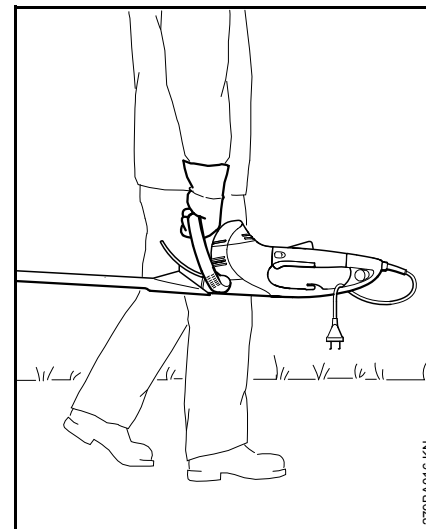

Apucați motoutilajul de mâner – cuțitul tăietor poziționat în spate.

În vehicule: motoutilajul se asigură contra răsturnării și avarierii.

Înainte de utilizare

Se verifică starea sigură de funcționare a utilajului – atenție la capitolul corespunzător din manualul de utilizare:

- tensiunea și frecvența utilajului (vezi eticheta modelului) trebuie să corespundă tensiunii și frecvenței de rețea
- verificați starea de deteriorare a cablului de racord, ștecherului de rețea și cablului prelungitor. Cablurile, cuplele și ștecherile avariate sau cablurile de racord necorespunzătoare nu se vor mai utiliza
- prizele cablurilor prelungitoare trebuie să fie asigurate împotriva stropilor de apă
- cablul de racord se poziționează și se marchează în așa fel încât să nu fie avariat și să nu pună pe nimeni în pericol – evitați pericolul de împiedicare
- Blocatorul pârghiei de comutație, pârghia de comutație, mânerul de comutație și comutatorul suplimentar trebuie să fie ușor accesibile – la eliberarea blocatorului pârghiei de comutație, pârghiei de comutație, mânerului de comutație și comutatorului suplimentar, acestea trebuie să se retragă în poziția de ieșire.
- cuțitul tăietor în stare ireproșabilă (curat, ușor accesibil și nedeformat), în poziție fixă, corect montat, ascuțit și bine pulverizat cu substanță de dizolvare a rășinilor STIHL (lubrifiant)

- se verifică apărătoarea contra tăieturilor (dacă există) să nu prezinte deteriorări
- Nu se execută nici o modificare la dispozitivele de comandă și siguranță
- Mânerile se mențin curate și uscate, se îndepărtează uleiul și murdăria – important pentru dirijarea mai sigură a motoutilajului

Motoutilajul se utilizează numai când se găsește în stare sigură de funcționare – **pericol de accident!**

Evitați pericolul electrocutării prin:

- efectuarea racordului electric numai la o priză instalată corespunzător normelor
- cablul prelungitor utilizat trebuie să corespundă normelor pentru aplicația respectivă
- izolația cablului de racord și cablului prelungitor, ștecherului și cuplei trebuie să fie în stare ireproșabilă

Prinderea și dirijarea utilajului

Întotdeauna motoutilajul se ține ferm cu ambele mâini de mânere. Mânerile se cuprind ferm cu degetele mari.

Dreptacii

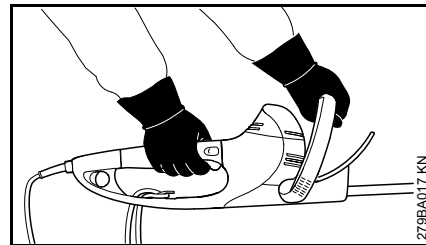

Mâna dreaptă pe mânerul de operare și mâna stângă pe mânerul cadru.

Stângacii

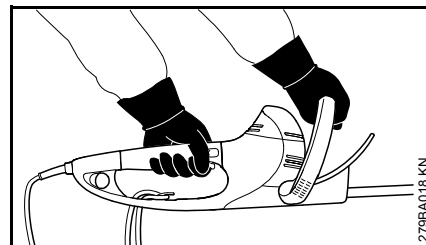

Mâna stângă pe mânerul de operare și mâna dreaptă pe mânerul cadru.

Adoptați o poziție sigură și conduceți motoutilajul în așa fel încât cuțitele tăietoare să nu fie îndreptate spre corp.

În timpul lucrului

În caz de pericol, respectiv în caz de urgență, opriți imediat utilajul – eliberați pârghia de comutație sau mânerul de comutație, respectiv pârghia de comutație sau comutatorul suplimentar.

Asigurați-vă ca în zona de lucru nu se mai află și alte persoane.

Tineți cuțitul tăietor sub observație – nu tundeți nici o zonă a gardului viu care nu se află în raza de vizibilitate.

Atenție deosebită la tunderea gardurilor vii înalte, este posibil ca în spatele lor să se găsească o persoană – verificați înainte.



Nu utilizați motoutilajul pe timp de ploaie sau în medii ude sau foarte umede – motorul de antrenare nu este protejat la apă – **pericol de curentare și scurtcircuit!**

Nu expuneți utilajul în ploaie.

Utilajul este echipat cu un sistem de oprire rapidă a cuțitelor – cuțitele tăietoare ajung imediat în repaus la eliberarea pârghiei de comutație sau mânerului de comutație, respectiv pârghiei de comutație sau comutatorului suplimentar.

Această funcție se va controla regulat, în intervale scurte de timp. Nu utilizați aparatul când cuțitele tăietoare se mișcă sub efectul inerției – **pericol de rănire!** Adresați-vă serviciului de asistență tehnică.

Atenție la polei, umezeală, zăpadă, remorci, teren neuniform etc. – **pericol de alunecare!**

Îndepărtați crengile căzute, măcănișul și resturile rezultate din tăietură.

Atenție la obstacole – cioturi de copaci, rădăcini – **pericol de împiedicare!**

În cazul lucrului la altitudine:

- utilizați întotdeauna platforma de lucru
- nu lucrați niciodată stând pe o scară sau în copac
- niciodată în locuri instabile

Este necesară o atenție mărită și precauție la purtarea căștii de protecție auditivă – deoarece percepția pericolului prin zgomote (țipete, tonuri de semnalizare etc) este limitată.

Pauzele de lucru trebuie luate la momentele corespunzătoare pentru a evita oboseala și epuizarea – **pericol de accident!**

Lucrați calm și precaut – numai în condiții de bună vizibilitate și cu lumină suficientă. Lucrați cu atenție astfel încât să nu-i puneți pe ceilalți în pericol.

Mecanismul se încinge în timpul funcționării. Nu atingeți carcasa mecanismului – **pericol de ardere!**

În cazul în care utilajul a fost supus unei solicitări necorespunzătoare (de ex. prin lovire sau prăbușire), înainte de a fi folosit în continuare trebuie neapărat să se verifice starea sa de siguranță în exploatare – vezi și capitolul "Înainte de funcționarea dispozitivelor de siguranță. Nu utilizați în nici un caz în continuare motoutilajele care nu mai sunt sigure în funcționare. În caz de nesiguranță se va apela la serviciul de asistență tehnică.

Verificați gardul viu și zona de lucru pentru a nu deteriora cuțitele tăietoare:

- îndepărtați pietrele, corpurile metalice și obiectele dure
- nu permiteți pătrunderea nisipului sau pietrelor între cuțitele tăietoare de ex când se lucrează în apropierea solului.
- la gardurile vii cu garduri de sârmă, nu atingeți sârma cu cuțitele tăietoare

evitați contactul cu conductoarele străbătute de curent – nu separați conductoarele electrice – **pericol de curentare!**



Când motorul funcționează nu atingeți cuțitul tăietor. În cazul când cuțitele tăietoare au fost blocate de către un obiect, opriți imediat motorul și scoateți ștcherul – abia apoi îndepărtați obiectul – **pericol de rănire!**

În cazul gardurilor vii extrem de prăfuite sau murdare, pulverizați cuțitele tăietoare cu substanță de dizolvare a rășinilor STIHL – după caz. Astfel se va reduce substanțial frecarea cuțitelor, gradul de agresiune al sucurilor de plante și depunerea particulelor de murdărie.

În timpul lucrului se pot forma coloane de praf care sunt dăunătoare sănătății. În cazul emisiei de praf purtați o mască de protecție împotriva prafului.



La avarierea cablului de racord scoateți imediat ștecherul de rețea – **pericol mortal de electrocutare!**

ștecherul de rețea întotdeauna se apucă și nu se scoate din priză prin tragerea cablului de racord.

Nu deteriorați cablul de racord călcând peste el, nu-l striviți, rupeți etc.

Cablul de racord și cablul prelungitor se aranjează ordonat:

- nu lăsați să fie secționate în zona muchiilor, obiectelor ascuțite sau tăioase
- nu lăsați să fie strivite prin crăpăturile ușii sau șpalturile ferestrelor
- la cablurile împletite – scoateți ștecherul de rețea și desfășurați cablurile
- evitați neapărat atingerea unelei tăietoare aflate în mișcare de rotație
- de fiecare dată desfășurați complet tamburul de cablu pentru a evita pericolul de incendiu prin supraîncălzire.

Înainte de a părăsi utilajul: opriți motoutilajul – scoateți ștecherul de rețea.

Cuțitul tăietor se verifică la intervale regulate, scurte și imediat dacă sesizați vreo modificare:

- opriți motoutilajul, așteptați până când cuțitul tăietor intră în repaus, scoateți ștecherul de rețea
- verificați starea și poziția stabilă, atenție la fisuri
- atenție la gradul de ascuțire

Pentru înlocuirea unelei tăietoare opriți motoutilajul și scoateți ștecherul de rețea. La pornirea accidentală a motorului apare – **pericolul de rănire!**

Motorul se ține la distanță de mărăciniș, așchii, frunziș și nu se lubrifică în exces – **pericol de incendiu!**

După lucru

Motoutilajul se curăță de praf și murdărie – nu se întrebunțează degresanți.

Cuțitele tăietoare se pulverizează cu substanțe de dizolvare a rășinilor STIHL – motorul se pune încă o dată în funcțiune pentru scurt timp, pentru ca norul pulverizat să se distribuie uniform.

Vibrații

O perioadă mai îndelungată de utilizare a motoutilajului poate duce la afecțiuni ale circulației periferice a mâinilor induse de vibrații ("boala degetelor albe").

Nu se poate stabili o durată general valabilă de utilizare deoarece aceasta depinde de mai mulți factori de influență.

Durata de utilizare este prelungită prin:

- Protecția mâinilor (mănuși călduroase)
- Pauze

Durata de utilizare este scurtată prin:

- tendință specială spre afecțiuni circulatorii (caracteristici: adeseori degete reci, tremurături)
- temperaturi exterioare scăzute
- intensitatea forței cu care se prinde utilajul (o forță prea mare împiedică circulația periferică)

În cazul unei utilizări periodice, de lungă durată a motoutilajului și la apariția repetată a semnelor caracteristice (de ex. tremurături ale degetelor) se recomandă un consult medical.

Întreținere și reparații

Întotdeauna înainte de a efectua operațiuni asupra utilajului, deconectați-l și scoateți ștecherul de rețea. La pornirea accidentală a motorului apare – **pericolul de rănire!**

Executați întreținerea motoutilajului la intervale periodice. Se vor efectua numai lucrările de întreținere și reparații descrise în manualul de utilizare. Toate celelalte lucrări vor fi executate de către serviciul de asistență tehnică.

Pentru executarea lucrărilor de întreținere și reparații, STIHL vă recomandă să vă adresați serviciului de asistență tehnică STIHL. Serviciile de asistență tehnică STIHL sunt instruite la intervale periodice de timp și vă pot pune la dispoziție documentația tehnică necesară.

Utilizați numai piese de schimb de înaltă calitate. În caz contrar apare pericolul accidentării sau avarierii motoutilajului. Pentru orice nelămurire adresați-vă unui serviciu de asistență tehnică.

STIHL vă recomandă utilizarea pieselor de schimb originale STIHL. Datorită caracteristicilor lor acestea sunt optime pentru produs și corespund cerințelor utilizatorului.

Nici o modificare nu se va executa asupra motoutilajului – în caz contrar ar putea fi periclitată siguranța – **pericol de accident!**

Verificați la intervale regulate izolația și gradul de îmbătrânire (fragilitatea) cablului de racord și ștecherului de rețea.

Componentele electrice, ca de ex. cablul de racord vor fi reparate, respectiv înlocuite numai de către specialiști electrotehnicieni.

Piese din plastic se curăță cu o bucată de pânză. Uneltele de curățare ascuțite pot deteriora materialul plastic.

Nu pulverizați apă asupra utilajului.

Verificați stabilitatea șuruburilor de fixare ale dispozitivelor apărătoare și uneltei tăietoare iar dacă este necesar strângeți-le.

Dacă este necesar curățați fantele de pătrundere a aerului rece din carcasa motorului.

Depozitați utilajul în siguranță într-un spațiu uscat.

Aplicații

Sezonul de tuns

Pentru tunsul gardurilor vii respectați prescripțiile locale, respectiv comunale.

Nu executați tunderea în timpul de odihnă obișnuit.

Pregătire

Îndepărtați în prealabil ramurile și crengile groase cu ajutorul unei foarfeci de ramuri sau unui motofierăstrău.

Sucesiunea tunderii

În primul rând executați tunderea pe ambele părți laterale ale gardului viu, apoi în partea superioară.

Dacă este necesară tunderea puternică, efectuați tăierea în mai mulți pași de lucru.

Mâner rotativ

Pentru optimizarea poziției de lucru foarfeca de tuns garduri vii a fost echipată cu un mâner rotativ, vezi "Mâner rotativ".

Colectarea deșeurilor

Resturile rezultate după tăiere nu se aruncă la gunoiul menajer – materialul rezultat poate fi transformat în material compozit.

Tehnica de lucru

Tăiere verticală

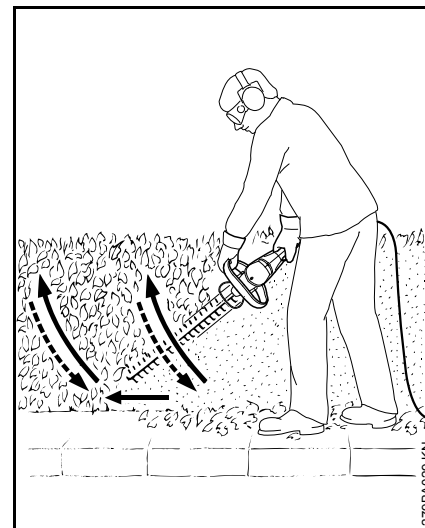

Foarfeca de tuns garduri vii se dirijează pe traiectorie arcuită, progresiv de jos în sus – se coboară și se procedează la fel în continuare – se dirijează iar pe traiectorie arcuită în sus.

Pozițiile de lucru deasupra înălțimii capului sunt obositoare și din motive de siguranță se vor folosi numai pentru scurt timp.

Tăiere orizontală

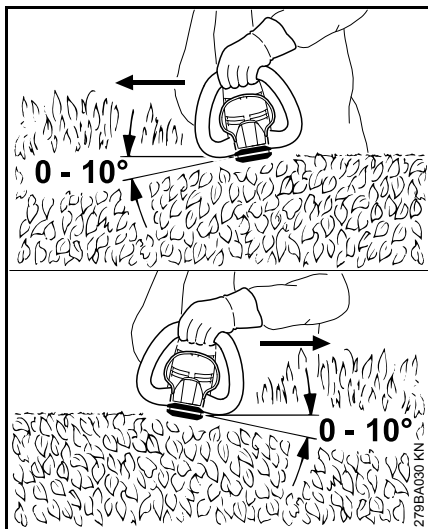

Poziționați cuțitul tăietor la un unghi de 0° până la 10° – însă ghidați-l orizontal, folosind ambele părți ale cuțitului.

Foarfece de tuns garduri vii se mișcă pe traiectoria unei secere pe marginea gardului viu, pentru ca ramurile tăiate să cadă pe pământ.

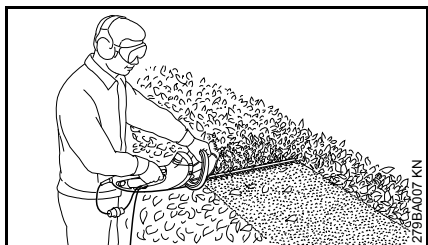

În cazul gardurilor vii de lățime mare se vor executa mai multe operațiuni de lucru – o mână pe mânerul de comutație – cealaltă mână pe mânerul de operare.

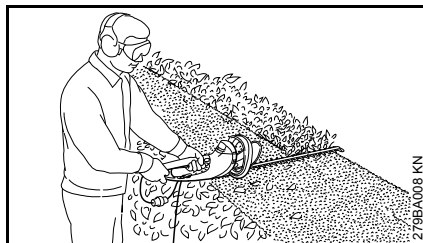

Pentru prelungirea razei de acțiune – o mână pe mânerul de operare – cealaltă mână pe comutatorul suplimentar de la capătul mânerului de operare.

Racordarea electrică a utilajului

Tensiunea și frecvența utilajului (vezi eticheta modelului) trebuie să corespundă tensiunii și frecvenței racordului de rețea.

Siguranța minimală a racordului de rețea va fi prezentată corespunzător informațiilor din Datele Tehnice – vezi "Date Tehnice".

Utilajul trebuie racordat la rețeaua de alimentare printr-un întrerupător cu protecție împotriva curenților paraziți, care să întrerupă curentul în cazul când curentul diferențial depășește 30 mA.

Racordul de rețea trebuie să corespundă IEC 60364 precum și normelor emise de autoritățile locale.

Cablul prelungitor

Cablul prelungitor trebuie să satisfacă din proiectare cel puțin aceleași proprietăți de tip constructiv ca și cablul de racord al utilajului. Respectați identificarea tipului constructiv (denumirea tipului) la cablul de racord.

Conductorii din cablu trebuie să aibă secțiunea minimă indicată în funcție de tensiunea de rețea și lungimea cablului.

Lungimea cablului Secțiunea minimă

220 V – 240 V:

până la 20 m 1,5 mm²

20 m până la 50 m 2,5 mm²

100 V – 127 V:

până la 10 m AWG 14 / 2,0 mm²

10 m până la 30 m AWG 12 / 3,5 mm²

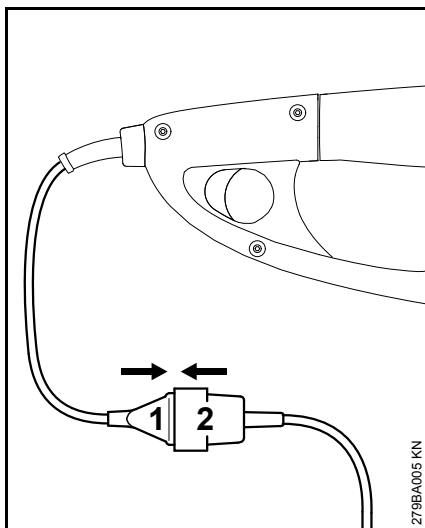

- Introduceți ștecherul de rețea (1) în mufa (2) a cablului prelungitor

Descărcarea de tensiune

Siguranța anti-smulgere protejează cablul de conexiune de avarii.

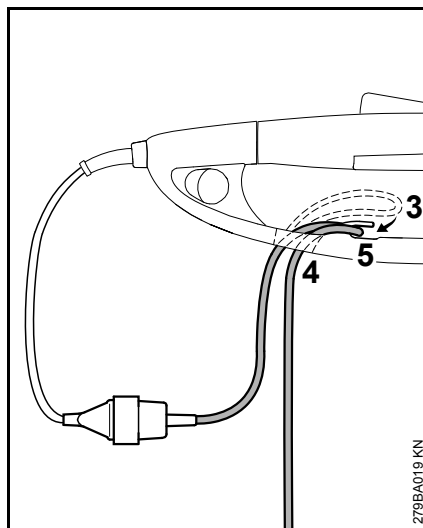

- formați o buclă (3) cu cablul prelungitor
- conduceți bucla (3) prin deschizătura (4)
- conduceți bucla (3) peste cârligul (5) și strângeți
- introduceți ștecherul de rețea al cablului prelungitor în priza instalată conform instrucțiunilor

Pornirea utilajului

- adoptați o poziție sigură și stabilă
- adoptați o poziție dreaptă – țineți relaxat utilajul
- unealta tăietoare nu trebuie să atingă niciun obiect și nici solul
- apucați utilajul cu ambele mâini – mâna dreaptă pe mânerul de operare – mâna stângă pe mânerul cadru

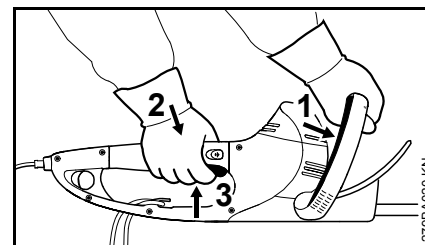

- pârghia de comutație (1) se apasă pe mânerul cadru și se menține apăsată
- succesiv apăsați și mențineți apăsată blocatorul pârghiei de comutație (2) și pârghia de comutație (3)

Utilajul deține comutare bimanuală, adică numai la acționarea mânerului de comutație (1) și a pârghiei de comutație (3), utilajul poate fi pus în funcțiune.

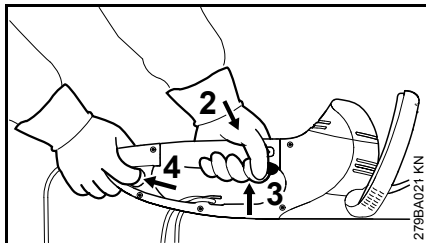
Pentru prelungirea razei de acțiune

- apucați utilajul cu ambele mâini – o mână se găsește pe mânerul de operare – cealaltă mână pe comutatorul suplimentar de la capătul mânerului de operare
- comutatorul suplimentar (1) se acționează și se menține apăsat
- succesiv apăsați și mențineți apăsați blocatorul pârghiei de comutație (2) și pârghia de comutație (3)

Utilajul deține comutare bimanuală, adică numai la acționarea comutatorului suplimentar (4) și a pârghiei de comutație (3), utilajul poate fi pus în funcțiune.

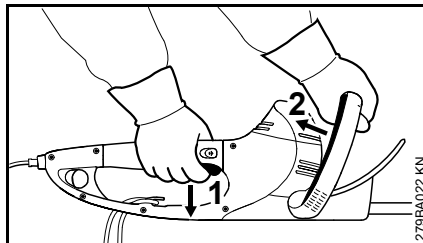
Deconectarea utilajului

- eliberați pârghia de comutație (1) și mânerul de comutație (2)

La funcționarea cu o rază mai mare de acțiune:

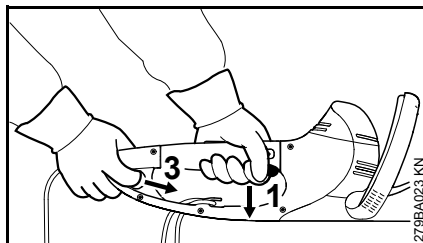

- eliberați pârghia de comutație (1) și comutatorul suplimentar (3)

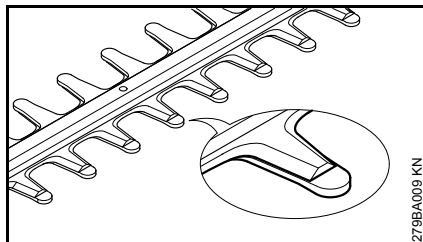
HSE 61, 71

În stare de repaus cuțitele sunt acoperite cu pieptănele.

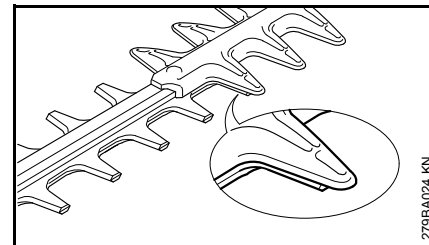
HSE 81

În stare de repaus cuțitele sunt acoperite de apărătoarea contra tăieturilor.

Alte indicații

- la pauze mai mari – scoateți ștecherul de la rețea
- în cazul neutilizării utilajul se va depozita în așa fel încât să nu pună în pericol nici o persoană
- utilajul se va asigura împotriva accesului neautorizat

Mâner rotativ

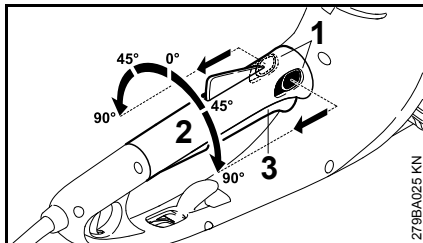

- ambele pârghii (1) ale mânerului se acționează în direcția săgeții și se mențin apăstate
- mânerul (2) se rotește în poziția dorită
- ambele pârghii (1) ale mânerului se eliberează iar mânerul se fixează

Dacă pârghia de comutație (3) este acționată, mânerul (2) nu poate fi rotit.

Depozitarea utilajului

La pauze în funcționare începând cu cca. 3 luni

- cuțitele tăietoare se curăță, se verifică starea lor și se pulverizează cu spray dizolvant de rășini STIHL
- se atașează apărătoarea cuțitului
- curățați temeinic utilajul, în special fantele de aspirație a aerului
- depozitați utilajul într-un loc uscat și sigur, apărătoarea cuțitului poate fi montată la perete. Protejați utilajul împotriva utilizării neautorizate (de ex. de către copii)

Ascuțirea cuțitului tăietor

Dacă scade randamentul la tăiere, cuțitele taie necorespunzător, crengile se prind des: cuțitele tăietoare se vor ascuți.

Reascuțirea trebuie să se efectueze la un serviciu de asistență tehnică la un aparat de ascuțit. STIHL vă recomandă serviciul de asistență tehnică STIHL.

În caz contrar utilizați o pilă plată de ascuțit. Conduceți pilele de ascuțit la unghiul prescripționat (vezi "Date tehnice") față de planul cuțitului.

- ascuțiți numai muchia tăietoare – nu piliți denivelările tocite ale cuțitului tăietor, nici apărătoarea contra tăieturilor (vezi "Componente principale")
- întotdeauna piliți muchia tăietoare
- ascuțiți cu pila folosind numai mișcări de avans – la retragere ridicați pila
- îndepărtați bavura de pe cuțitul tăietor cu ajutorul unei pietre abrazive
- îndepărtați un strat subțire de material
- după ascuțire – îndepărtați praful de pilire sau rectificare și pulverizați peste cuțitele tăietoare cu substanță de dizolvare a rășinilor STIHL



Nu lucrați cu cuțite tăietoare tocite sau avariate – acestea duc la o suprasolicitare a utilajului și la un rezultat nesatisfăcător a operațiunii de tăiere.

Instrucțiuni de întreținere și îngrijire

Datele se referă la condiții de lucru normale. În cazul unor condiții grele de lucru (căderi masive de praf etc.) și timpi zilnici de lucru mai îndelungați, intervalele date se reduc corespunzător.		Înainte de utilizare	după utilizare, respectiv zilnic	săptămăna	lunar	anual	la avarie	la deteriorare	dacă este necesar
Utilajul complet	Control vizual	X							
	Curățare		X						
Comutație bimanuală	Control funcțional – la eliberarea pârghiei de comutație sau mânerului de comutație, respectiv pârghiei de comutație sau comutatorului suplimentar, cuțitele trebuie să intre în repaus într-un timp foarte scurt	X							
Orificiul de aspirație pentru aerul de răcire	Control vizual		X						
	Curățare								X
Cuțitul tăietor	Control vizual	X							
	Curățare ²⁾		X						
	Ascuțire ¹⁾²⁾								X
	Înlocuire prin serviciul de asistență tehnică ¹⁾						X		
Mecanism și bielă	Control la câte 50 ore de funcționare de către serviciul de asistență tehnică ¹⁾								
	Completare cu unsoare de mecanisme STIHL de către serviciul de asistență tehnică ¹⁾								X
Perii de cărbune	Control la câte 50 ore de funcționare de către serviciul de asistență tehnică ¹⁾								
	Înlocuire prin serviciul de asistență tehnică ¹⁾								X
Șuruburi și piulițe accesibile	Strângere ulterioară								X
Autocolant de siguranță	Înlocuire						X		

¹⁾ STIHL vă recomandă serviciul de asistență tehnică STIHL.

²⁾ ulterior se pulverizează cu spray dizolvant de rășini STIHL

Minimizarea uzurii și evitarea pagubelor

Respectarea datelor acestui manual de utilizare duce la evitarea uzurii considerabile și avarierii aparatului.

Exploatarea, întreținerea și depozitarea utilajului trebuie să se facă așa cum este descris în acest manual.

Utilizatorul este responsabil pentru toate pagubele apărute ca urmare a nerespectării instrucțiunilor de siguranță, utilizare și întreținere. Acest lucru este valabil în special pentru:

- modificări ale produsului care nu sunt aprobate de către STIHL
- utilizarea uneltelor și accesoriilor care nu sunt aprobate, corespunzătoare sau sunt calitativ inferioare
- utilizarea necorespunzătoare a utilajului
- utilizarea utilajului la evenimente sportive sau concursuri
- pagube provocate de continuarea utilizării utilajului cu piese defecte

Lucrări de întreținere

Toate lucrările prezentate în capitolul „Instrucțiuni de întreținere și îngrijire“ trebuie executate la intervale regulate. Atunci când aceste lucrări nu pot fi executate de către utilizator, se va solicita un serviciu de asistență tehnică.

Pentru executarea lucrărilor de întreținere și reparații, STIHL vă recomandă să vă adresați serviciului de asistență tehnică STIHL. Serviciile de

asistență tehnică STIHL sunt instruite la intervale regulate de timp și au la dispoziție documentația tehnică necesară.

În cazul omiterii acestor lucrări sau executării necorespunzătoare, pot apărea pagube pentru care este răspunzător utilizatorul. Printre acestea se numără:

- pagube ale electromotorului ca urmare a întreținerii neexecutate la timp sau executate insuficient (de ex. curățare insuficientă a admisiei aerului de răcire)
- pagube cauzate de conectarea electrică incorectă (tensiune, cabluri dimensionate insuficient)
- coroziune și alte avarieri ca urmare a depozitării necorespunzătoare
- pagube ale utilajului cauzate de utilizarea unor piese de schimb calitativ inferioare

Piese supuse uzurii

Unele componente ale motoutilajului sunt supuse unei uzuri normale, chiar dacă utilizarea lor s-a făcut în conformitate cu instrucțiunile iar în funcție de tipul și durata utilizării acestea trebuie înlocuite la timp. Printre acestea se numără:

- Cuțitul tăietor

Componente principale

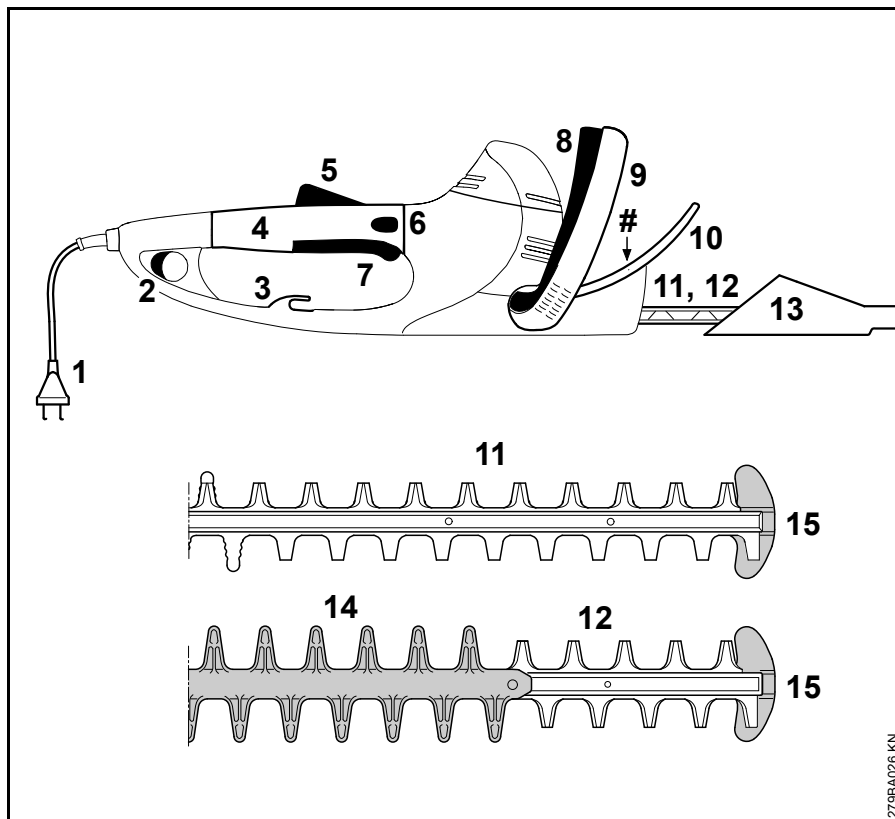

- 1 Cablu de racord
- 2 Comutator suplimentar
- 3 Descărcarea de tensiune
- 4 Mâner de operare cu mâner rotativ
- 5 Blocatorul pârghiei de comutație
- 6 Blocator mâner
- 7 Pârghie de comutație
- 8 Mâner de comutație
- 9 Mâner cadru
- 10 Apărătoare de mână
- 11 Cuțit tăietor HSE 61, 71 (vezi "Date tehnice")
- 12 Cuțit tăietor HSE 81 (vezi "Date tehnice")
- 13 Apărătoarea cuțitului
- 14 Apărătoare contra tăieturilor (numai la HSE 81)
- 15 Apărătoarea ghidajului
- # Seria mașinii

279BA026 KN

Date tehnice

Motor

HSE 61

Tensiunea nominală:	230 - 240 V
Intensitatea curentului nominal:	2,1 A
Frecvența:	50 Hz
Puterea consumată:	500 W
Siguranță:	min. 10 A
Clasa de protecție:	II, 

HSE 71

Tensiunea nominală:	230 - 240 V
Intensitatea curentului nominal:	2,6 A
Frecvența:	50 Hz
Puterea consumată:	600 W
Siguranță:	min. 10 A
Clasa de protecție:	II, 

HSE 81

Tensiunea nominală:	230 - 240 V
Intensitatea curentului nominal:	2,8 A
Frecvența:	50 Hz
Puterea consumată:	650 W
Siguranță:	min. 10 A
Clasa de protecție:	II, 

Cuțitul tăietor

HSE 61

Unghiul de ascuțire față de planul cuțitului:	34°
Distanța între dinți:	29 mm
Numărul curselor:	3200 1/min
Lungimea de secționare:	500 mm, 600 mm

HSE 71

Unghiul de ascuțire față de planul cuțitului:	28°
Distanța între dinți:	36 mm
Numărul curselor:	2600 1/min
Lungimea de secționare:	600 mm, 700 mm

HSE 81

Unghiul de ascuțire față de planul cuțitului:	45°
Distanța între dinți:	36 mm
Numărul curselor:	2600 1/min
Lungimea de secționare:	500 mm, 600 mm, 700 mm

Greutate

HSE 61

Lungimea de secționare 500 mm:	3,9 kg
Lungimea de secționare 500 mm ¹⁾ :	4,6 kg
Lungimea de secționare 600 mm:	4,1 kg

HSE 71

Lungimea de secționare 600 mm:	4,1 kg
Lungimea de secționare 600 mm ¹⁾ :	4,8 kg
Lungimea de secționare 700 mm:	4,2 kg
Lungimea de secționare 700 mm ¹⁾ :	4,9 kg

HSE 81

Lungimea de secționare 500 mm:	4,1 kg
Lungimea de secționare 600 mm:	4,2 kg
Lungimea de secționare 700 mm:	4,4 kg
Lungimea de secționare 700 mm ¹⁾ :	5,0 kg

¹⁾ Model cu cablu de racord de 10 m pentru Marea Britanie

Valori ale sunetelor și vibrațiilor

Pentru determinarea valorilor sunetelor și vibrațiilor s-a luat în considerare starea de funcționare la turație nominală maximă.

Pentru datele complete ce îndeplinesc standardul Vibrații 2002/44/CE, vezi www.stihl.com/vib/.

Nivelul presiunii sonore L_p conform EN 60745-2-15

HSE 61

Lungimea de secționare
500 mm: 85 dB(A)

Lungimea de secționare
600 mm: 85 dB(A)

HSE 71

Lungimea de secționare
600 mm: 88 dB(A)

Lungimea de secționare
700 mm: 88 dB(A)

HSE 81

Lungimea de secționare
500 mm: 88 dB(A)

Lungimea de secționare
600 mm: 88 dB(A)

Lungimea de secționare
700 mm: 88 dB(A)

Nivelul puterii sonore L_w conform EN 60745-2-15

HSE 61

Lungimea de secționare
500 mm: 96 dB(A)

Lungimea de secționare
600 mm: 96 dB(A)

HSE 71

Lungimea de secționare
600 mm: 99 dB(A)

Lungimea de secționare
700 mm: 99 dB(A)

HSE 81

Lungimea de secționare
500 mm: 99 dB(A)

Lungimea de secționare
600 mm: 99 dB(A)

Lungimea de secționare
700 mm: 99 dB(A)

Valoarea vibrațiilor a_{HV} conform EN 60745-2-15

HSE 61

Lungimea de secționare 500 mm:
Mâner stânga: 5,3 m/s²

Mâner dreapta: 3,3 m/s²

HSE 61

Lungimea de secționare 600 mm:
Mâner stânga: 5,3 m/s²

Mâner dreapta: 3,3 m/s²

HSE 71

Lungimea de secționare 600 mm:
Mâner stânga: 3,8 m/s²

Mâner dreapta: 2,6 m/s²

HSE 71

Lungimea de secționare 700 mm:
Mâner stânga: 3,8 m/s²

Mâner dreapta: 2,6 m/s²

HSE 81

Lungimea de secționare 500 mm:
Mâner stânga: 3,2 m/s²

Mâner dreapta: 2,1 m/s²

HSE 81

Lungimea de secționare 600 mm:
Mâner stânga: 3,5 m/s²

Mâner dreapta: 2,5 m/s²

HSE 81

Lungimea de secționare 700 mm:

Mâner stânga: 3,5 m/s²

Mâner dreapta: 2,5 m/s²

Pentru nivelul presiunii sonore și nivelul puterii sonore valoarea factorului K-conform RL2006/42/EG = 2,5dB(A); pentru accelerația vibrațiilor valoarea factorului K-conform RL2006/42/EG = 2,0m/s².

Valorile indicate ale vibrațiilor au fost măsurate în conformitate cu procedeele de testare normate și pot fi date ca referință pentru a compara electroutilajele.

Valorile reale ale vibrațiilor pot să difere de valorile indicate, în funcție de modul de utilizare.

Valorile indicate ale vibrațiilor se pot întrebuița pentru o primă estimare a solicitării din punct de vedere al vibrațiilor.

Solicitarea reală prin vibrații trebuie estimată. Pot fi astfel luați în considerare timpii în care electroutilajul este deconectat și aceia în care a funcționat însă fără a fi solicitat.

Măsurile de reducere a solicitării prin vibrații se vor respecta în scopul protecției utilizatorului, vezi paragraful "Vibrații" din capitolul "Instrucțiuni de siguranță și tehnica de lucru".

REACH

REACH reprezintă un normativ CE pentru înregistrarea, evaluarea și aprobarea substanțelor chimice.

Informații cu privire la îndeplinirea normativului REACH (CE) Nr. 1907/2006, vezi www.stihl.com/reach

Instrucțiuni pentru reparații

Utilizatorii acestui aparat vor executa numai lucrările de întreținere și îngrijire descrise în acest manual de utilizare. Celelalte tipuri de reparații vor fi executate de serviciile de asistență tehnică.

Pentru executarea lucrărilor de întreținere și reparații, STIHL vă recomandă să vă adresați serviciului de asistență tehnică STIHL. Serviciile de asistență tehnică STIHL sunt instruite la intervale periodice de timp și vă pot pune la dispoziție documentația tehnică necesară.

La reparații se vor utiliza numai piesele de schimb aprobate de STIHL și destinate acestui motoutilaj sau piese similare din punct de vedere tehnic. Utilizați numai piese de schimb de înaltă calitate. În caz contrar apare pericolul accidentării sau avarierii motoutilajului.

STIHL vă recomandă utilizarea pieselor de schimb originale STIHL.

Piesele de schimb originale STIHL se recunosc după seria piesei de schimb STIHL, după textul **STIHL** și dacă e cazul, după simbolul piesei de schimb STIHL  (pe piesele mici se poate găsi doar simbolul respectiv).

Colectarea deșeurilor

Se vor respecta reglementările privind depozitarea deșeurilor specifice fiecărei țări.

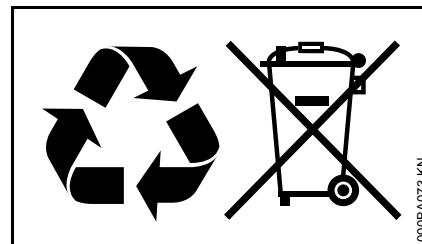

Produsele STIHL nu se aruncă la gunoiul menajer. Produsele STIHL, acumulatorul, accesoriile și ambalajul se vor recicla conform normelor de protecție a mediului.

Serviciile de asistență tehnică STIHL vă stau la dispoziție cu informații actualizate cu privire la reglementările de depozitare a deșeurilor.

Declarație de conformitate EU

ANDREAS STIHL AG & Co. KG
Badstr. 115
D-71336 Waiblingen
Germania

declară cu toată responsabilitatea
următoarele:

Model constructiv: Electro-foarfece
de tuns garduri
vii
Marca de fabricație: STIHL
Tip: HSE 61
HSE 71
HSE 81

Identificator de serie: 4812

corespunde prevederilor de
implementare a
directivelor 2011/65/UE, 2006/42/CE,
2014/30/UE și 2000/14/CE și a fost
conceput și fabricat în conformitate cu
versiunile valabile la data fabricației ale
următoarelor norme:

EN 55014-1, EN 55014-2, EN 60335-1,
EN 60335-2-91, EN 61000-3-2,
EN 61000-3-3

Pentru determinarea nivelului de putere
sonoră măsurat și garantat s-a procedat
conform directivei 2000/14/CE,
Anexa V, cu aplicarea normei
ISO 11094.

Nivelul de putere sonoră măsurat

HSE 61

Lungime de tăiere 500 mm: 96 dB(A)
Lungime de tăiere 600 mm: 96 dB(A)

HSE 71

Lungime de tăiere 600 mm: 99 dB(A)
Lungime de tăiere 700 mm: 99 dB(A)

HSE 81

Lungime de tăiere 500 mm: 99 dB(A)
Lungime de tăiere 600 mm: 99 dB(A)
Lungime de tăiere 700 mm: 99 dB(A)

Nivelul de putere sonoră garantat

HSE 61

Lungime de tăiere 500 mm: 98 dB(A)
Lungime de tăiere 600 mm: 98 dB(A)

HSE 71

Lungime de tăiere 600 mm: 101 dB(A)
Lungime de tăiere 700 mm: 101 dB(A)

HSE 81

Lungime de tăiere 500 mm: 101 dB(A)
Lungime de tăiere 600 mm: 101 dB(A)
Lungime de tăiere 700 mm: 101 dB(A)

Păstrarea documentelor tehnice:

ANDREAS STIHL AG & Co. KG
Produktzulassung

Anul de fabricație și seria mașinii sunt
menționate pe utilaj.

Waiblingen, 20.02.2017

ANDREAS STIHL AG & Co. KG

reprezentat de



Thomas Elsner

Șef Gestionare Produse și Servicii



Instrucțiuni generale de siguranță pentru electrounele

Acest capitol descrie instrucțiunile generale de siguranță formulate în standardul european EN 60745 pentru electrounele manuale, acționate cu motor. **STIHL are obligația de a tipări textul acestui standard.**

Indicațiile de securitate precizate la "2) Indicații de securitate electrică" cu privire la evitarea electrocutărilor nu sunt aplicabile pentru electro-utilajele STIHL pe baterie.

AVERTISMENT

Citiți toate instrucțiunile de siguranță și indicațiile. Nerespectarea instrucțiunilor de siguranță și indicațiilor poate duce la electrocutare, incendii și/sau grave răniri.

Păstrați toate instrucțiunile de siguranță și indicațiile pentru a fi folosite ulterior.

Termenul întrebuințat în cadrul instrucțiunilor de siguranță "Electrounealtă" se referă la electrounele utilizate în rețea (cu cablu de rețea) și electrounele acționate prin acumulator (fără cablu de rețea).

1) Siguranța locului de muncă

- a) **Mențineți curățenie la locul de muncă, precum și bune condiții de luminozitate.** Zonele de lucru aflate în dezordine sau fără luminozitate pot duce la accidente.
- b) **Nu întrebuințați electrounealta în zone cu potențial exploziv, în spații în care se găsesc lichide inflamabile, gaze sau praf.** Electrounelele produc scânteii care la rândul lor ar putea aprinde praful sau aburii.
- c) **În timpul utilizării electrouneltei țineți la distanță copiii și alte persoane.** În cazul distragerii atenției ați putea pierde controlul asupra utilajului.

2) Siguranța din punct de vedere electric

- a) **Ștecherul electrouneltei trebuie să corespundă prizei electrice. Nu se vor aduce modificări ștecherului. Nu întrebuințați adaptoare la ștecher împreună cu electrounelele cu împământare.** Ștecherele nemodificate și prizele electrice corespunzătoare reduc riscul unei eventuale electrocutări.
- b) **Evitați contactul unor părți ale corpului cu suprafețele conducătoare, cum ar fi cele ale țevilor, instalațiilor de încălzire, cuptoarelor și frigiderelor.** Apare un risc crescut de electrocutare atunci când corpul dumneavoastră devine conducător electric.

- c) **Protejați electrounelele de ploaie și umezeală.** Pătrunderea apei într-o electrounealtă sporește riscul electrocutării.
- d) **Nu utilizați cablul în alt scop, cum ar fi ca suport pentru a purta electrounealta, nu-l agățați și nu-l trageți de ștecher pentru a-l scoate din priză.** Protejați cablul de căldură, ulei, muchii ascuțite sau piesele mobile ale utilajului. Cablurile avariate sau încurcate cresc riscul electrocutării.
- e) **Când întrebuințați o electrounealtă în aer liber, utilizați numai cabluri prelungitoare destinate și pentru exterior.** Utilizarea unui cablu prelungitor destinat spațiilor din exterior reduce riscul electrocutării.
- f) **Atunci când utilizarea unei electrounele în mediu umed este inevitabilă, întrebuințați un întrerupător cu protecție la curenți paraziți.** Utilizarea întrerupătorului cu protecție la curenți paraziți reduce riscul electrocutării.

3) Siguranța persoanelor

- a) **Acordați atenție tuturor activităților pe care le efectuați și utilizați electrounealta cu responsabilitate.** Nu întrebuințați electrounealta dacă sunteți obosit sau vă aflați sub

- influența drogurilor, alcoolului sau medicamentelor. Un moment de neatenție în timpul întrebuințării electrouneltei poate duce la grave răni.
- b) **Purtați echipament personal de protecție și întotdeauna ochelari de protecție.** Purtarea echipamentului personal de protecție, precum mască antipraf, cizme de protecție stabile la alunecare, cască de protecție sau cască antifonică, în funcție de tipul și modul de utilizare ale electrouneltei, micșorează riscul apariției rănilor.
- c) **Evitați pornirea accidentală. Asigurați-vă că electrounealta este oprită înainte de a o conecta la sursa de curent electric și/sau acumulator, de a o prinde sau de a o transporta.** Dacă la transportarea electrouneltei țineți degetul pe comutator sau dacă utilajul este pornit în momentul conectării la sursa de curent electric, pot apărea accidente.
- d) **Înainte de a porni electrounelta îndepărtați uneltele de reglaj sau șurubelnițele.** Prezența unei unelte sau chei la o componentă mobilă a utilajului, poate conduce la răni.
- e) **Adoptați întotdeauna o poziție corectă a corpului. Asigurați o poziție sigură și păstrați-vă permanent echilibrul corporal.** Astfel veți putea avea un mai bun control asupra electrouneltei în situații imprevizibile.
- f) **Purtați îmbrăcăminte corespunzătoare. Nu purtați îmbrăcăminte lejeră sau bijuterii. Asigurați distanța corespunzătoare față de piesele mobile ale părului, îmbrăcămintii și mânușilor.** Îmbrăcăminte largă, bijuteriile sau părul lung s-ar putea prinde de componentele mobile.
- g) **Atunci când este permisă montarea aparatelor de aspirat și de colectat, asigurați-vă că acestea sunt racordate și întrebuințate în mod corespunzător.** Utilizarea unui aspirator poate reduce pericolele provocate de praf.
- 4) Utilizarea și manipularea electrouneltei**
-
- a) **Nu suprasolicitați aparatul. Întrebuințați numai electrounelte special destinate profilului muncii dumneavoastră.** Cu electrounealta corespunzătoare lucrați mai bine și în siguranță în domeniul de activitate respectiv.
- b) **Nu folosiți electrounelte care au comutatorul defect.** O electrounealtă care nu mai poate fi pornită sau oprită, prezintă pericol și trebuie reparată.
- c) **Scoateți ștecherul din priză și/sau îndepărtați acumulatorul înainte de a efectua reglaje la aparat, de a schimba piesele accesorii sau de a scoate din funcțiune aparatul.** Aceste măsuri de precauție împiedică pornirea accidentală a electrouneltei.
- d) **Nu păstrați electrouneltele neutilizate la îndemâna copiilor. Nu permiteți exploatarea utilajului de către persoane care nu dețin experiență în utilizare sau care nu au citit aceste instrucțiuni.** Electrouneltele prezintă pericol dacă sunt întrebuințate de persoane neexperimentate.
- e) **Electrouneltele necesită îngrijire. Controlați dacă piesele mobile funcționează ireproșabil și nu se prind, dacă piesele nu sunt sparte sau avariate astfel încât să influențeze funcționarea electrouneltei. Piesele avariate se vor repara înainte de utilizarea aparatului.** Multe accidente provin din electrouneltele întreținute necorespunzător.
- f) **Mențineți uneltele tăietoare ascuțite și curate.** Uneltele tăietoare cu muchii tăietoare ascuțite întreținute cu atenție se prind mai puțin și sunt mai ușor de ghidat.
- g) **Utilizați electrouneltele, accesoriile, uneltele de intervenție etc. corespunzător instrucțiunilor acestora. Luați în considerare condițiile de lucru și activitatea care trebuie efectuată.** Întrebuințarea electrouneltelor în alte scopuri decât cele special prevăzute poate duce la situații periculoase.

5) Service

- a) Pentru repararea electrouneltei adresați-vă numai personalului calificat de specialitate și numai cu piese originale de schimb. Astfel se garantează păstrarea siguranței electrouneltei.

Instrucțiuni de siguranță pentru foarfece de tuns garduri vii

- Țineți la distanță părțile corpului de cuțitul tăietor. Nu încercați să îndepărtați materialul rezultat din tăiere sau să țineți ferm materialul care trebuie tăiat în timp ce cuțitul se află în mișcare. Îndepărtați materialul prins, rezultat din tăiere, numai când utilajul este deconectat. Un moment de neatenție la utilizarea foarfecii de tuns garduri vii poate duce la grave răni.
- Țineți foarfeca de tuns garduri vii de mâner, când cuțitul se găsește în repaus. La transportarea sau depozitarea foarfecii de tuns garduri vii întrebuințați permanent husa de protecție. Folosirea atentă a utilajului împiedică pericolul de rănire prin cuțit.
- Țineți electrounealta de suprafețele izolate ale mânerului, deoarece cuțitul tăietor poate ajunge în contact cu cablurile electrice ascunse sau cu propriul cablu de

rețea. Contactul cuțitului tăietor cu un cablu străbătut de curent electric poate pune părțile metalice ale utilajului sub tensiune și duce la electrocutare.

- Țineți la distanță cablul de zona de tăiere. În timpul procedurii de lucru cablul poate fi acoperit de vegetație și tăiat accidental.

Sadržaj

Uz ovo uputstvo za upotrebu	236
Sigurnosne napomene i radna tehnika	236
Primena	241
Električno priključivanje uređaja	242
Uključivanje uređaja	243
Isključivanje uređaja	244
Zakretni rukohvat	244
Čuvanje uređaja	245
Oštrenje noževa za sečenje	245
Napomene za održavanje i negu	246
Svesti habanje na minimum i izbeći oštećenja	247
Važni sastavni delovi	248
Tehnički podaci	249
Napomene za popravke	251
Uklanjanje	251
EU izjava o usaglašenosti	251
Opšte sigurnosne napomene za električne alate	252

Poštovani korisniče,

hvala Vam što ste se odlučili za kvalitetni proizvod firme STIHL.

Ovaj proizvod je izrađen savremenim tehnološkim postupkom, uz primenu opsežnih mera za obezbeđivanje kvaliteta. Mi se trudimo da učinimo sve da bi ste bili zadovoljni ovim uređajem i da bi ste se njime služili bez problema.

Ukoliko imate pitanja u vezi Vašeg uređaja, molimo Vas da se obratite Vašem prodavcu ili direktno našem distributeru.

Vaš



Dr. Nikolas Stihl

STIHL®

Uz ovo uputstvo za upotrebu

Slikovni simboli

Svi slikovni simboli, koji su prikazani na uređaju, objašnjeni su u ovom uputstvu za upotrebu.

Označavanje odsečaka teksta



UPOZORENJE

Upozorenje na opasnost od nezgoda i povreda za osobe kao i na teške materijalne štete.



UPUTSTVO

Upozorenje na oštećenje uređaja ili pojedinačnih delova.

Tehničko usavršavanje

STIHL stalno radi na usavršavanju svih mašina i uređaja; Stoga zadržavamo pravo na izmene obima isporuke u formi, tehnici i opremanju.

Iz podataka i slika ovog uputstva za upotrebu se stoga ne mogu izvesti nikakvi zahtevi.

Sigurnosne napomene i radna tehnika



Posebne mere sigurnosti su neophodne pri radu s ovim motornim uređajem, jer su rezni noževi vrlo oštri i radi se s električnom strujom.



Pre prvog puštanja u rad, pažljivo pročitajte celo uputstvo za upotrebu i čuvajte ga na sigurnom mestu za kasniju upotrebu. Nepridržavanje uputstava za upotrebu može biti opasno po život.

Pridržavajte se sigurnosnih propisa za dotičnu zemlju, na primer, od strukovnih udruženja, socijalnih kasa, ustanova za zaštitu na radu i drugih.

Ko prvi put radi s ovim motornim uređajem: neka mu prodavac ili neko drugo stručno lice objasni kako se sigurno rukuje – ili neka učestvuje na nekom stručnom kursu.

Maloletne osobe ne smeju da rade sa motornim uređajem – izuzev mladih preko 16 godina, koji se obučavaju pod nadzorom.

Udaljite decu, životinje i posmatrača.

Ako se motorni uređaj ne koristi, odložite ga tako da niko ne bude ugrožen. Osigurajte motorni uređaj od neovlašćenog pristupa.

Korisnik je odgovoran za nezgode i opasnosti koje nastaju po druge osobe ili njihovu svojinu.

Motorni uređaj možete dati ili pozajmiti samo osobama koje su upućene u ovaj model i njegovu upotrebu – uvek im dajte i uputstvo za upotrebu.

Osobe koje usled ograničenih fizičkih, perceptivnih ili mentalnih sposobnosti nisu u stanju da sigurno opslužuju uređaj, smeju da rade samo pod nadzorom ili prema uputstvima odgovorne osobe.

Upotreba motornih uređaja koji stvaraju buku može biti vremenski ograničena kako državnim, tako i lokalnim propisima.

Ko radi s motornim uređajem, mora biti odmoran, zdrav i u dobrom duševnom stanju.

Ko ne sme da se napreže iz zdravstvenih razloga, treba da se posavetuje sa lekarom, da li je moguć rad s motornim uređajem.

Posle konzumiranja alkohola, uzimanja lekova koji ugrožavaju sposobnost reakcije ili droga, ne sme se raditi s motornim uređajem.

Motorni uređaj je namenjen samo za rezanje živih ograda, žbunja, grmlja, šiblja i tome sličnog.

Primena motornog uređaja u druge svrhe nije dopuštena i može dovesti do nezgoda ili oštećenja na motornom uređaju.

Pre svih radova na uređaju – izvucite mrežni utikač iz utičnice – **opasnost od nezgoda!**

Nemojte izvlačiti mrežni utikač iz utičnice povlačenjem za priključni kabl – uhvatite i povucite mrežni utikač.

Neprikladni produžni kablovi mogu biti opasni.

Kod produžnih kablova obratite pažnju na minimalne poprečne preseke pojedinačnih vodova (pogledajte "Električno priključenje uređaja").

Utikač i utičnica produžnog kabla moraju biti nepropusni za vodu i položeni tako da ne dođu u dodir sa vodom.

Dograđujte samo rezne noževe i pribor koji su dopušteni za ovaj motorni uređaj od strane firme STIHL, ili delove sa istim tehničkim karakteristikama. Kod pitanja o tome obratite se specijalizovanom prodavcu. Koristite samo alate i pribor visokog kvaliteta. U suprotnom, opasnost od nezgoda ili oštećenja na motornom uređaju.

STIHL preporučuje upotrebu originalnih alata i pribora STIHL. Njihove osobine su optimalno prilagođene uređaju i zahtevima korisnika.

Nemojte vršiti nikakve promene na uređaju – time može biti ugrožena bezbednost. Za lične i materijalne štete koje nastaju pri upotrebi dogradnih uređaja koji nisu dozvoljeni, STIHL isključuje svaku odgovornost.

Nemojte koristiti čistače visokim pritiskom za čišćenje uređaja. Vodeni mlaz pod pritiskom može da ošteti delove uređaja.

Uređaj ne prskajte vodom.

Odeća i oprema

Nosite propisnu odeću i opremu.



Odeća mora biti svrsishodna i ne sme ometati pri radu. Nosite pripijenu odeću – kombinezon, ne radni mantil.

Nemojte nositi odeću koja se može zakačiti o drveće, grmlje ili pokretne delove uređaja. Takođe nemojte nositi šal, kravatu i nakit. Dugu kosu uvežite i osigurajte (maramom, kapom, kacigom itd.).



Nosite čvrste cipele sa hrapavim đonom, otpornim na klizanje.

Zaštitne naočare, zaštita od buke



UPOZORENJE



Da biste smanjili opasnost od povreda očiju, nosite pripijene zaštitne naočare prema normi EN 166. Pazite na ispravan položaj zaštitnih naočara.

Nosite "ličnu" zaštitu od buke – na primer, antifone.



Nosite robusne radne rukavice od otpornog materijala (na primer, od kože).

STIHL nudi obiman program lične zaštitne opreme.

Transportovanje motornog uređaja

Uvek isključite motorni uređaj i izvucite mrežni utikač uređaja – postavite štitnik za noževe takođe i kod transportovanja na malim udaljenostima.

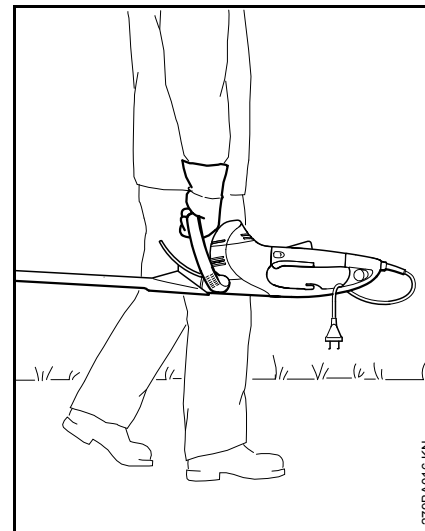

Motorni uređaj se nosi za držač – rezni noževi okrenuti prema nazad.

U vozilima: osigurajte motorni uređaj od prevrtanja i oštećenja.

Pre rada

Proverite da li je motorni uređaj bezbedan za rad – obratite pažnju na odgovarajuća poglavlja u uputstvu za upotrebu:

- napon i frekvencija uređaja (pogledajte tipsku pločicu) moraju se podudarati sa naponom i frekvencijom mreže
- proverite moguća oštećenja priključnog kabla, mrežnog utikača i produžnog kabla. Oštećeni vodovi, utičnice i utikači ili priključni kablovi koji ne odgovaraju propisima, ne smeju se koristiti
- utičnice produžnih kablova moraju biti zaštićene od prskanja vode
- priključni kabl treba namestiti i označiti tako da ne bude oštećen i da niko ne bude ugrožen njime – izbegnite opasnost od saplitanja
- kočnica prekidača, prekidač, poluga sa prekidačem i dopunski prekidač moraju biti lako pokretni – kočnica prekidača, prekidač, poluga sa prekidačem i dopunski prekidač se posle otpuštanja moraju vratiti u polazni položaj
- rezni nož u besprekornom stanju (čist, lako pokretan i nedeformisan), čvrsto naleganje, ispravna montaža, naoštren i dobro isprskan sredstvom za čišćenje smole STIHL (sredstvo za podmazivanje)
- proverite zaštitu od posekotina (ako postoji) u pogledu oštećenja

- nemojte vršiti nikakve promene na mehanizmima za upravljanje i na sigurnosnim mehanizmima
- rukohvati moraju biti čisti i suvi, bez tragova ulja i prljavštine – radi sigurnog vođenja motornog uređaja

Motorni uređaj puštajte u pogon samo ako je bezbedan za rad – **opasnost od nezgoda!**

Smanjite opasnost od strujnog udara:

- električni priključak stavljajte samo u propisno instaliranu utičnicu
- upotrebljeni produžni kabl odgovara propisima za konkretni slučaj primene
- pazite na besprekornu izolaciju priključnog i produžnog kabla, utikača i utičnice

Držanje i vođenje uređaja

Motorni uređaj držite uvek čvrsto obema rukama za držače. Čvrsto obuhvatite rukohvate palčevima.

Desnoruki

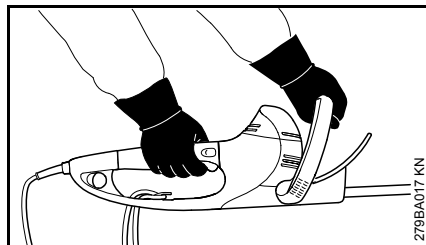

Desna ruka na komandnoj ručici, leva ruka na polukružnom držaču.

Levoruki

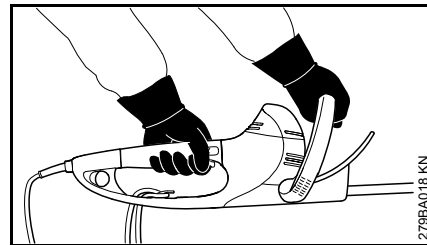

Leva ruka na komandnoj ručici, desna ruka na polukružnom držaču.

Zauzmite siguran položaj i vodite motorni uređaj tako da rezni noževi uvek budu okrenuti dalje od tela.

Za vreme rada

U slučaju opasnosti odn. u hitnom slučaju odmah ugasisite uređaj – otpustite prekidač ili polugu sa prekidačem, odn. prekidač ili dopunski prekidač.

Proverite da se u radnoj oblasti ne nalazi ni jedna druga osoba.

Posmatrajte rezni nož – nemojte rezati oblasti žive ograde koje se ne mogu videti.

Najveći oprez kod rezanja visokih živih ograda, neko bi se mogao nalaziti iza ograde – proverite prethodno.



Nemojte raditi s motornim uređajem na kiši ili u mokroj ili vrlo vlažnoj okolini – pogonski motor nije zaštićen od vode – **opasnost od strujnog udara i kratkog spoja!**

Ne ostavljajte uređaj da stoji na kiši.

Uređaj je opremljen sistemom za brzo zaustavljanje noževa – rezni noževi se zaustavljaju neposredno posle otpuštanja prekidača ili poluge sa prekidačem, odn. prekidača ili dopunskog prekidača.

Ovu funkciju proveravajte redovno i u kratkim intervalima. Nemojte koristiti uređaj u slučaju naknadnog kretanja reznih noževa – **opasnost od povreda!** Potražite pomoć specijalizovanog prodavca.

Oprez na glatkim i mokrim terenima, na snegu, na padinama, na neravnom terenu, itd. – **opasnost od klizanja!**

Raščistite otpale grane, šiblje i odrezani materijal.

Pazite na prepreke: panjevi, korenje – **opasnost od saplitanja!**

Kod radova na visini:

- uvek koristite radnu platformu sa dizalicom
- nikada nemojte raditi na merdevinama ili dok stojite na drvetu
- nikada nemojte raditi na nestabilnim mestima

Kod postavljene zaštite sluha, neophodna je povišena pažnja i oprez – percepcija šumova koji najavljuju opasnost (vrisci, signalni tonovi i sl.) je ograničena.

Pravovremeno pravite radne pauze kako biste sprečili umor i iscrpljenost – **opasnost od nezgoda!**

Radite mirno i promišljeno – samo pri dobrim svetlosnim uslovima i dobroj vidljivosti. Radite obzirno, nemojte ugrožavati druge osobe.

Prenosni mehanizam je vreo u toku rada. Ne dodirujte kućište prenosnog mehanizma – **opasnost od opekotina!**

Ukoliko je motorni uređaj bio izložen nenamenskom naprezanju (na primer, delovanju sile udarca ili pada), pre daljeg rada obavezno proverite da li je bezbedan za rad – pogledajte takođe i "Pre rada". Posebno proverite funkcionalnost sigurnosnih mehanizama. Motorne uređaje, koji više nisu bezbedni za rad, ni u kom slučaju nemojte koristiti dalje. U slučaju nedoumice, potražite pomoć specijalizovanog prodavca.

Proverite živu ogradu i radnu oblast, da bi se izbeglo oštećenje reznog noža:

- sklonite kamenje, metalne delove i čvrste predmete
- ne dozvolite da pesak i kamenje dospeju među rezne noževe, na primer kod radova u blizini tla
- kod živih ograda obraslih oko žice ne dodirujte žicu reznim nožem

Izbegnite kontakt sa vodovima pod naponom – nemojte seći električne vodove – **opasnost od strujnog udara!**



Ne dodirujte rezne noževe dok motor radi. Ako neki predmet blokira rezne noževe, odmah ugastite motor i izvucite mrežni utikač – tek onda uklonite predmet – **opasnost od povreda!**

Kod živih ograda sa puno prašine ili veoma prljavih živih ograda, isprskajte rezne noževe sredstvom za čišćenje smole STIHL – prema potrebi. Time se značajno smanjuju trenje noževa, agresivnost biljnih sokova i taloženje prljavštine.

Prašina koja nastaje pri radu može da bude štetna po zdravlje. Kod pojave prašine nosite masku za zaštitu od prašine.



Kod oštećenja priključnog kabla odmah izvucite mrežni utikač – **opasnost po život usled strujnog udara!**

Nemojte izvlačiti mrežni utikač iz utičnice povlačenjem za priključni kabl – uhvatite i povucite mrežni utikač.

Ne oštećujte priključni kabl vožnjom preko njega, gnječanjem, povlačenjem itd.

Priključni i produžni kabl moraju biti postavljeni propisno:

- ne sme se dozvoliti trenje o ivice, zašiljene ili oštre predmete
- ne sme se dozvoliti gnječanje odškrnutim vratima ili prozorima
- kod zapetljanih kablova – izvucite mrežni utikač i optetljajte kabl
- bezuslovno izbegavajte dodir sa reznim alatom
- kabl sa kotura odmotajte uvek do kraja, radi izbegavanja opasnosti od požara zbog pregrevavanja

Pre nego što odložite uređaj: isključite motorni uređaj – izvucite mrežni utikač.

Kontrolišite rezne noževe redovno u kratkim intervalima, a kod osetnih promena odmah:

- isključite motorni uređaj, sačekajte da se rezni noževi zaustave, izvucite mrežni utikač
- proverite stanje i čvrsto naleganje, pazite na naprsline
- obratite pažnju na naoštrenost

Kod zamene reznih noževa isključite motorni uređaj i izvucite mrežni utikač. Usled nenamernog pokretanja motora – **opasnost od povreda!**

Motor mora biti slobodan od grmlja, komadića rascepanog drveta, lišća i previše sredstva za podmazivanje – **opasnost od požara!**

Posle rada

Očistite motorni uređaj od prašine i prljavštine – ne koristite sredstva za rastvaranje masnoće.

Rezne noževe isprskajte sredstvom za čišćenje smole STIHL – i ponovo pustite motor da radi kratko vreme, da se sprej ravnomerno rasporedi.

Vibracije

Duža upotreba uređaja može dovesti do smetnji u cirkulaciji krvi u rukama, prouzrokovanih vibracijama ("bolest belih prstiju").

Ne može se utvrditi opštevažeće vreme korišćenja, jer ono zavisi od više faktora koji na to utiču.

Vreme upotrebe se može produžiti na sledeći način:

- zaštitom za ruke (tople rukavice)
- pauzama

Vreme upotrebe se skraćuje kroz:

- posebnu ličnu sklonost ka lošoj cirkulaciji (simptomi: često hladni prsti, trnci)
- niske spoljne temperature
- snage pritiskanja držača (čvrsto držanje sprečava cirkulaciju krvi)

Kod redovne, duže upotrebe uređaja i kod ponovljene pojave karakterističnih simptoma (na pr. trnjenje u prstima), preporučuje se medicinsko ispitivanje.

Održavanje i popravke

Pre svih radova na uređaju uvek isključite uređaj i izvucite mrežni utikač. Kroz nenamerno pokretanje motora – **opasnost od povreda!**

Redovno održavajte motorni uređaj. Izvršavajte samo radove na održavanju i popravke koje su opisane u uputstvu za upotrebu. Sve ostale radove prepustite specijalizovanom prodavcu.

STIHL preporučuje da radove na održavanju i popravkama prepustite samo specijalizovanom prodavcu STIHL. Specijalizovanim prodavcima STIHL se redovno nude kursevi i pružaju im se tehničke informacije.

Koristite samo rezervne delove visokog kvaliteta. U suprotnom može nastati opasnost od nezgoda ili oštećenja na uređaju. Za pitanja o tome obratite se specijalizovanom prodavcu.

STIHL preporučuje korišćenje originalnih delova STIHL. Njihove osobine su optimalno prilagođene uređaju i zahtevima korisnika.

Ne vršite nikakve promene na motornom uređaju – time može biti ugrožena sigurnost – **opasnost od nezgoda!**

Priključni kabl i mrežni utikač redovno proveravajte u pogledu besprekorne izolacije i starenja (krtost).

Električne delove, kao na pr. priključni kabl smeju popravljati odn. menjati samo stručni električari.

Plastične delove brišite krpom. Agresivna sredstva za čišćenje mogu oštetiti plastiku.

Uređaj ne prskajte vodom.

Proverite čvrsto naleganje zavrtnja za pričvršćivanje na zaštitnim mehanizmima i na reznom alatu i po potrebi ih dotegnite.

Po potrebi očistite proreze za usisavanje hladnog vazduha na kućištu motora.

Čuvajte uređaj na sigurnom mestu i u suvoj prostoriji.

Primena

Sezona rezanja

U vezi rezanja živih ograda pridržavajte se propisa specifičnih za dotičnu zemlju odn. regionalnih propisa.

Nemojte rezati za vreme uobičajenog vremena za odmor.

Priprema

Prethodno uklonite debele grane i grančice makazama za granje ili motornom testerom.

Redosled rezanja

Prvo se reže bočno, a zatim gornja strana žive ograde.

Ako je neophodno veće rezanje – režite postepeno, u nekoliko radnih koraka.

Zakretni rukohvat

Radi optimiranja radnog položaja, makaze za živu ogradu su opremljene zakretnim rukohvatom – pogledajte poglavlje "Zakretni rukohvat".

Zbrinjavanje

Odreznani materijal ne bacajte u kućno smeće – odrezani materijal se može kompostirati.

Radna tehnika

Vertikalni rez

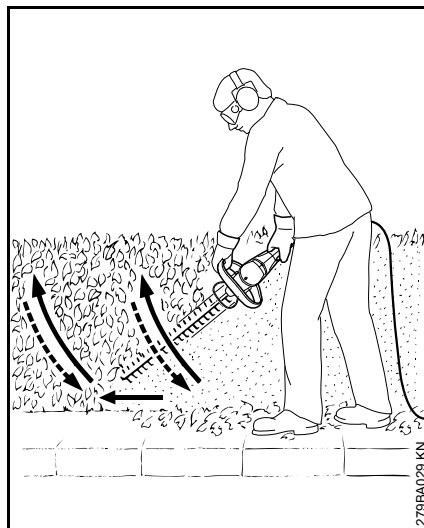

Makaze za živu ogradu vodite odozdo na gore u obliku luka – spustite i produžite dalje – i opet vodite makaze u obliku luka na gore.

Radne pozicije iznad visine glave umaraju opslužioaca i iste bi zbog sigurnosnih razloga trebalo primenjivati samo kratkotrajno.

Vodoravan rez

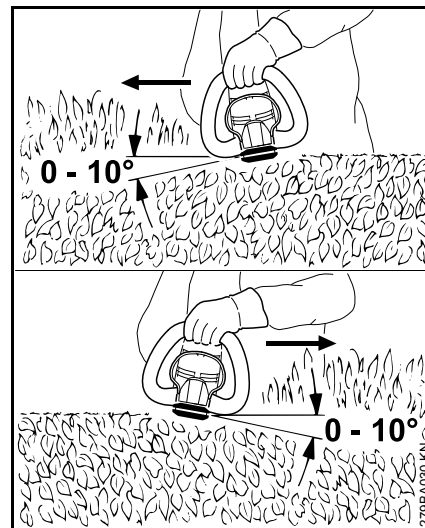

Prisonite rezni nož pod uglom od 0° do 10° – ali vodite ga vodoravno, koristeći pritom obe strane noža.

Makaze za živu ogradu pokrećite u obliku srpa do ivice žive ograde, tako da odsečene grane padaju na tlo.



Kod širokih živih ograda radite u više radnih koraka – jedna ruka na poluzi sa prekidačem – druga ruka na komandnoj ručici.

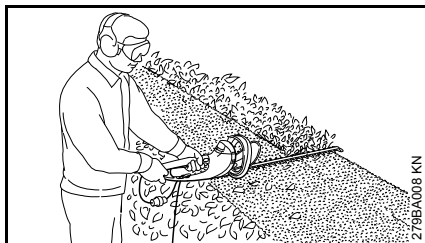

Za povećanje dometa – jedna ruka na komandnoj ručici – druga ruka na dopunskom prekidaču na kraju komandne ručice.

Električno priključivanje uređaja

Napon i frekvencija uređaja (vidi tipsku pločicu) moraju se podudarati sa naponom i frekvencijom mrežnog priključka.

Minimalno električno obezbeđenje mrežnog priključka mora biti izvedeno u saglasnosti sa tehničkim podacima – vidi "Tehnički podaci".

Uređaj mora biti priključen na mrežno napajanje preko zaštitne sklopke sa strujom greške koja prekida struju, kada diferencijalna struja prema uzemljenju prekorači 30 mA.

Mrežni priključak mora odgovarati IEC 60364, kao i propisima koji se odnose na dotičnu zemlju.

Produžni kabl

Tip produžnog kabla mora imati minimum iste karakteristike kao priključni kabl na uređaju. Obratite pažnju na oznaku tipa (tipska oznaka) na priključnom kablju.

Provodnici u kablju moraju imati navedeni minimalni poprečni presek, u zavisnosti od mrežnog napona i dužine kabla.

Dužina kabla	Minimalni poprečni presek
220 V – 240 V:	
do 20 m	1,5 mm ²
20 m do 50 m	2,5 mm ²
100 V – 127 V:	
do 10 m	AWG 14 / 2,0 mm ²
10 m do 30 m	AWG 12 / 3,5 mm ²

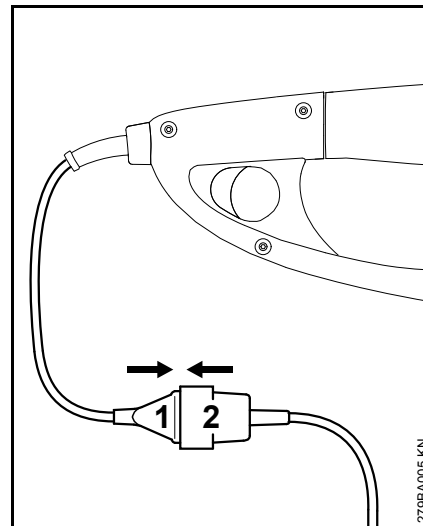

- mrežni utikač (1) utaknite u utičnicu (2) produžnog kabla

Vučno rasterećenje

Vučno rasterećenje štiti priključni kabl od oštećenja.

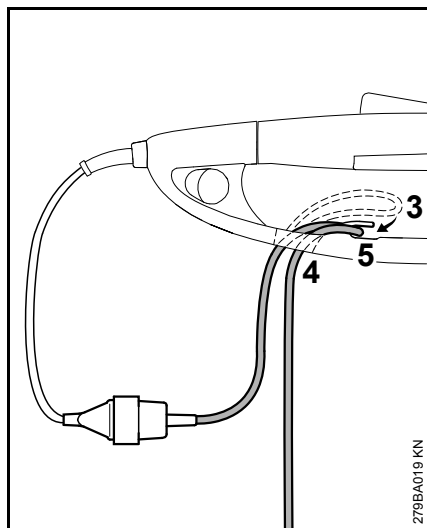

- produžnim kablom napravite petlju (3)
- petlju (3) provucite kroz otvor (4)
- namestite petlju (3) preko kuke (5) i zategnite
- mrežni utikač produžnog kabla utaknite u propisno instaliranu utičnicu

Uključivanje uređaja

- stanite čvrsto i sigurno
- stojte ispravljeno – uređaj držite opušteno
- rezni alat ne sme dodirivati nikakve predmete niti tlo
- držite uređaj obema rukama – jednom rukom za komandnu ručicu – drugom rukom za polukružni držač

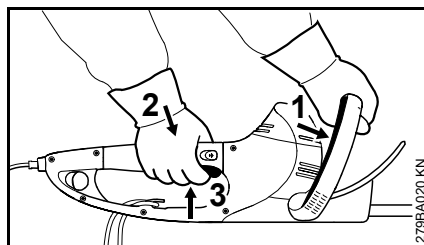

- pritisnite polugu sa prekidačem (1) i zadržite uz polukružni držač
- pritisnite jedno za drugim kočnicu prekidača (2) i prekidač (3) i zadržite ih tako

Uređaj ima sistem za uključivanje obema rukama, tj. uređaj se može pustiti u rad samo kada su aktivirani poluga sa prekidačem (1) i prekidač (3).

Za povećanje dometa

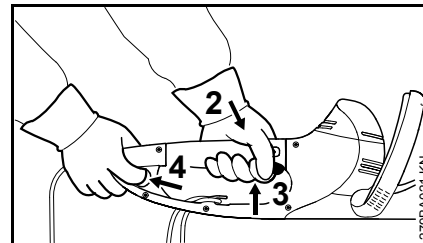

- držite uređaj obema rukama – jednom rukom na komandnoj ručici – drugom rukom na dopunskom prekidaču na kraju komandne ručice
- pritisnite i zadržite dopunski prekidač (4)
- pritisnite jedno za drugim kočnicu prekidača (2) i prekidač (3) i zadržite ih tako

Uređaj ima sistem za uključivanje obema rukama, tj. uređaj se može pustiti u rad samo kada su aktivirani dopunski prekidač (4) i prekidač (3).

Isključivanje uređaja

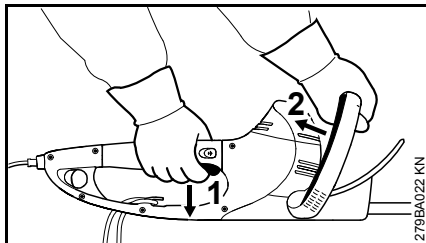

- otpustite prekidač (1) i polugu sa prekidačem (2)

Kod rada sa produženim dometom:

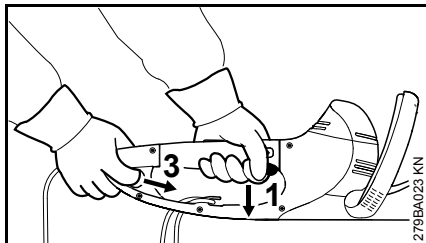

- otpustite prekidač (1) i dopunski prekidač (3)

HSE 61, 71

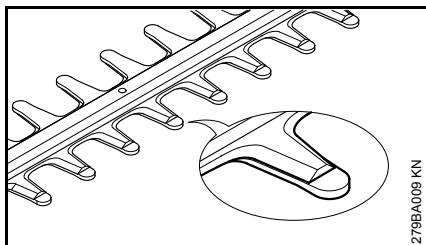

Noževi u mirovanju su pokriveni češljem.

HSE 81

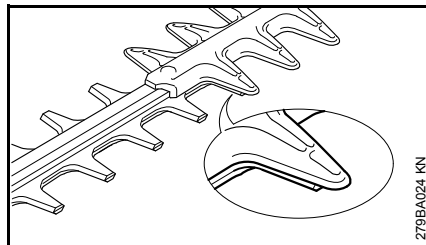

Noževi u mirovanju su delimično pokriveni štitnikom od posekotina.

Dalja uputstva

- kod dužih pauza – izvucite mrežni utikač
- motorni uređaj koji se više ne koristi treba odložiti tako da niko ne bude ugrožen
- osigurajte uređaj od neovlašćenog pristupa

Zakretni rukohvat

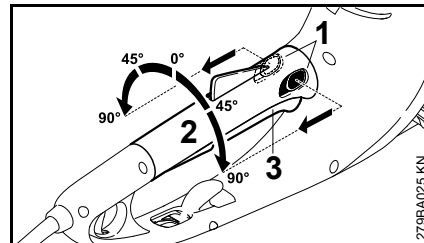

- povucite obe poluge (1) za nameštanje držača u smeru strelice i pridržite
- okrenite rukohvat (2) u željeni položaj
- otpustite obe poluge (1) za nameštanje držača i uklopite rukohvat

Kod pritisnutog prekidača (3), okretanje rukohvata (2) nije moguće.

Čuvanje uređaja

Kod radnih pauza dužih od oko 3 meseca

- očistite rezne noževe, proverite stanje i isprskajte sredstvom za čišćenje smole STIHL
- postavite štitnik noževa
- temeljno očistite uređaj, posebno prereze za usisavanje hladnog vazduha
- Uređaj čuvajte na suvom i sigurnom mestu, pritom se štitnik noža može montirati na zid. Zaštitite uređaj od neovlašćene upotrebe (na pr. od strane dece)

Oštrenje noževa za sečenje

Kada rezni učinak opadne, noževi seku loše, grančice se često zaglavljaju: naoštrite rezne noževe.

Oštrenje noževa treba da uradi specijalizovani prodavac pomoću uređaja za oštrenje. STIHL preporučuje specijalizovanog prodavca STIHL.

Inače koristite ravnu turpiju za oštrenje. Turpiju za oštrenje vodite pod propisanim uglom (pogledajte "Tehnički podaci") prema ravni noža.

- oštrite samo reznu ivicu – ne turpijajte tupe delove ranih noževa, niti štitnik od posekotina (pogledajte "Važni sastavni delovi")
- uvek turpijajte prema reznoj ivici
- turpija sme da zahvati samo pri kretanju napred – kod vraćanja nazad podignite turpiju
- ostatke od turpijanja na reznom nožu odstranite finim kamenom za oštrenje
- skidajte samo malo materijala
- posle oštrenja – uklonite prašinu od turpijanja ili brušenja i isprskajte rezne noževe sredstvom za čišćenje smole STIHL

UPUTSTVO

Ne radite sa tupim ili oštećenim reznim noževima – ovo vodi ka jakom opterećenju uređaja i nezadovoljavajućem rezultatu rezanja.

Napomene za održavanje i negu

Podaci se odnose na normalne uslove primene. Kod otežanih uslova za rad (puno prašine itd.) i dužih svakodnevnih radnih vremena, odgovarajuće skratite navedene intervale.		pre početka rada	po obavljenom radu, odn. svakodnevno	nedeljno	mesečno	godišnje	kod smetnji	kod oštećenja	po potrebi
kompletna mašina	vizuelna provera	X							
	čišćenje		X						
sistem za uključivanje obema rukama	provera funkcije – posle otpuštanja prekidača ili poluge sa prekidačem, odn. prekidača ili dopunskog prekidača, noževi se moraju zaustaviti posle kratkog vremena	X							
usisni otvor za hladan vazduh	vizuelna provera		X						
	čišćenje								X
reznii nož	vizuelna provera	X							
	čišćenje ²⁾		X						
	oštrjenje ¹⁾²⁾								X
	zamena kod specijalizovanog prodavca ¹⁾							X	
prenosni mehanizam i klipnjača	posle svakih 50 radnih sati provera kod specijalizovanog prodavca ¹⁾								
	dopuna transmisiona masti STIHL kod specijalizovanog prodavca ¹⁾								X
ugljene četkice	posle svakih 100 radnih sati provera kod specijalizovanog prodavca ¹⁾								
	zamena kod specijalizovanog prodavca ¹⁾								X
dostupni zavrtnji i navrtke	dotezanje								X
sigurnosne nalepnice	zamena							X	

1) STIHL preporučuje specijalizovanog prodavca STIHL

2) zatim isprskajte sredstvom za čišćenje smole STIHL

Svesti habanje na minimum i izbeći oštećenja

Pridržavanje navodima ovog uputstva za upotrebu sprečava prekomerno habanje i oštećenja uređaja.

Upotreba, održavanje i skladištenje uređaja moraju se sprovoditi tako brižno, kao što je opisano u ovom uputstvu za upotrebu.

Za sva oštećenja, koja su prouzrokovana nepridržavanjem sigurnosnim, kao i napomenama za opsluživanje i održavanje, odgovoran je sam korisnik. Ovo posebno važi za:

- promene na proizvodu koje nije odobrio STIHL
- upotrebu alata ili pribora, koji nisu dopušteni za uređaj, nisu pogodni ili su lošeg kvaliteta
- nenamensku upotrebu uređaja
- upotrebu uređaja kod sportskih ili takmičarskih priredbi
- posledične štete kao posledica daljeg korišćenja uređaja sa neispravnim sastavnim delovima

Radovi na održavanju

Svi radovi navedeni u poglavlju "Napomene za održavanje i negu" moraju se redovno sprovoditi. Ukoliko sam korisnik ne može sprovesti ove radove na održavanju, treba ih naložiti specijalizovanom prodavcu.

STIHL preporučuje da radove na održavanju i popravkama prepustite samo specijalizovanom prodavcu

STIHL. Specijalizovanim prodavcima STIHL se redovno nude kursevi i pružaju im se tehničke informacije.

Ako se ovi radovi propuste ili nestručno izvedu, mogu nastati oštećenja, za koje je odgovoran sam korisnik. Tu spadaju između ostalog:

- oštećenja na elektromotoru kao posledica nepravovremeno ili nedovoljno izvršenog održavanja (npr. nedovoljno čišćenje kanala za hladni vazduh)
- oštećenja zbog pogrešnog električnog priključka (napon, nedovoljno dimenzionirani dovodni vodovi)
- oštećenja od korozije i druge posledične štete kao posledica neprikladnog skladištenja
- oštećenja na uređaju kao posledica upotrebe rezervnih delova lošeg kvaliteta

Potrošni delovi

Neki delovi uređaja podležu normalnom habanju i pored namenske upotrebe i moraju se prema načinu i trajanju korišćenja pravovremeno zameniti. Tu spadaju između ostalog:

- rezni noževi

Važni sastavni delovi

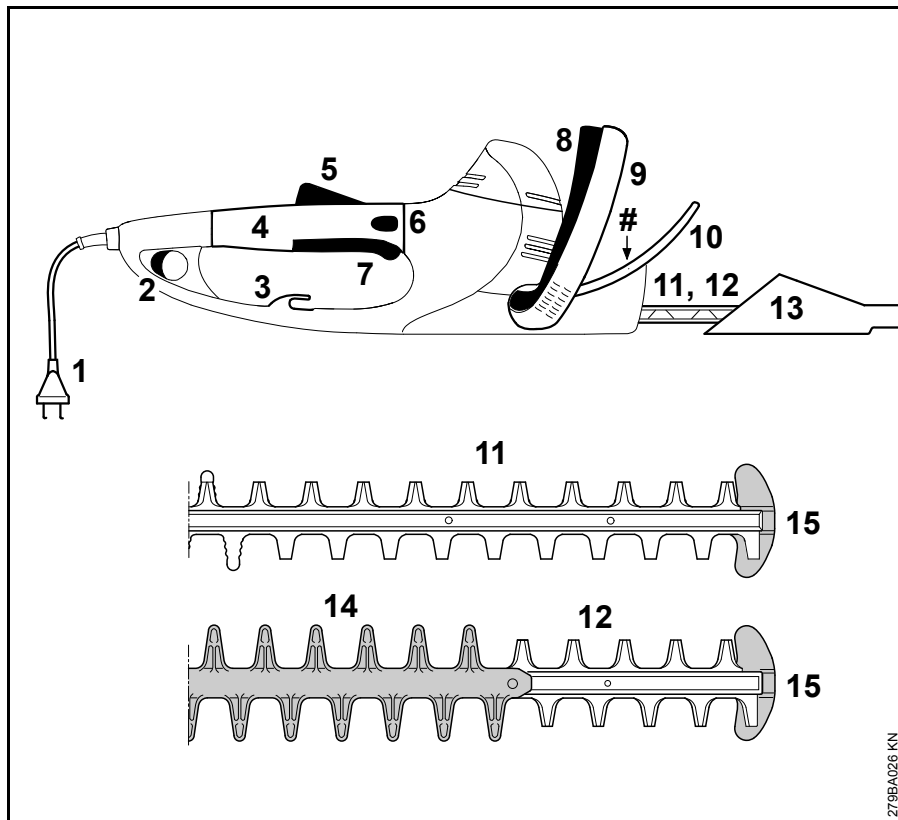

- 1 Priključni kabl
- 2 Dopunski prekidač
- 3 Vučno rasterećenje
- 4 Komandna ručica sa zakretnim rukohvatom
- 5 Kočnica prekidača
- 6 Bravica držača
- 7 Prekidač
- 8 Poluga sa prekidačem
- 9 Polukružni držač
- 10 Štitnik za ruku
- 11 Rezni nož HSE 61, 71 (vidite poglavlje "Tehnički podaci")
- 12 Rezni nož HSE 81 (vidite poglavlje "Tehnički podaci")
- 13 Štitnik noža
- 14 Štitnik od posekotina (samo HSE 81)
- 15 Štitnik vodilice
- # Broj mašine

Tehnički podaci

Motor

HSE 61

Nazivni napon:	230 - 240 V
Nazivna jačina struje:	2,1 A
Frekvencija:	50 Hz
Snaga:	500 W
Osigurač:	min. 10 A
Zaštitna klasa:	II, 

HSE 71

Nazivni napon:	230 - 240 V
Nazivna jačina struje:	2,6 A
Frekvencija:	50 Hz
Snaga:	600 W
Osigurač:	min. 10 A
Zaštitna klasa:	II, 

HSE 81

Nazivni napon:	230 - 240 V
Nazivna jačina struje:	2,8 A
Frekvencija:	50 Hz
Snaga:	650 W
Osigurač:	min. 10 A
Zaštitna klasa:	II, 

Rezni noževi

HSE 61

Ugao oštrenja prema ravni noža:	34°
Odstojanja zuba:	29 mm
Broj poteza:	3200 1/min
Dužina reza:	500 mm, 600 mm

HSE 71

Ugao oštrenja prema ravni noža:	28°
Odstojanja zuba:	36 mm
Broj poteza:	2600 1/min
Dužina reza:	600 mm, 700 mm

HSE 81

Ugao oštrenja prema ravni noža:	45°
Odstojanja zuba:	36 mm
Broj poteza:	2600 1/min
Dužina reza:	500 mm, 600 mm, 700 mm

Težina

HSE 61

Dužina reza 500 mm:	3,9 kg
Dužina reza 500 mm ¹⁾ :	4,6 kg
Dužina reza 600 mm:	4,1 kg

HSE 71

Dužina reza 600 mm:	4,1 kg
---------------------	--------

Dužina reza 600 mm ¹⁾ :	4,8 kg
Dužina reza 700 mm:	4,2 kg
Dužina reza 700 mm ¹⁾ :	4,9 kg

HSE 81

Dužina reza 500 mm:	4,1 kg
Dužina reza 600 mm:	4,2 kg
Dužina reza 700 mm:	4,4 kg
Dužina reza 700 mm ¹⁾ :	5,0 kg

1) Izvedba sa priključnim kablom od 10 m za Veliku Britaniju

Vrednosti zvuka i vibracija

Za utvrđivanje vrednosti zvuka- i vibracija se u obzir uzima radno stanje najvišeg nominalnog broja obrtaja.

Za više podataka o ispunjavanju smernice za poslodavce Vibracije 2002/44/EG vidite na www.stihl.com/vib/

Nivo pritiska zvuka L_p prema EN 60745-2-15

HSE 61

Dužina reza 500 mm:	85 dB(A)
Dužina reza 600 mm:	85 dB(A)

HSE 71

Dužina reza 600 mm:	88 dB(A)
Dužina reza 700 mm:	88 dB(A)

HSE 81

Dužina reza 500 mm:	88 dB(A)
Dužina reza 600 mm:	88 dB(A)
Dužina reza 700 mm:	88 dB(A)

Nivo snage zvuka L_w prema EN 60745-2-15

HSE 61

Dužina reza 500 mm: 96 dB(A)

Dužina reza 600 mm: 96 dB(A)

HSE 71

Dužina reza 600 mm: 99 dB(A)

Dužina reza 700 mm: 99 dB(A)

HSE 81

Dužina reza 500 mm: 99 dB(A)

Dužina reza 600 mm: 99 dB(A)

Dužina reza 700 mm: 99 dB(A)

Vibraciona vrednost a_{hv} prema EN 60745-2-15

HSE 61

Dužina reza 500 mm:

Rukohvat levo: 5,3 m/s²

Rukohvat desno: 3,3 m/s²

HSE 61

Dužina reza 600 mm:

Rukohvat levo: 5,3 m/s²

Rukohvat desno: 3,3 m/s²

HSE 71

Dužina reza 600 mm:

Rukohvat levo: 3,8 m/s²

Rukohvat desno: 2,6 m/s²

HSE 71

Dužina reza 700 mm:

Rukohvat levo: 3,8 m/s²

Rukohvat desno: 2,6 m/s²

HSE 81

Dužina reza 500 mm:

Rukohvat levo: 3,2 m/s²

Rukohvat desno: 2,1 m/s²

HSE 81

Dužina reza 600 mm:

Rukohvat levo: 3,5 m/s²

Rukohvat desno: 2,5 m/s²

HSE 81

Dužina reza 700 mm:

Rukohvat levo: 3,5 m/s²

Rukohvat desno: 2,5 m/s²

Za nivo pritiska zvuka i nivo snage zvuka, K-faktor prema Direktivi 2006/42/EG iznosi 2,5 dB(A); za vibracionu vrednost, K-faktor prema Direktivi 2006/42/EG iznosi 2,0 m/s².

Navedene vrednosti za vibracije su izmerene prema normiranom kontrolnom postupku i mogu biti upotrebljene za uporedbu električnih uređaja.

U zavisnosti od načina rada, vrednosti faktičkih vibracija koje se javljaju mogu da odstupaju od vrednosti navedenih ovde.

Navedene vrednosti vibracija mogu biti upotrebljene za početnu procenu vibracionog opterećenja.

Faktičko vibraciono opterećenje koje se javlja mora biti uzeto u obzir. Pritom se u obzir može uzeti i vreme u kome je električni alat isključen i vreme u kome je isti uključen, ali radi bez opterećenja.

Pridržavajte se mera za smanjivanje vibracionog opterećenja i za zaštitu opslužioca; pročitajte deo "Vibracije" u poglavlju "Sigurnosne napomene i radna tehnika".

REACH

REACH je oznaka za propis EU u vezi registracije, procene i dozvole za upotrebu hemikalija.

Za više informacija u vezi ispunjivanja propisa REACH (EU) br. 1907/2006 pogledajte na www.stihl.com/reach

Napomene za popravke

Korisnici ovog uređaja smeju obavljati samo radove na održavanju i nezi uređaja opisane u ovom uputstvu za upotrebu. Dalje popravke smeju obavljati samo specijalizovani prodavci.

STIHL preporučuje da radove na održavanju i popravkama prepustite samo specijalizovanom prodavcu STIHL. Specijalizovanim prodavcima STIHL se redovno nude kursevi i pružaju im se tehničke informacije.

Kod izvođenja popravki koristite samo rezervne delove koji su dopušteni za ovaj uređaj od strane firme STIHL ili delove sa istim tehničkim karakteristikama. Koristite samo rezervne delove visokog kvaliteta. U suprotnom može nastati opasnost od nezgoda ili oštećenja na uređaju.

STIHL preporučuje korišćenje originalnih delova STIHL.

Originalni rezervni delovi STIHL se prepoznaju prema broju rezervnog dela, prema natpisu **STIHL** i u datim slučajevima prema oznaci za rezervne delove **GI** (na manjim delovima može da stoji i samo ta oznaka).

Uklanjanje

Prilikom rashodovanja dotrajalih uređaja, pridržavajte se propisa specifičnih za dotičnu zemlju.

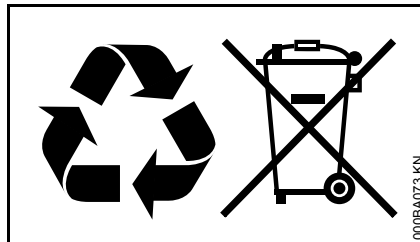

Uređaje STIHL ne treba bacati u kućno đubre. Uređaj STIHL, aku-bateriju, pribor i pakovanje prosledite na ekološki povoljnu reciklažu.

Najnovije informacije u vezi rashodovanja možete dobiti kod specijalizovanog prodavca STIHL.

EU izjava o usaglašenosti

ANDREAS STIHL AG & Co. KG
Badstr. 115
D-71336 Waiblingen

Deutschland

izjavljuje pod punom odgovornošću, da

Vrsta konstrukcije: Električne makaze za živu ogradu

Fabrička marka: STIHL

Tip: HSE 61

HSE 71

HSE 81

Identifikacija serije: 4812

odgovara propisima u sprovođenju smernica 2011/65/EU, 2006/42/EG, 2014/30/EU i 2000/14/EG, i da je proizvod razvijen i proizveden u saglasnosti sa sledećim normama koje su važeće prema datumu proizvodnje:

EN 55014-1, EN 55014-2, EN 60745-1, EN 60745-2-15, EN 61000-3-2, EN 61000-3-3

Za utvrđivanje izmerenog i garantovanog nivoa snage zvuka postupano je prema smernici 2000/14/EG, dodatak V uz primenu standarda ISO 11094.

Izmereni nivo snage zvuka

HSE 61

Dužina reza 500 mm: 96 dB(A)

Dužina reza 600 mm: 96 dB(A)

HSE 71

Dužina reza 600 mm: 99 dB(A)

Dužina reza 700 mm: 99 dB(A)

HSE 81

Dužina reza 500 mm: 99 dB(A)

Dužina reza 600 mm: 99 dB(A)

Dužina reza 700 mm: 99 dB(A)

Garantovani nivo snage zvuka

HSE 61

Dužina reza 500 mm: 98 dB(A)

Dužina reza 600 mm: 98 dB(A)

HSE 71

Dužina reza 600 mm: 101 dB(A)

Dužina reza 700 mm: 101 dB(A)

HSE 81

Dužina reza 500 mm: 101 dB(A)

Dužina reza 600 mm: 101 dB(A)

Dužina reza 700 mm: 101 dB(A)

Čuvanje tehničke dokumentacije:

ANDREAS STIHL AG & Co. KG
Produktzulassung

Godina proizvodnje i broj mašine
navedeni su na uređaju.

Waiblingen, 20.02.2017

ANDREAS STIHL AG & Co. KG
po ovlaštenju



Thomas Elsner

Rukovodilac "Razvoj proizvoda i usluga"



Opšte sigurnosne napomene za električne alate

U ovom poglavlju su navedene opšte sigurnosne napomene prema formulaciji standarda EN 60745 za ručno vođene električne alate sa motorom. **STIHL se obavezao da odštampa tekst sigurnosnih normi od reči do reči.**

Sigurnosne napomene navedene pod "2) Električna sigurnost" za sprečavanje strujnog udara ne odnose se na STIHL-ove električne alate sa aku-baterijama.



Pročitajte sve sigurnosne napomene i uputstva. Propusti u pridržavanju sigurnosnih napomena i uputstava mogu dovesti do strujnog udara, požara i/ili teških povreda.

Sve sigurnosne napomene i uputstva treba sačuvati za ubuduće.

U sigurnosnim napomenama se koristi izraz "električni alat", koji se odnosi na električne alate sa mrežnim napajanjem (sa mrežnim kablom) i na električne alate sa aku-baterijama (bez mrežnog kabla).

1) Sigurnost na radnom mestu

- Radna oblast treba da bude čista i dobro osvetljena.** Nered ili loša osvetljenost radne oblasti može dovesti do nezgoda.
- Nemojte koristiti električne alate u okolini gde postoji opasnost od eksplozije, gde se nalaze zapaljive tečnosti, gasovi ili prahovi.** Električni alati stvaraju iskre koje mogu zapaliti prah ili isparenja.
- U toku upotrebe električnih alata držite podalje decu i ostale osobe.** Skretanje pažnje može dovesti do gubitka kontrole nad uređajem.

2) Sigurnost pri radu sa strujom

- Utikač električnog alata mora odgovarati utičnici. Utikač se ne sme menjati na nijedan način. Nemojte koristiti utikač sa adapterom zajedno sa uzemljenim električnim alatima.** Neizmenjeni utikači i odgovarajuće utičnice smanjuju opasnost od strujnog udara.
- Izbegavajte dodire tela sa uzemljenim površinama kao što su cevi, peći, šporeti i frižideri.** Uzemljenje vašeg tela dovodi do povećane opasnosti od strujnog udara.
- Električne alate držite dalje od kiše i vlage.** Prodiranje vode u električni alat dovodi do povećane opasnost od strujnog udara.

- d) Ne zloupotrebljavajte kabl za nošenje ili zakačivanje električnog alata ili za izvlačenje utikača iz utičnice. Kabl držite dalje od toplote, ulja, oštih ivica i od pokretnih delova uređaja. Oštećeni ili umršeni kabl povećava opasnost od strujnog udara.
- e) Kod upotrebe električnog alata na otvorenom, koristite samo produžne kable koji su predviđeni za upotrebu na otvorenom. Upotreba produžnih kablova koji su predviđeni za upotrebu na otvorenom smanjuje opasnost od strujnog udara.
- f) Ako upotreba električnog alata u vlažnoj okolini ne može biti izbegnuta, koristite zaštitnu sklopku za struju greške. Upotreba zaštitne sklopke za struju greške smanjuje opasnost od strujnog udara.

3) Sigurnost osoba

- a) Električnim alatom radite pažljivo, promišljeno i obazrivo. Nemojte koristiti električne alate kada ste umorni ili pod dejstvom droge, alkohola ili lekova. Trenutak nepažnje kod upotrebe električnih alata može dovesti do ozbiljnih povreda.
- b) Nosite ličnu zaštitnu opremu i uvek zaštitne naočare. Nošenjem lične zaštitne opreme, recimo maske protiv prašine, sigurnosnih cipela otpornih na klizanje, zaštitne kacige ili zaštite sluha, a u zavisnosti od načina primene električnog alata, smanjuje se opasnost od povreda.

- c) Izbegnite nenamerno uključivanje uređaja. Proverite da li je električni alat isključen, pre nego što priključite napajanje struje ili akubateriju, i pre nego što uzmete ili ponese alat. Do nezgoda može doći ako vam se pri nošenju električnog alata prst nalazi na prekidaču ili ako uključeni uređaj priključite na napajanje strujom.
- d) Pre nego što uključite uređaj, odstranite alate za podešavanje i ključeve za zavrtnje. Alat ili ključ na pokretnom delu uređaja može dovesti do povreda.
- e) Izbegnite neuobičajene položaje tela. Pobrnite se za siguran položaj i zadržite ravnotežu u svakom trenutku. Tako je moguća bolja kontrola električnog alata u neočekivanim situacijama.
- f) Nosite odgovarajuću odeću. Nemojte nositi široku odeću ili nakit. Kosu, odeću i rukavice držite dalje od pokretnih delova. Labava odeća, nakit ili dugačka kosa mogu biti zahvaćeni pokretnim delovima.
- g) Ukoliko je moguća ugradnja usisivača ili -sistema za prikupljanje, proverite da li su delovi priključeni i da li se ispravno koriste. Upotreba usisivača smanjuje opasnosti od prašine.

4) Upotreba i čuvanje električnog alata

- a) Ne preopterećujte uređaj. Za rad koristite odgovarajući električni alat. Odgovarajućim električnim alatom radite bolje i sigurnije u datom slučaju primene.
- b) Nemojte koristiti električni alat sa pokvarenim prekidačem. Električni alat koji se ne može uključiti ili isključiti je opasan i mora da bude popravljen.
- c) Pre podešavanja uređaja, zamene delova ili odlaganja uređaja, izvucite utikač iz utičnice i/ili izvadite akubateriju. Ova mera predostrožnosti sprečava nenamerno startovanje električnog alata.
- d) Električne alate koji se ne koriste čuvajte dalje od domašaja dece. Nemojte dozvoliti da uređaj koriste osobe koja nisu upućene u rad sa ovim alatom, ili koje nisu pročitale ova uputstva za upotrebu. Električni alati su opasni kada ih koriste neiskusne osobe.
- e) Brižljivo održavajte električne alate. Kontrolišite da li pokretni delovi rade besprekorno i bez zaglavljivanja, da li su delovi slomljeni ili oštećeni tako da utiču na funkcionalnost električnog alata. Oštećene delove dajte na popravku pre dalje upotrebe uređaja. Uzrok mnogih nezgoda je u lošem održavanju električnog alata.

- f) **Rezne alate držite u naoštrenom i čistom stanju.** Brižljivo održavani rezni alati sa oštrim sečivima zaglavljaju se ređe i njima se lakše radi.
 - g) **Električni alat, pribor, dopunski alat itd. koristite uvek prema ovim uputstvima. Pritom vodite računa o radnim uslovima i o poslu koji treba izvesti.** Upotreba električnih alata za namene različite od predviđenih može dovesti do opasnih situacija.
- **Električni alat držite za izolovane prihvatne površine, zato što rezni noževi mogu da dođu u dodir sa skrivenim vodovima ili sa sopstvenim kablom.** Kontakt reznog noža i voda pod naponom može da dovede pod napon i metalne delove uređaja i da izazove strujni udar.
 - **Držite kabl dalje od oblasti rezanja.** Ako je kabl za vreme rada skriven u grmlju, postoji opasnost da bude isečen slučajno.

5) Servisiranje

- a) **Električni alat dajte na popravku samo kvalifikovanim i stručnim osobama koja će koristiti samo originalne rezervne delove.** Na taj način će električni alat biti održavan u stanju koje je sigurno za rad.

Sigurnosne napomene za makaze za živu ogradu

- **Sve delove tela držite dalje od reznih noževa. Ne pokušavajte da pridržite ili odstranite odsečeni materijal dok su noževi u pokretu. Odstranjajte zaglavljene rezni materijal samo kada je uređaj isključen.** Trenutak nepažnje kod upotrebe makaza za živu ogradu može da dovede do teških povreda.
- **Makaze za živu ogradu nosite za držač dok noževi miruju. Kod prevoženja ili skladištenja makaza za živu ogradu uvek navucite zaštitnu navlaku.** Pažljivim pristupom uređaju sprečava se opasnost od povreda nožem.

Vsebina

Dodatek k tem navodilom za uporabo	256
Varnostni napotki in tehnika dela	256
Uporaba	261
Električni priključek naprave	262
Vklop naprave	263
Izklop naprave	264
Vrtljiv ročaj	264
Shranjevanje naprave	265
Ostrenje rezalnih nožev	265
Napotki za vzdrževanje in nego	266
Zmanjševanje obrabe in preprečevanje poškodb	267
Pomembni sestavni deli	268
Tehnični podatki	269
Navodila za popravilo	271
Odstranjevanje v odpad	271
Izjava EU o skladnosti	271
Splošni varnostni napotki za električno orodje	272

Spoštovani kupec,

zahvaljujemo se Vam za nakup visokokakovostnega izdelka proizvajalca STIHL.

Izdelek je bil izdelan z najsodobnejšimi proizvodnimi postopki in bil potrjen obsežni kontroli kakovosti. Naš trud je usmerjen predvsem v Vaše zadovoljstvo ob uporabi naših izdelkov.

V primeru vprašanj o naših izdelkih se obrnite na svojega pooblaščenega prodajalca ali neposredno na naš prodajni oddelek.

Vaš



Dr. Nikolas Stihl

STIHL®

Dodatek k tem navodilom za uporabo

Slikovni simboli

Vsi slikovni simboli, ki so nameščeni na napravi so obrazloženi v teh navodilih za uporabo.

Oznake besedilnih odstavkov



OPOZORILO

Opozorilo za nevarnost nesreče in poškodb oseb ter večje materialne škode.



OBVESTILO

Opozorilo za poškodbe naprave ali njenih sestavnih delov.

Tehnični razvoj

Podjetje STIHL neprestano razvija nove stroje in naprave. Na podlagi tega si pridržuje pravico do sprememb v obsegu dobave in opreme ter tehničnih sprememb.

Glede na zgoraj navedeno ne priznavamo nobenih pravic, ki izvirajo iz podatkov in upodobitev v teh navodilih za uporabo.

Varnostni napotki in tehnika dela



Pri delu z motorno napravo so potrebni posebni varnostni ukrepi, ker se dela z zelo ostrimi noži in z električnim tokom.



Pred prvo uporabo natančno preberite celotna navodila za uporabo in jih varno shranite za poznejšo uporabo. Neupoštevanje navodil za uporabo je lahko življenjsko nevarno.

Upoštevajte varnostne predpise, ki veljajo v vaši državi, npr. poklicnih skupnosti, zdravstvenih zavarovalnic, organov za varstvo pri delu in drugih.

Kdor prvič dela z motorno napravo: naj mu prodajalec ali druga kompetentna oseba pokaže, kako se varno ravna z napravo – ali pa se naj udeleži strokovnega tečaja.

Mladoletnim osebam delo z motorno napravo ni dovoljeno – izjema so mladostniki nad 16 let, ki se pod nadzorstvom usposablajo.

Otroci, živali in gledalci naj se ne zadržujejo v bližini naprave.

Ko motorne naprave ne uporabljate več, jo odložite tako, da nikogar ne ogroža. Motorno napravo zavarujte pred nedovoljenim dostopom.

Uporabnik je odgovoren za nesreče ali nevarnosti, ki se zgodijo drugim osebam ali njihovi lastnini.

Motorno napravo posojajte ali dajte v uporabo le osebam, ki poznajo ta model in jim delo z njim ni tuje – in vedno dajte zraven tudi navodila za uporabo.

Osebe, ki zaradi omejenih psihičnih, senzoričnih in umskih sposobnosti niso v stanju, da bi upravljale z napravo, lahko z njo delajo samo pod nadzorom ali po navodilih odgovorne osebe.

Uporaba motornih naprav, ki oddajajo hrup, je lahko na podlagi mednarodnih in lokalnih predpisov časovno omejena.

Kdor dela z motorno napravo, mora biti spočit, zdrav in v dobri telesni pripravljenosti.

Kdor se iz zdravstvenih razlogov ne sme naprezati, naj mu zdravnik svetuje, ali je delo z motorno napravo za njega primerno.

Po uživanju alkohola, zdravil ali drog, ki vplivajo na reakcijske sposobnosti, delo z motorno napravo ni dovoljeno.

Motorno napravo uporabljajte le za rezanje živih meja, grmovja, goščave in podobnega.

Uporaba motorne naprave za druge namene ni dovoljena in lahko privede do nesreč ali poškodb na motorni napravi.

Pred vsemi deli na napravi – omrežni vtiči izvlcite iz vtičnice – **nevarnost nesreče!**

Omrežnega vtiča ne vlecite iz vtičnice za kabel, temveč ga vedno primite za vtič.

Neprimerni kabelski podaljški so lahko zelo nevarni.

Pri kabelskih podaljških bodite pozorni na minimalen premer posameznih kablov (glej "Električni priključek naprave").

Vtič in priključek kableskega podaljška morata biti vodotesna ali pa položena tako, da ne prideta v stik z vodo.

Dovoljena je montaža nožev ali dodatnega pribora, ki jih dovoljuje STIHL za to napravo ali pa tehnično enakovrednih izdelkov. V primeru dodatnih vprašanj se obrnite na pooblaščenega prodajalca. Uporabljajte le kakovostna orodja in dodatni pribor. V nasprotnem primeru lahko pride do nesreč ali poškodb na motorni napravi.

STIHL priporoča uporabo originalnega orodja in dodatnega pribora. Lastnosti teh so optimalno prilagojene izdelku in potrebam uporabnika.

Ne izvajajte nobenih sprememb na napravi – varnost je lahko tako ogrožena. Za poškodbe oseb in materialno škodo, ki bi nastala zaradi uporabe nedovoljenih priključkov, STIHL ne prevzema nobene odgovornosti.

Za čiščenje naprave ne uporabljajte visokotlačnih čistilnikov. Trd vodni curek lahko poškoduje dele naprave.

Naprave nikoli ne škropite z vodo.

Oblačila in oprema

Nosite oblačila in opremo v skladu s predpisi.



Obleka mora biti namenjena in ne sme ovirati gibanja. Primerna je tesno oprijeta obleka – kombinezon, nikakor ne delovna halja.

Ne nosite oblačil, ki bi se lahko zataknila v les, grmičevje ali vrteče se dele naprave. Tudi ne šala, kravate in nakita. Dolge lase spnite (z ruto, kapo, čelado itd.).



Nosite obutev z grobim in neдрsečim podplatom.

Zaščitna očala, protihrupna zaščita



OPOZORILO



Da bi zmanjšali nevarnost poškodb oči, je treba nositi tesno prilagajoča se zaščitna očala v skladu s standardom EN 166. Bodite pozorni na pravilno prileganje zaščitnih očal.

Nosite "osebno" protihrupno zaščito – npr. ušesne čepe.



Nosite robustne delovne rokavice iz trpežnega materiala (npr. usnja).

STIHL vam za ta namen ponuja obsežen program osebne zaščitne opreme.

Transport motorne naprave

Vedno izklopite motorno napravo in izvlecite omrežni vtič – namestite zaščito nožev tudi pri transportu na kratke razdalje.

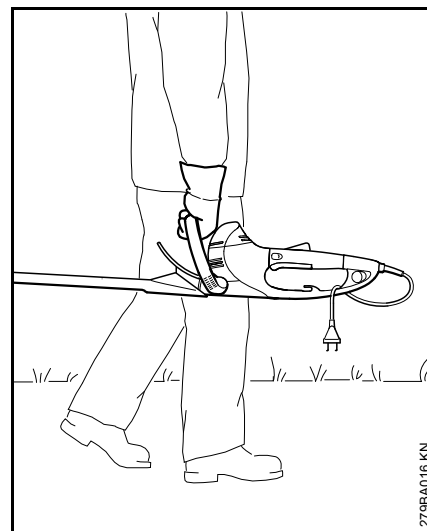

Držite motorno napravo za ročaj – noži morajo biti obrnjeni nazaj.

Pri transportu z vozilom: motorno napravo zavarujte pred prevrnitvijo in poškodbami.

Pred uporabo naprave

Preizkusite napravo glede varnega stanja za obratovanje – upoštevajte ustrezno poglavje v navodilih za uporabo:

- napetost in frekvenca naprave (glej tipsko tablico) morata biti v skladu z napetostjo in frekvenco omrežja
- preglejte priključni kabel, omrežni vtič in podaljšek kabla glede morebitnih poškodb. Poškodovanih kablov, priključkov, vtičev ali priključnih kablov, ki niso v skladu s predpisi, ni dovoljeno uporabljati

- vtičnice in podaljški kablov morajo biti zaščiteni pred vodo
- priključne kable položite in označite tako, da ne morejo poškodovati in ogrožati oseb – nevarnost spotikanja
- zapora prestavne ročice, prestavna ročica, preklopna ročica in pomožno stikalo se morajo na rahlo premikati – zapora prestavne ročice, preklopna ročica in pomožno stikalo se morajo po izpustitvi vrniti v izhodiščni položaj
- nož mora biti v brezhibnem stanju (čist, lahko gibljiv in ne deformiran), pravilno montiran, naostren in dobro napršen s STIHL-ovim sredstvom za odstranjevanje smole (mazivom)
- preverite ščitnik rezil (če je na voljo) glede poškodb
- ne izvajajte nobenih sprememb na napravah za upravljanje in varnostnih napravah
- ročaji morajo biti čisti in suhi ter brez olja in smole – pomembno za varno vodenje motorne naprave

Motorno napravo je dovoljeno uporabljati le, če je varna za uporabo – **nevarnost nesreče!**

Zmanjšajte nevarnost električnega udara:

- napravo priključite samo na vtičnico, ki je instalirana po predpisih
- uporabljajte samo kabske podaljške, ki so izdelani po predpisih in za ta namen
- izolacija priključnega kabla in kabskega podaljška ter električnih vtičev mora biti brezhibna

Drža in vodenje naprave

Motorno napravo vedno držite z obema rokama za ročaje. Z rokama trdno objemite ročaja.

Desničarji

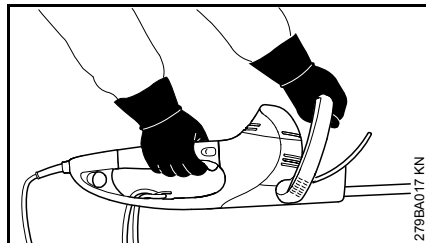

Desna roka je na upravljalnem ročaju in leva roka na roču.

Levičarji

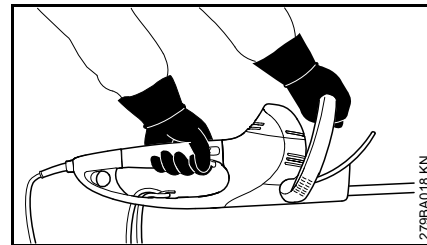

Leva roka je na upravljalnem ročaju in desna roka na roču.

Zavzemite varen položaj in motorno napravo vodite tako, da bodo rezalni noži vedno obrnjeni stran od telesa.

Med uporabo

Pri grozeči nevarnosti oz. v sili takoj izklopite napravo – izpustite prestavno ročico ali preklopno ročico oz. prestavno ročico ali pomožno stikalo.

Prepričajte se, da se v delovnem območju ne nahajajo druge osebe.

Opazujte nože – ne režite žive meje, v katero nimate vpogleda.

Posebna previdnost velja pri visokih živih mejah. Za njimi se lahko zadržujejo osebe – vedno prej preverite.



Nikoli ne delajte z motorno napravo v dežju in ne v mokrem ali vlažnem okolju – elektromotor ni zaščiten pred vlago – **nevarnost električnega udara in kratkega stika!**

Naprave ne puščajte na dežju.

Naprava je opremljena s sistemom za hitro ustavitev nožev – noži se ustavijo takoj, ko izpustite prestavno ročico, preklopno ročico oz. pomožno stikalo.

To funkcijo preverjajte redno v kratkih časovnih razmikih. Ne uporabljajte naprave, če se noži po izklopu naprave še kratek čas vrtijo – **nevarnost poškodb!** Obrnite se na pooblaščenega prodajalca.

Previdno pri poledici, spolzkem terenu, snegu, na pobočjih, na neravnem terenu itd. – **nevarnost zdrsa!**

Veje, goščavo in odrezan material, ki je padel na tla, pospravite.

Pazite na ovire: drevesne šture, korenine – **nevarnost spotikanja!**

Pri delu na višini:

- vedno uporabite dvizni oder
- nikoli ne delajte na lestvi ali stoje na drevesu
- nikoli ne delajte na nestabilnih mestih

Pri uporabi zaščitite sluha je potrebna povečana previdnost in pozornost, ker je s tem okrnjena sposobnost dojetanja opozorilnih znakov (klicev, signalnih tonov ipd.).

Pravočasno naredite odmore, da bi preprečili utrujenost in izčrpanost – **nevarnost nesreče!**

Delajte mirno in preišljeno – le ob dobri svetlobi in vidljivosti. Delajte preudarno, ne ogrožajte drugih.

Motor med delom postane vroč. Ne dotikajte se vročega ohišja gonila – **nevarnost opeklin!**

Če je bila naprava izpostavljena uporabi, ki ni v skladu s predpisi (npr. sila ali padec), pred nadaljnjo uporabo obvezno preverite varno in brezhibno delovanje – glej tudi "Pred uporabo naprave". Še posebej preverite brezhibno delovanje varnostnih naprav. Motornih naprav, ki niso varne za nadaljnjo uporabo, ni dovoljeno še naprej uporabljati. V primeru dvomov nemudoma poiščite pomoč pri pooblaščenem prodajalcu.

Preglejte živo mejo in delovno območje, da se noži ne bodo poškodovali:

- odstranite kamne, kovinske dele in trde predmete
- med nože ne sme priti pesek in kamni, npr. pri delu v bližini tal
- pri živih mejah z žično ograjo pazite, da se le-te ne boste dotaknili z noži

Izogibajte se stiku z električnimi vodi – pazite, da jih ne prerežete – **nevarnost električnega udara!**



Ko motor teče, se ne dotikajte nožev. Če noži blokirajo zaradi nekega predmeta, takoj ugasnite motor in izvlecite omrežni vtič – šele nato odstranite predmet – **nevarnost poškodb!**

Pri močno zaprašenih in umazanih živih mejah napršite nože s STIHL-ovim sredstvom za odstranjevanje smole – po potrebi. Tako se zmanjša trenje nožev, agresivnost rastlinskih sokov in nalaganje umazanije.

Med delom nastaja prah, ki lahko ogrozi vaše zdravje. Pri močnem prašenju nosite zaščito dihal.



Če je priključni kabel poškodovan, takoj izvlecite omrežni vtič – **življenjsko nevarno zaradi električnega udara!**

Omrežnega vtiča ne vlecite iz vtičnice za kabel, temveč ga vedno primite za vtič.

Čez priključni kabel se ne vozite, ga ne stiskajte, ne vlecite itd., saj ga lahko poškodujete.

Priključne kable in kabske podaljške je treba strokovno položiti:

- ne smejo se drgniti ob robove, koničaste ali ostre predmete
- ne smejo se mečkati pod špranjami vrat ali oken
- pri prepletenih kablích – izvlecite omrežni vtič in razvozlajte kabel
- obvezno se izogibajte dotiku rezalnega orodja
- kabske bobne vedno do konca odvijte, da boste tako preprečili nevarnost požara zaradi pregrevanja

Preden zapustite napravo: izklopite motorno napravo – izvlecite vtič iz omrežja.

Nože preverjajte redno v kratkih časovnih razmikih in pri občutnih spremembah:

- izklopite motorno napravo, počakajte, da se noži ustavijo, izvlecite omrežni vtič
- preverite stanje in trdno pritrjenost – pazite na razpoke
- bodite pozorni na naostrenost

Pri menjavi nožev vedno izklopite napravo in izvlecite omrežni vtič. Zaradi nenamerne zagona motorja – **nevarnost poškodb!**

Motorja nikoli ne približujte goščavi, iveri, listju in izogibajte se prevelikim količinam maziv – **nevarnost požara!**

Po uporabi

Z motorne naprave očistite prah in umazanijo – ne uporabljajte sredstev, ki topijo maščobe.

Nože napršite s STIHL-ovim sredstvom za odstranjevanje smole – motor še enkrat na kratko zaženite, da se bo sredstvo enakomerno porazdelilo.

Vibracije

Daljša uporaba naprave lahko privede do vibracijsko pogojenih motenj prekrvavitve rok ("Raynaud sindrom").

Splošno veljavnega časa uporabe ni možno določiti, saj je ta odvisen od številnih dejavnikov.

Čas uporabe se podaljša z:

- zaščito rok (tople rokavice)
- odmori

Čas uporabe se skrajša pri:

- nagnjenju k slabi prekrvavitvi (znaki: pogosto hladni prsti in mravljinčju)
- nižjih zunanjih temperaturah
- uporabi velike prijemale sile (močan prijem ovira prekrvavitve)

Pri redni in daljši uporabi naprave in pri ponavljajočem pojavu določenih simptomov (na primer mravljinčenju) svetujemo zdravniški pregled.

Vzdrževanje in popravilo

Pred vsakim poseganjem v napravo vedno potegnite vtič iz omrežja. Zaradi nenamerne zagona motorja – **Nevarnost poškodb!**

Motorno napravo redno vzdržujte. Izvajajte le vzdrževalna dela in popravila, ki so opisana v navodilih za uporabo. Vsa preostala dela naj opravi pooblaščen prodajalec.

STIHL priporoča izvajanje vzdrževalnih del in popravil izključno s strani pooblaščenega prodajalca STIHL. Pooblaščenim prodajalcem STIHL ponujamo redna šolanja in tehnične informacije.

Uporabljajte le kakovostne nadomestne dele. V nasprotnem primeru lahko pride do nesreč ali okvar na napravi. V primeru dodatnih vprašanj se obrnite na pooblaščenega prodajalca.

STIHL priporoča uporabo originalnih nadomestnih delov. Lastnosti le teh so optimalno prilagojene napravi in potrebam uporabnika.

Ne izvajajte nobenih sprememb na motorni napravi – varnost je lahko tako ogrožena – **Nevarnost nesreče!**

Redno preverjajte priključne napeljave in vtiče zaradi njihove brezhizne izolacije in staranja (lomljivosti).

Električne dele kot je npr. omrežni kabel lahko popravi oz. zamenja izključno kvalificiran električar.

Plastične dele očistite s krpo. Ostra in močna čistila lahko poškodujejo plastiko.

Naprave nikoli ne škropite z vodo.

Preverite pritrjenost pritrdilnih vijakov na zaščitnih napravah in rezilo ter jih po potrebi zamenjajte.

Po potrebi očistite režo za hladen zrak v ohišju motorja.

Napravo shranite varno v suhem prostoru.

Uporaba

Sezona rezanja

Pri rezanju žive meje upoštevajte lokalne predpise oz. komunalne predpise.

Ne obrezujte v času splošnega počitka.

Priprava

Debele veje ali korenine prej porežite s škarjami za korenine ali motorno žago.

Zaporedje rezanja

Najprej obrežite obe stranici žive meje in šele nato zgornjo stran.

Če je potrebno veje močno skrajšati – režite po stopnjah in v večih delovnih fazah.

Vrtljiv ročaj

Za optimalno držo pri rezanju žive meje so škarje za živo mejo opremljene z vrtljivim ročajem, glej "Vrtljiv ročaj".

Odstranjevanje odpadkov

Odrezanega materiala ne odlagajte med gospodinjske odpadke – odrezan material lahko kompostirate.

Tehnika dela

Pokončen rez

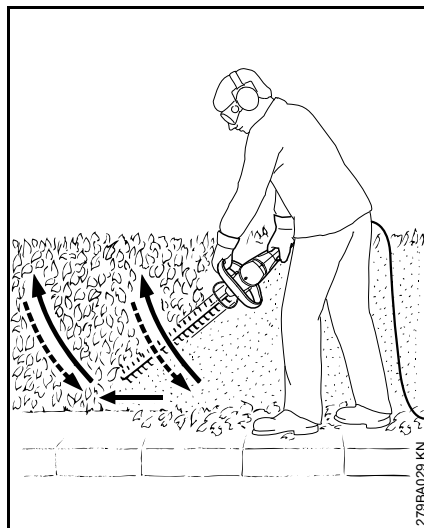

Škarje za živo mejo vodite v loku od spodaj navzgor – jih ob pomikanju naprej spustite – in škarje ponovno v loku vodite navzgor.

Delovni položaj nad glavo je naporen in se naj zaradi varnosti pri delu uporablja le kratek čas.

Vodoraven rez

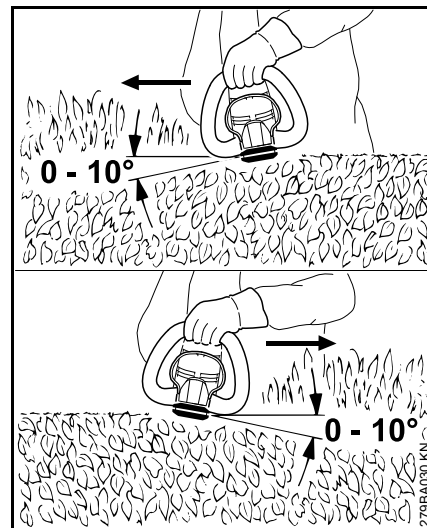

Rezalni nož nastavite pod kotom 0° do 10° – vendar ga vodite vodoravno. Pri tem uporabite obe strani noža.

Škarje za živo mejo pomikajte srpasto proti robu žive meje, da bodo porezane veje padale na tla.

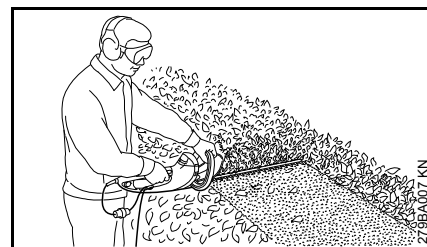

Pri širokih živih mejah delajte v večih delovnih fazah – ena roka je na preklopnem ročaju – druga roka na upravljalnem ročaju.

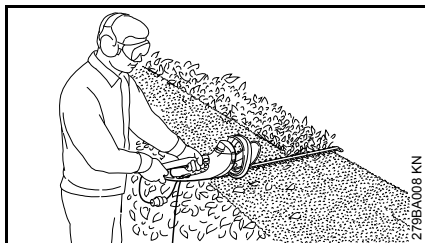

Za večji doseg – ena roka na upravljalnem ročaju – druga roka na pomožnem stikalu na koncu upravljalnega ročaja.

Električni priključek naprave

Napetost in frekvenca naprave (glej tipsko tablico) morata biti v skladu z napetostjo in frekvenco omrežnega priključka.

Minimalna zaščita omrežnega priključka mora biti izvedena v skladu z navedbami v tehničnih podatkih – glej "Tehnični podatki".

Naprava mora biti priključena na električno napajanje preko zaščitnega stikala za okvarni tok, ki prekine dovod toka, če odvodni tok k zemlji prekorači 30 mA.

Omrežni priključek mora ustrezati predpisom IEC 60364 ter predpisom, ki veljajo v vaši državi.

Kabelski podaljšek

Izvedba keblskega podaljška mora izpolnjevati vsaj enake lastnosti kot priključni kabel na napravi. Upoštevajte oznako izvedbe (oznaka tipa) na priključnem kablu.

Žile v kablu morajo glede na omrežno napetost in dolžino napeljave imeti spodaj naveden minimalni premer.

Dolžina kabla	Minimalni premer
220 V – 240 V:	
do 20 m	1,5 mm ²
20 m do 50 m	2,5 mm ²
100 V – 127 V:	
do 10 m	AWG 14 / 2,0 mm ²
10 m do 30 m	AWG 12 / 3,5 mm ²

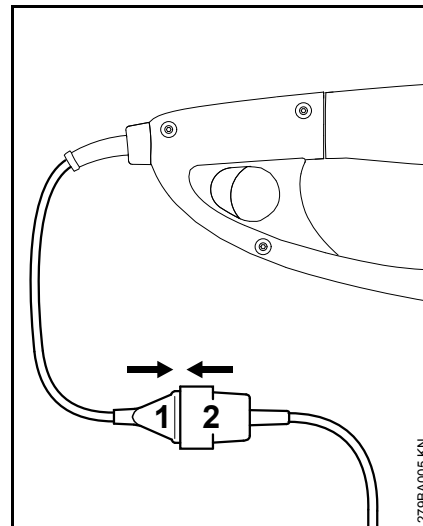

- vtaknite omrežni vtič (1) v priključek (2) kabelskega podaljška

Razbremenitev vleka kabla

Razbremenitev vleka kabla varuje priključni kabel pred poškodbami.

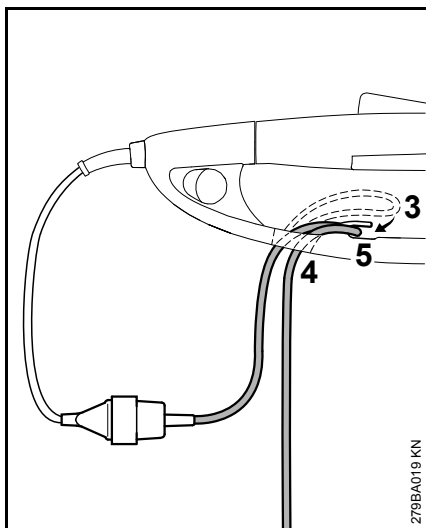

- s podaljškom kabla naredite zanko (3)
- potegnite zanko (3) skozi odprtino (4)
- napeljite zanko (3) preko kavlja (5) in jo zategnite
- vtaknite omrežni vtič kablskega podaljška v vtičnico, ki mora biti instalirana po predpisih

Vklop naprave

- zavzemite stabilen in varen položaj
- stojte pokonci – napravo držite sproščeno
- rezalno orodje se ne sme dotikati nobenih predmetov in ne tal
- napravo primite z obema rokama – ena roka je na upravljalnem ročaju – druga roka na roču

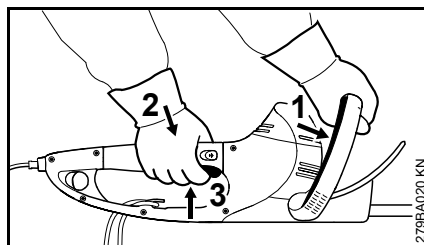

- pritisnite prestavno ročico (1) proti roču in jo držite
- eno za drugim pritisnite zaporo prestavne ročice (2) in prestavno ročico (3) ter ju držite pritisnjeni

Naprava ima dvoročno prestavljanje, kar pomeni, da obratuje samo, če je pritisnjena preklopna ročica (1) in prestavna ročica (3).

Za večji doseg

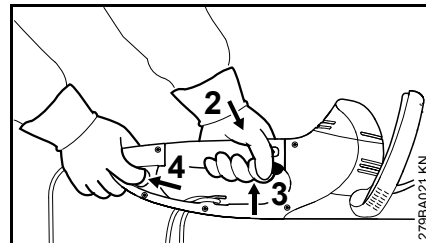

- primite napravo z obema rokama – ena roka je na upravljalnem ročaju – druga roka na pomožnem stikalu na koncu upravljalnega ročaja
- pritisnite pomožno stikalo (4) in ga držite
- eno za drugim pritisnite zaporo prestavne ročice (2) in prestavno ročico (3) ter ju držite pritisnjeni

Naprava ima dvoročno prestavljanje, kar pomeni, da se lahko uporablja samo, če je vključeno pomožno stikalo (4) in prestavna ročica (3).

Izklop naprave

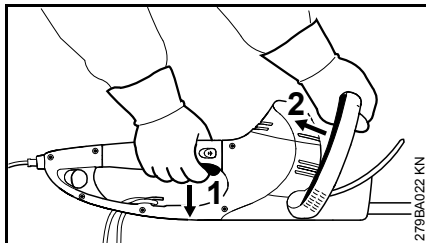

- izpustite prestavno ročico (1) in preklopno ročico (2)

Pri uporabi z daljšim dosegom:

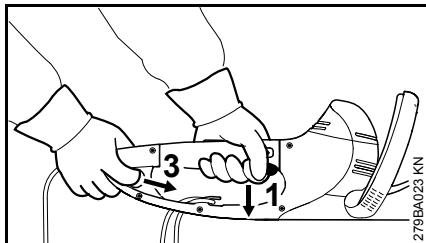

- izpustite prestavno ročico (1) in pomožno stikalo (3)

HSE 61, 71

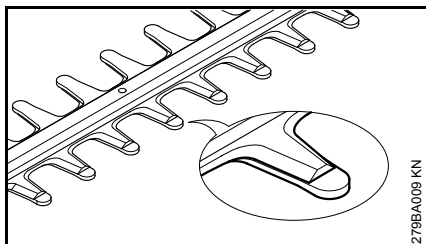

Noži so v mirovanju pokriti s ščitniki.

HSE 81

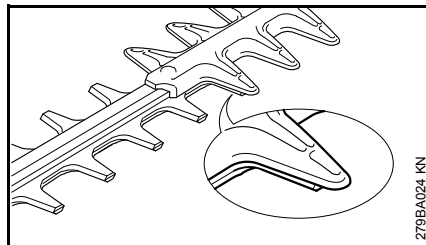

Noži so v mirovanju delno pokriti z zaščito.

Dodatni napotki

- pri daljših odmorih – izvlecite omrežni vtič
- ko naprave ne uporabljate več, jo odložite tako, da nikogar ne ogroža
- napravo zavarujte pred nedovoljeno uporabo

Vrtljiv ročaj

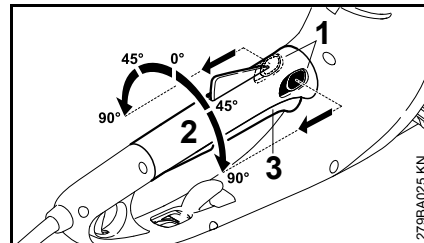

- pritisnite obe ročici (1) za nastavitev ročaja v smeri puščice in ju držite
- obrnite ročaj (2) v zelen položaj
- izpustite obe ročici (1) za nastavitev ročaja in ga zaskočite

Če je prestavna ročica (3) vklopljena, ročaja (2) ni mogoče vrteti.

Shranjevanje naprave

Pri prekinitvah dela, daljših od približno 3 mesecev

- očistite rezalne nože, preverite njihovo stanje in jih napršite s STIHL-ovim odstranjevalcem smole
- nataknite ščitnik nožev
- napravo temeljito očistite, še posebej režo za hladni zrak
- napravo shranite v suhem in zavarovanem prostoru. Pri tem lahko zaščitno nožev montirate na steno. Zavarujte napravo pred nedovoljeno uporabo (n pr. pred otroci)

Ostrenje rezalnih nožev

Če se učinek rezanja zmanjša, če noži slabo režejo in se veje pogosto vkleščijo: naostrite nože.

Ostrenje naj izvede pooblaščen prodajalec s pomočjo naprave za ostrenje. STIHL priporoča pooblaščenega STIHL-ovega prodajalca.

Sicer uporabite ploščato pilo. Pilo za ostrenje vodite v predpisanem kotu (glej "Tehnični podatki") k ravnini nožev.

- ostrite samo robove rezila – ne pilite topih izboklin rezalnih nožev in ne zaščitite rezila (glej "Pomembni sestavni deli")
- vedno pilite k robu rezila
- pila sme prijemat le ob potegu naprej – pri potegu nazaj jo privzdignite
- oblogo na nožu odstranite z brusnim kamnom
- odvezajte le malo materiala
- po ostrenju – odstranite brusni prah in napršite nože s STIHL-ovim odstranjevalcem smole

OBVESTILO

Ne delajte s topimi ali poškodovanimi noži – to je lahko vzrok za močno povečano obremenitev naprave in neustrezen rezultat rezanja.

Napotki za vzdrževanje in nego

Naslednji podatki se nanašajo na normalne razmere pri uporabi. Pri oteženih pogojih dela (močno prašenje itd.) in daljših delovnih časih, je potrebno navedene časovne razmake ustrezno skrajšati.		pred vsako uporabo	po končanem delu oz. dnevno	tedensko	mesečno	letno	pri motnjah	pri poškodbah	po potrebi
Celoten stroj	vizualni pregled	X							
	očistite		X						
Dvoročno prestavna ročica	preverite delovanje – po izpustitvi prestavne ali preklonke ročice oz. prestavne ročice ali pomožnega stikala se morajo noži ustaviti v zelo kratkem času	X							
Sesalna odprtina za hladen zrak	vizualni pregled		X						
	očistite								X
Rezalni noži	vizualni pregled	X							
	očistite ²⁾		X						
	naostrite ¹⁾²⁾								X
	zamenjajte s strani pooblaščenega prodajalca ¹⁾							X	
Gonilo in ojnica	naj vsakih 50 delovnih ur pregleda pooblaščen prodajalec ¹⁾								
	STIHL-ovo mast za gonila doda pooblaščen prodajalec ¹⁾								X
Karbonske ščetke	naj vsakih 100 delovnih ur pregleda pooblaščen prodajalec ¹⁾								
	zamenjajte s strani pooblaščenega prodajalca ¹⁾								X
Dostopni vijaki in matice	pritegnite								X
Varnostna nalepka	zamenjajte							X	

¹⁾ STIHL priporoča pooblaščenega prodajalca STIHL

²⁾ za tem napršite s STIHL-ovim odstranjevalcem smole

Zmanjševanje obrabe in preprečevanje poškodb

Upoštevanje navedb v teh navodilih za uporabo preprečuje prekomerno obrabo in poškodbe na napravi.

Uporaba, vzdrževanje in shranjevanje naprave mora biti izvedeno skrbno, kot je to opisani v teh navodilih za uporabo.

Za vso nastalo škodo, ki bi nastala zaradi neupoštevanja varnostnih napotkov, navodil za uporabo in napotkov za vzdrževanje, odgovarja uporabnik sam. To velja še posebej za:

- s strani proizvajalca STIHL nedovoljenih sprememb na izdelku
- uporabo orodja in dodatnega pribora, ki ga ne dovoljuje STIHL in je neustrezen ter kakovostno manj vreden
- uporabo naprave, ki ni v skladu s predpisi
- uporabo naprave za športne in tekmovalne prireditve
- poškodbe, ki so posledica nadaljnje uporabe že poškodovanih delov naprave

Vzdrževalna dela

Vsa vzdrževalna dela, ki so opisana v poglavju "Napotki za vzdrževanje in nego" je potrebno izvajati redno. V kolikor ta vzdrževalna dela ne more izvesti uporabnik sam, je potrebno pooblastiti pooblaščenega STIHL-ovega prodajalca.

STIHL priporoča izvajanje vzdrževalnih del in popravil izključno s strani pooblaščenega prodajalca STIHL. Pooblaščenim prodajalcem STIHL ponujamo redna šolanja in tehnične informacije.

V primeru, da se ta dela ne izvedejo pravočasno ali pa se ne izvedejo strokovno lahko nastane škoda, za katero je odgovoren uporabnik sam. Sem spadajo poškodbe, kot so:

- poškodbe na elektromotorju kot posledica nepravočasnega in nepravilnega servisiranja (npr. nezadostno čiščenje cevi za dovod hladnega zraka)
- poškodbe zaradi nepravilnega električnega priključka (napetost, neustrezno dimenzionirani kabli)
- korozija in druge poškodbe, ki so posledica nepravilnega shranjevanja naprave
- poškodbe na napravi kot posledica uporabe nekakovostnih in manjvrednih nadomestnih delov

Obrabni deli

Nekateri deli naprave se normalno obrabljajo kljub pravilni uporabi in jih je potrebno pravočasno zamenjati glede na vrsto in trajanje uporabe. Sem spadajo:

- rezalni noži

Pomembni sestavni deli

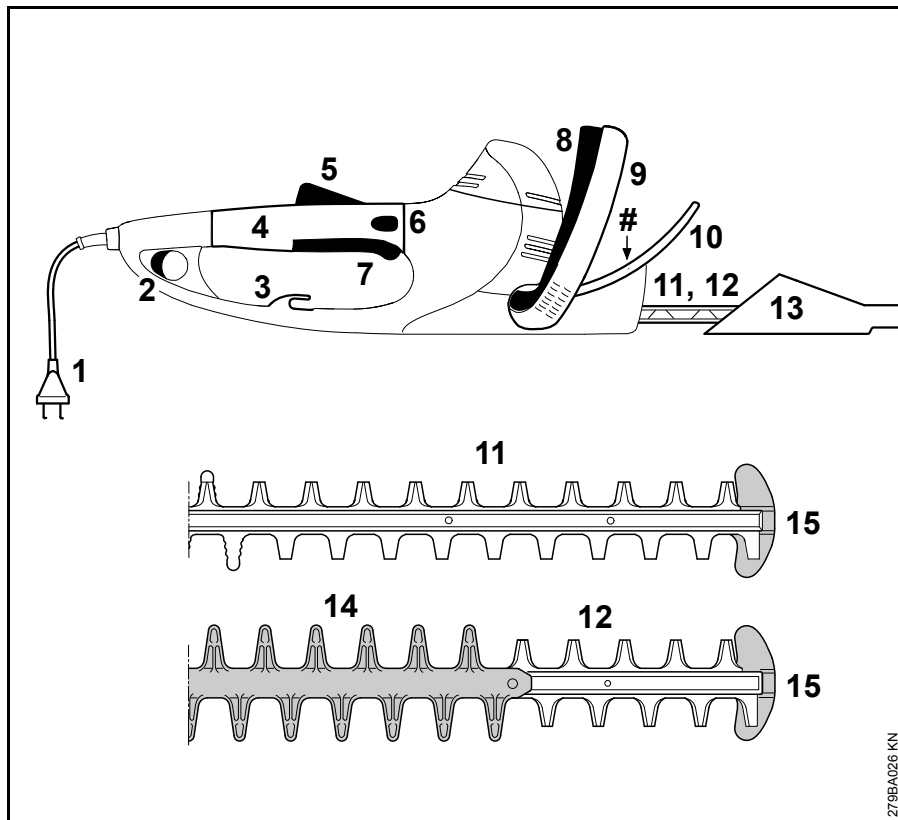

- 1 priključni kabel
- 2 pomožno stikalo
- 3 razbremenitev nategnenosti kabla
- 4 upravljalni ročaj z vrtljivim ročajem
- 5 zapora prestavne ročice
- 6 zapora ročaja
- 7 prestavna ročica
- 8 preklopna ročica
- 9 ročaj
- 10 ščitnik za roke
- 11 rezalni nož HSE 61, 71 (glej "Tehnični podatki")
- 12 rezalni nož HSE 81 (glej "Tehnični podatki")
- 13 zaščita nožev
- 14 zaščita pred vrezninami (samo HSE 81)
- 15 ščitnik vodila
- # Serijska številka stroja

279BA026 KN

Tehnični podatki

Motor

HSE 61

Nazivna napetost:	230 - 240 V
Nazivni tok:	2,1 A
Frekvenca:	50 Hz
Sprejemna moč:	500 W
Zaščita:	min. 10 A
Zaščitni razred:	II, 

HSE 71

Nazivna napetost:	230 - 240 V
Nazivni tok:	2,6 A
Frekvenca:	50 Hz
Sprejemna moč:	600 W
Zaščita:	min. 10 A
Zaščitni razred:	II, 

HSE 81

Nazivna napetost:	230 - 240 V
Nazivni tok:	2,8 A
Frekvenca:	50 Hz
Sprejemna moč:	650 W
Zaščita:	min. 10 A
Zaščitni razred:	II, 

Rezalni noži

HSE 61

Ostrilni kot k nivoju noža:	34°
Razmak med zobmi:	29 mm
Število obratov:	3200 1/min
Dolžina rezanja:	500 mm, 600 mm

HSE 71

Ostrilni kot k nivoju noža:	28°
Razmak med zobmi:	36 mm
Število obratov:	2600 1/min
Dolžina rezanja:	600 mm, 700 mm

HSE 81

Ostrilni kot k nivoju noža:	45°
Razmak med zobmi:	36 mm
Število obratov:	2600 1/min
Dolžina rezanja:	500 mm, 600 mm, 700 mm

Teža

HSE 61

Dolžina rezanja 500 mm:	3,9 kg
Dolžina rezanja 500 mm ¹⁾ :	4,6 kg
Dolžina rezanja 600 mm:	4,1 kg

HSE 71

Dolžina rezanja 600 mm:	4,1 kg
Dolžina rezanja 600 mm ¹⁾ :	4,8 kg
Dolžina rezanja 700 mm:	4,2 kg
Dolžina rezanja 700 mm ¹⁾ :	4,9 kg

HSE 81

Dolžina rezanja 500 mm:	4,1 kg
Dolžina rezanja 600 mm:	4,2 kg
Dolžina rezanja 700 mm:	4,4 kg
Dolžina rezanja 700 mm ¹⁾ :	5,0 kg

1) Izvedba z 10 m priključnega kabla za Veliko Britanijo

Vrednosti hrupa in vibracij

Za izračun vrednosti hrupa in vibracij se upošteva nominalno najvišje število vrtljajev med obratovanjem.

Dodatne podatke za izpolnitev smernice o vibracijah na delovnem mestu 2002/44/ES si oglejte na www.stihl.com/vib

Dovoljeni trajni nivo hrupa L_p po standardu EN 60745-2-15

HSE 61

Dolžina rezanja 500 mm:	85 dB(A)
Dolžina rezanja 600 mm:	85 dB(A)

HSE 71

Dolžina rezanja 600 mm:	88 dB(A)
Dolžina rezanja 700 mm:	88 dB(A)

HSE 81

Dolžina rezanja 500 mm:	88 dB(A)
Dolžina rezanja 600 mm:	88 dB(A)
Dolžina rezanja 700 mm:	88 dB(A)

Nivo hrupa ob obremenitvi L_w po standardu EN 60745-2-15

HSE 61

Dolžina rezanja 500 mm: 96 dB(A)

Dolžina rezanja 600 mm: 96 dB(A)

HSE 71

Dolžina rezanja 600 mm: 99 dB(A)

Dolžina rezanja 700 mm: 99 dB(A)

HSE 81

Dolžina rezanja 500 mm: 99 dB(A)

Dolžina rezanja 600 mm: 99 dB(A)

Dolžina rezanja 700 mm: 99 dB(A)

Vrednost vibracij a_{HV} po standardu EN 60745-2-15

HSE 61

Dolžina rezanja 500 mm:

Ročaj levo: 5,3 m/s²

Ročaj desno: 3,3 m/s²

HSE 61

Dolžina rezanja 600 mm:

Ročaj levo: 5,3 m/s²

Ročaj desno: 3,3 m/s²

HSE 71

Dolžina rezanja 600 mm:

Ročaj levo: 3,8 m/s²

Ročaj desno: 2,6 m/s²

HSE 71

Dolžina rezanja 700 mm:

Ročaj levo: 3,8 m/s²

Ročaj desno: 2,6 m/s²

HSE 81

Dolžina rezanja 500 mm:

Ročaj levo: 3,2 m/s²

Ročaj desno: 2,1 m/s²

HSE 81

Dolžina rezanja 600 mm:

Ročaj levo: 3,5 m/s²

Ročaj desno: 2,5 m/s²

HSE 81

Dolžina rezanja 700 mm:

Ročaj levo: 3,5 m/s²

Ročaj desno: 2,5 m/s²

Za dovoljen trajni nivo hrupa in nivo hrupa ob obremenitvi znaša K-faktor v skladu s smernico 2006/42/ES = 2,5 dB(A); za pospešek tresljajev znaša K-faktor v skladu s smernico 2006/42/ES = 2,0 m/s².

Navedene vrednosti vibracij so izmerjene po standardiziranem preizkusnem postopku in se lahko uporabijo za primerjavo električnih naprav.

Dejansko nastale vrednosti vibracij lahko odstopajo od navedenih vrednosti, odvisno od načina uporabe.

Navedene vrednosti vibracij se lahko uporabijo za grobo oceno nastanka vibracij.

Dejanski nastanek vibracij pa je potrebno izračunati natančno. Pri tem se lahko upoštevajo tudi časi, v katerih je bila električna naprava izklopljena in tisti časi, ko je bila naprava sicer vklopljena, vendar ni delovala pod obremenitvijo.

Upoštevajte ukrepe za zmanjševanje vibracij za zaščito uporabnika, glej odstavek "Vibracije" v poglavju "Varnostni napotki in tehnika dela".

REACH

REACH je oznaka za odredbo ES za registracijo, oceno in dovoljenje kemikalij.

Informacije za izpolnitev zahtev odredbe REACH (ES) št. 1907/2006 si oglejte na www.stihl.com/reach

Navodila za popravilo

Uporabniki te naprave lahko izvajajo samo vzdrževalna dela in servise, ki so navedena v navodilih za uporabo. Ostala popravila lahko izvajajo samo pooblašteni prodajalci.

STIHL priporoča izvajanje vzdrževalnih del in popravil izključno s strani pooblaščenega prodajalca STIHL. Pooblaščenim prodajalcem STIHL ponujamo redna šolanja in tehnične informacije.

Pri popravilih je dovoljena samo uporaba nadomestnih delov, ki jih dovoljuje STIHL za to napravo ali pa tehnično enakovrednih izdelkov. Uporabljajte le kakovostne nadomestne dele. V nasprotnem primeru lahko pride do nesreč ali okvar na napravi.

STIHL priporoča uporabo originalnih nadomestnih delov.

STIHL-ove originalne nadomestne dele boste prepoznali po STIHL-ovi številki nadomestnega dela, po napisu **STIHL**® in po STIHL-ovi oznaki nadomestnega dela **SI**® (na manjših delih je lahko samo oznaka).

Odstranjevanje v odpad

Pri odstranjevanju upoštevajte državne predpise o ravnanju z odpadki.

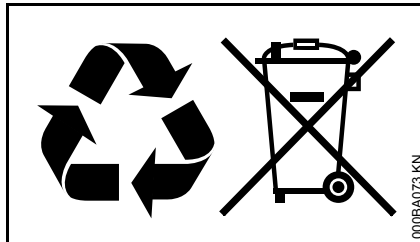

Izdelkov STIHL ne odvrzite med gospodinjne odpadke. Izdelek STIHL, akumulator, dodatni pribor in embalažo reciklirajte na okolju prijazen način.

Najnovejše informacije o ravnanju z odpadki so vam na voljo pri pooblaščenem prodajalcu STIHL.

Izjava EU o skladnosti

ANDREAS STIHL AG & Co. KG
Badstr. 115
D-71336 Waiblingen

Nemčija

na lasno odgovornost izjavlja, da

Izvedba: električne škarje
za živo mejo

Znamka izdelovalca: STIHL

Tip: HSE 61
HSE 71
HSE 81

Identifikacija serije: 4812

ustreza predpisom, ki so bili sprejeti za izvajanje direktiv 2011/65/EU, 2006/42/ES, 2014/30/EU in 2000/14/ES, in je bil razvit in izdelan v skladu z na datum proizvodnje veljavnimi različicami standardov:

EN 55014-1, EN 55014-2, EN 60745-1, EN 60745-2-15, EN 61000-3-2, EN 61000-3-3

Za ugotavljanje izmerjene in zajamčene ravni zvočne moči je bilo postopano v skladu z Direktivo 2000/14/ES, priloga V, z uporabo standarda ISO 11094.

Izmerjena raven zvočne moči

HSE 61

Dolžina rezanja 500 mm: 96 dB(A)

Dolžina rezanja 600 mm: 96 dB(A)

HSE 71

Dolžina rezanja 600 mm: 99 dB(A)

Dolžina rezanja 700 mm: 99 dB(A)

HSE 81

Dolžina rezanja 500 mm: 99 dB(A)

Dolžina rezanja 600 mm: 99 dB(A)

Dolžina rezanja 700 mm: 99 dB(A)

Zajamčena raven zvočne moči

HSE 61

Dolžina rezanja 500 mm: 98 dB(A)

Dolžina rezanja 600 mm: 98 dB(A)

HSE 71

Dolžina rezanja 600 mm: 101 dB(A)

Dolžina rezanja 700 mm: 101 dB(A)

HSE 81

Dolžina rezanja 500 mm: 101 dB(A)

Dolžina rezanja 600 mm: 101 dB(A)

Dolžina rezanja 700 mm: 101 dB(A)

Tehnična dokumentacija shranjena pri:

ANDREAS STIHL AG & Co. KG
Produktzulassung

Letnica izdelave in serijska števila stroja
sta navedeni na napravi.

Waiblingen, 20.02.2017

ANDREAS STIHL AG & Co. KG

ki ga zastopa



Thomas Elsner

Vodja upravljanja izdelkov in storitev



Splošni varnostni napotki za električno orodje

V tem poglavju so opisani splošni varnostni napotki, ki jih za ročno električno orodje predpisuje standard EN 60745. **STIHL se zavezuje, da bo to besedilo standarda natisnil dobesedno.**

Varnostni napotki za preprečevanje električnega udara, ki so navedeni v poglavju "2) Električni varnostni napotki", ne veljajo za akumulatorska električna orodja STIHL.



Preberite vse varnostne napotke in navodila. Neupoštevanje varnostnih napotkov in navodil lahko povzroči električni udar, požar in/ali težke telesne poškodbe.

Shranite vse varnostne napotke in navodila za kasnejšo uporabo.

Izraz "električno orodje", ki se uporablja v varnostnih napotkih, se nanaša na orodje, ki se napaja z električno energijo (z napajalnim kablom), in na orodje, ki se napaja z akumulatorjem (brez napajalnega kabla).

1) Varnost delovnega mesta

- Vaše delovno mesto mora biti čisto in dobro osvetljeno.** Zaradi neurejenega in slabo osvetljenega delovnega mesta lahko pride do nesreč.
- Ne uporabljajte električnega orodja v eksplozivno ogroženem okolju, v katerem se nahajajo gorljive tekočine, plini ali prašni delci.** Električna orodja proizvajajo iskre, ki lahko vnamejo prah ali paro.
- Otroci in druge osebe naj se med uporabo električnega orodja ne zadržujejo v bližini.** V trenutku nepozornosti lahko izgubite nadzor nad napravo.

2) Električna varnost

- Priključni vtič električnega orodja se mora prilegati vtičnici.** Vtiča v nobenem primeru ni dovoljeno spreminjati. **Ne uporabljajte adapterskih vtičev skupaj z ozemljenim električnim orodjem.** Nespremenjeni vtiči in ustrezne vtičnice zmanjšujejo tveganje električnega udara.
- Izogibajte se stiku telesa z ozemljenimi površinami kot so cevi, grelniki, štedilniki in hladilniki.** Obstaja namreč večje tveganje električnega udara, če je vaše telo ozemljeno.
- Zavarujte električno orodje pred dežjem in vlago.** Vdor vode v električno orodje poveča tveganje električnega udara.

- d) Ne uporabljajte električnega kabla za nošenje ali obešanje električnega orodja in ne za vlečenje vtiča iz vtičnice. Zavarujte kabel pred vročino, oljem, ostrimi robovi in pred gibljivimi deli naprave. Poškodovani ali zavozlani kabli povečujejo tveganje električnega udara.
- e) Če delate z električnim orodjem na prostem, uporabljajte samo kabelske podaljške, ki so namenjeni tudi za uporabo na prostem. Uporaba kabelskega podaljška, ki je primeren za uporabo na prostem, zmanjšuje tveganje električnega udara.
- f) Če se delu z električnim orodjem v vlažnem okolju ne morete izogniti, uporabite zaščitno stikalo za okvarni tok. Uporaba zaščitnega stikala za okvarni tok zmanjšuje tveganje električnega udara.

3) Varnost oseb

- a) Pri delu z električnim orodjem bodite pazljivi, odgovorni in razumni. Ne uporabljajte električnega orodja, če ste utrujeni, pod vplivom drog, alkohola ali zdravil. Trenutek nepazljivosti pri uporabi električnega orodja lahko povzroči resne telesne poškodbe.
- b) Nosite osebno zaščitno opremo in vedno zaščitna očala. Uporaba osebne zaščitne opreme, kot je protiprašna maska, nedsrni zaščitni čevlji, zaščitna čelada ali protihrupna zaščita, zmanjšujejo tveganje za poškodbe.

- c) Preprečujte nenameren zagon naprave. Preden električno orodje priključite na omrežje in/ali na akumulator in preden ga dvignete ali nosite, se prepričajte, da je električno orodje izklopljeno. Če imate pri nošenju električnega orodja prst na stikalu ali pa na omrežje priključite vklopljeno orodje, lahko to privede do nesreče.
- d) Preden vklopite električno orodje, odstranite vsa nastavitvena orodja ali izvijače. Orodje ali ključ, ki se nahaja v vrtečem se delu naprave, lahko privede do nesreče.
- e) Izogibajte se nenormalni drži telesa. Poskrbite za varno in stabilno stojišče ter pazite na ravnotežje. Tako boste pri nepričakovanih situacijah lažje nadzorovali električno orodje.
- f) Nosite ustrezna oblačila. Ne nosite širokih oblačil ali nakita. Ne približujte las, oblačil in rokavic gibljivim delom naprave. Široka oblačila, nakit ali dolgi lasje se lahko zapletejo v gibljive dele naprave.
- g) Če lahko montirate sesalne in -lovilne naprave, se prepričajte, da so te priključene in se pravilno uporabljajo. Uporaba sesalne naprave za prah zmanjšuje nevarnosti, ki lahko nastanejo s prašenjem.

4) Uporaba in ravnanje z električnim orodjem

- a) Naprave ne preobremenjujte. Za svoje delo uporabite v ta namen predvideno električno orodje. Z ustreznim električnim orodjem boste svoje delo opravili bolje in bolj varno.
- b) Ne uporabljajte električnega orodja, ki ima pokvarjeno stikalo. Električno orodje, ki ga več ni mogoče vklopiti ali izklopiti, je nevarno in ga je treba popraviti.
- c) Preden začnete nastavljati napravo, pred menjavo sestavnih delov in pred odlaganjem naprave, izvlecite vtič iz vtičnice in/ali odstranite akumulator. Omenjen varnostni ukrep preprečuje nenameren vklop električnega orodja.
- d) Električno orodje hranite izven dosega otrok. Naprave naj ne uporabljajo osebe, ki niso prebrale navodil za uporabo ali pa niso z njimi seznanjene. Električna orodja so nevarna, če jih uporabljajo neizkušene osebe.
- e) Skrbno negujte svoje električno orodje. Preverjajte, ali gibljivi deli delujejo brezhibno in se ne zatikajo, ali so deli zlomljeni ali tako močno poškodovani, da je delovanje električnega orodja ovirano. Naj vam poškodovane dele pred uporabo popravijo. Vzrok za veliko nesreč je največkrat slabo vzdrževanje električnega orodja.

- f) **Rezalna orodja naj bodo vedno čista in naostrena.** Skrbno vzdrževana rezalna orodja z ostrimi rezili se ne zatikajo in se lažje vodijo.
 - g) **Uporabljajte električno orodje, dodatni pribor, priključna orodja itd. v skladu s temi navodili. Pri tem upoštevajte delovne pogoje in delo, ki ga boste opravljali.** Če električno orodje uporabljate za druge namene, ki tukaj niso predvideni, lahko pride do nevarnih situacij.
- **Držite električno orodje za izolirane ročaje, saj lahko nož pride v stik s skritimi napeljavami ali lastnim napajalnim kablom.** Kontakt nožev z napeljavo, ki je pod napetostjo, lahko naelektri kovinske dele naprave in tako povzroči električni udar.
 - **Ne približujte kabla območju rezanja.** Med delom je lahko kabel zakrit v grmovju in lahko ga pomotoma prerežete.

5) Servis

- a) **Naj Vam električno orodje popravlja kvalificirano osebje z uporabo originalnih nadomesznih delov.** Tako je zajamčeno, da bo varnost električnega orodja ostala ohranjena.

Varnostni napotki za škarje za živo mejo

- **Z deli telesa se ne približujte nožu.** Ko se nož premika, ne skušajte odstraniti odrezanega materiala ali ne skušajte držati materiala, ki ga režete. Material, ki se je zagozdil, odstranite samo, ko je naprava izklopljena. Zaradi trenutka nepazljivosti pri uporabi škarij za živo mejo lahko pride do hudih telesnih poškodb.
- **Škarje za živo mejo vedno nosite za ročaj in ko nož miruje. Pri transportu ali shranjevanju škarij za živo mejo vedno natakните zaščitni pokrov.** Previdno ravnanje z napravo preprečuje nevarnost nesreče zaradi noža.

0458-279-9821-C

INT2



www.stihl.com



0458-279-9821-C